

Update
2023

gültig ab 01.06.2023



Worahnik. Das Beste am Dach.



Inhaltsverzeichnis

Mein Worahnik	3
Aluminium W.15	27
Aluminium Polyester / Natur	65
Verzinkt beschichtet	117
Verzinkt / Kupfer / Zink / Uginox	173
Worahnik Service-Center	223
Bedachung und Fassade	229
Spengler-Werkzeuge	245
Kaminzubehör	281
Dehnungselemente	287
Flachdach-Zubehör	291
Befestigen, Verbinden	299
Farben, Lacke	337
Bekleidung, Sicherheit	343
Bauder	347
Allgemeine Verkaufs- und Lieferbedingungen	398
Technische Informationen	400
Allgemeine Hinweise	401
Impressum	401

ALUMINIUM W.15	BEDACHUNG FASSADE
ALUMINIUM POLYESTER NATUR	SPENGLER- WERKZEUGE
VERZINKT BESCHICHTET	KAMIN- ZUBEHÖR
VERZINKT KUPFER, ZINK UGINOX	DEHNUNGS- ELEMENTE
SERVICE CENTER	FLACHDACH- ZUBEHÖR
	BEFESTIGEN VERBINDEN
	FARBEN LACKE
	BEKLEIDUNG SICHERHEIT
	BAUDER
Mein WORAHNIK	



Neue Halle mit innovativer Lagertechnik für noch mehr Worahnik-Spenglerartikel

Die neue Halle mit 3.000 m² Grundfläche und einer Höhe von 11 Metern bietet dank modernster Lagertechnik eine Verdreifachung unserer Lagerkapazitäten und ist logistisch perfekt an die ebenfalls komplett modernisierten Bestandshallen angebunden. Mit den Anlagen für Rinnen und Rohre in Verbindung mit 4-Wege-Staplern als Herzstück der neuen Halle haben wir ein völlig neues Lager- und Logistikkonzept entwickelt.

Die effizienten Arbeitsabläufe und kurzen Wege garantieren eine rasche und fehlerfreie Auslagerung und Verladung unserer Produkte. Denn die schonende Lagerung und Manipulation der Produkte ist die Voraussetzung dafür, dass Worahnik-Produkte in perfektem Zustand beim Spengler ankommen. Durch die neu gewonnenen Lagerkapazitäten können sehr viel größere Mengen gepuffert werden, um für jeden Kundenbedarf sofort lieferfähig zu sein.

Neue Kapazitäten

- 2.400 Palettenplätze für Bandbleche
- 4.800 Palettenplätze für Spenglerartikel
- bis zu 230.000 lfm Hängerinnen
- bis zu 95.000 lfm Dachablaufrohre

Hier geht's
zum Timelapse
Hallen-Video!





**Sehr geehrte Kunden,
liebe Geschäftsfreunde!**



Unsere großartige Entwicklung der letzten Jahre machte es notwendig, mit einem Hallen-neubau die größte Investition der Firmengeschichte umzusetzen. Und gerade zum 95-jährigen Firmenjubiläum ist das ein wichtiger Impuls für die Zukunft unseres Unternehmens. In einer Bauzeit von nur 6 Monaten entstand direkt an den Bestand angebunden eine neue Halle mit 3.000 m² Grundfläche und einer Höhe von 11 m, die dank modernster Lager-technik eine Verdreifachung der Lagerkapazitäten ermöglicht. Dadurch können sehr viel größere Mengen gepuffert werden, um für jeden Kundenbedarf sofort lieferfähig zu sein.

Den Unternehmergeist meines Großvaters und Vaters weiterzutragen, große Schritte wa-gen, als innovative Marke mit Produktneuheiten überraschen und unseren Kunden die bestmögliche persönliche Betreuung bieten. Das ist es, was Worahnik seit 95 Jahren und auch in Zukunft ausmacht.

Herzlichst, Ihr

Michael Worahnik

Michael Worahnik
Geschäftsführer



Zentrale Köttlach

persönlich – kompetent – flexibel

Ein starkes Angebot allein reicht uns nicht. Es braucht auch Mitarbeiter, die unsere Produkte bestens kennen und optimal auf Ihre Bedürfnisse als Kunden eingehen. Unser kompetentes Vertriebsteam steht Ihnen jederzeit mit Rat und Tat zur Seite – persönlich und flexibel. Einige unserer Kundenbetreuer sind schon über 25 Jahren im Betrieb tätig und finden auch bei individuellen Anforderungen stets die beste Lösung für Sie. Der direkte Kontakt und Austausch mit Ihnen als Fachmann ist uns als Familienunternehmen besonders wichtig und ein ganz wesentlicher Bestandteil optimaler Zusammenarbeit und Weiterentwicklung. Das gesamte Worahnik-Team ist jederzeit gerne für Sie da.



Ivona Dziech, MA
Prokuristin



Cornelia Linshalm
Kundenbetreuerin

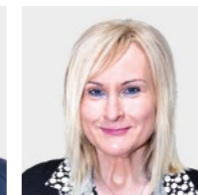

Claudia Schnabl
Kundenbetreuerin

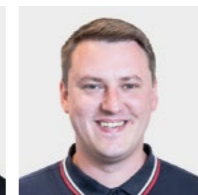

Stefan Otter
Kundenbetreuer

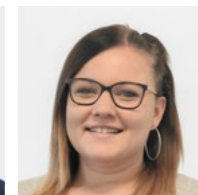

Lisa-Maria Bichler
Kundenbetreuerin



Silke Schabauer
Prokuristin
Leiterin Rechnungswesen



Marieeve Pöllinger
Rechnungswesen

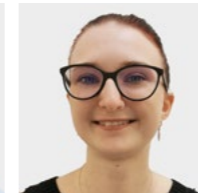

Sarah Bigler
Rechnungswesen



Selina Bauer
Sachbearbeiterin

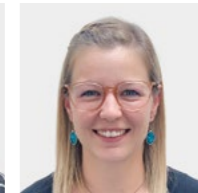

Carina Schranz
Sachbearbeiterin



Lisa-Marie Messerer
Sachbearbeiterin

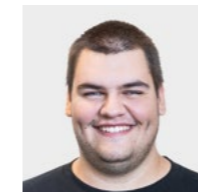

Gerhard Karlinger
Lagerleiter

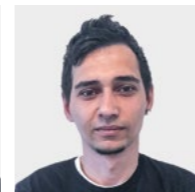

Ali Muzilja
Lagerleiter-
Stellvertreter

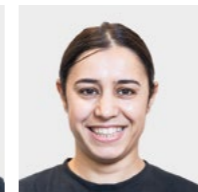

Melehat Yavuz
Lagermitarbeiter

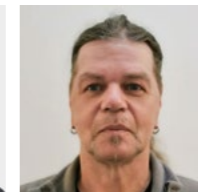

Dieter Kelchhäuser
Lagermitarbeiter

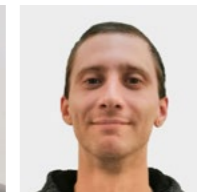

Michael Schustacek
Lagermitarbeiter

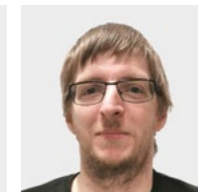

Michael Wiesberger
Bandblech-Produktion



Zentrale Köttlach
Michael Worahnik GmbH
Spenglerartikel
A-2640 Gloggnitz
Industriestraße 90, Köttlach
Telefon 02662 / 431 31
office@worahnik.at



Öffnungszeiten:
Mo–Do 07.00–17.00 Uhr
und Fr 07.00–15.00 Uhr



Ivona Dziech, MA | Prokuristin
02662 / 431 31-18 | ivona.dziech@worahnik.at
Cornelia Linshalm | Kundenbetreuerin
02662 / 431 31-36 | cornelia.linshalm@worahnik.at
Claudia Schnabl | Kundenbetreuerin
02662 / 431 31-30 | claudia.schnabl@worahnik.at
Stefan Otter | Kundenbetreuer
02662 / 431 31-32 | stefan.otter@worahnik.at
Lisa-Maria Bichler | Kundenbetreuerin
02662 / 431 31-37 | lisa-maria.bichler@worahnik.at
Silke Schabauer | Prokuristin
02662 / 431 31-20 | silke.schabauer@worahnik.at

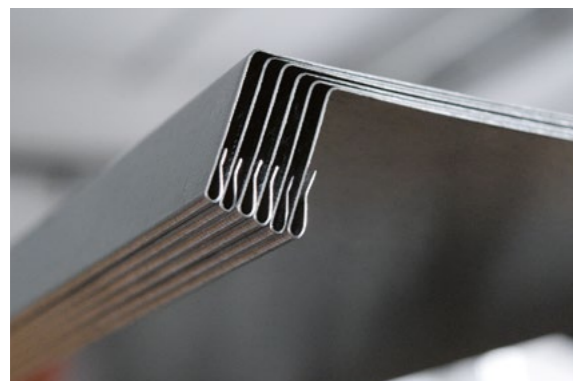

Filiale Wien

zentral – vielseitig – umfangreich

In der Bürostraße 29 im 23. Wiener Gemeindebezirk, werden persönliche Betreuung, erstklassiger Service und hohe Verfügbarkeit groß geschrieben. Dazu gehören auch modernste Lagertechnik und ein umfangreiches Sortiment. Sechs kompetente Mitarbeiter sorgen für eine schnelle und kundenfreundliche Auftragsabwicklung.

Während im Service-Center für die Blechbearbeitung auch Sonderwünsche erfüllt werden, kann man sich im gemütlichen Ambiente unseres Wiener Cafés Blechhäferl über Produktneuheiten informieren.



Marko Markovic
Filialleiter

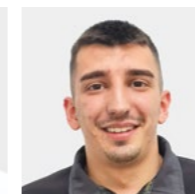

Ivan Vukovic
Kundenbetreuer



Mirnes Mesinovic
Lagerleiter

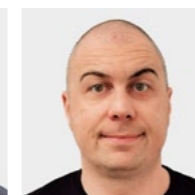

Robert Rokita
Lagermitarbeiter



Ljubisa Janjanin
Werkstattmitarbeiter

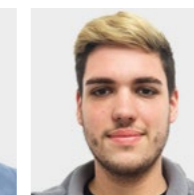

Christopher Papp
Werkstattmitarbeiter

Filiale Wien:
A-1230 Wien, Bürostraße 29
Telefon 01 / 905 1391
office-wien@worahnik.at

Marko Markovic | Filialleiter
01 / 905 13 91 | 0677 / 62 12 66 93
marko.markovic@worahnik.at
Service-Center | Werkstatt
0677 / 621 355 97

Öffnungszeiten:
Jänner–März: Mo-Do 7.00–16.00 Uhr und Fr 7.00–12.00 Uhr
April–November: Mo-Do 6.30–16.30 Uhr und Fr 6.30–16.00 Uhr
Dezember: Mo-Do 7.00–16.00 Uhr und Fr 7.00–16.00 Uhr

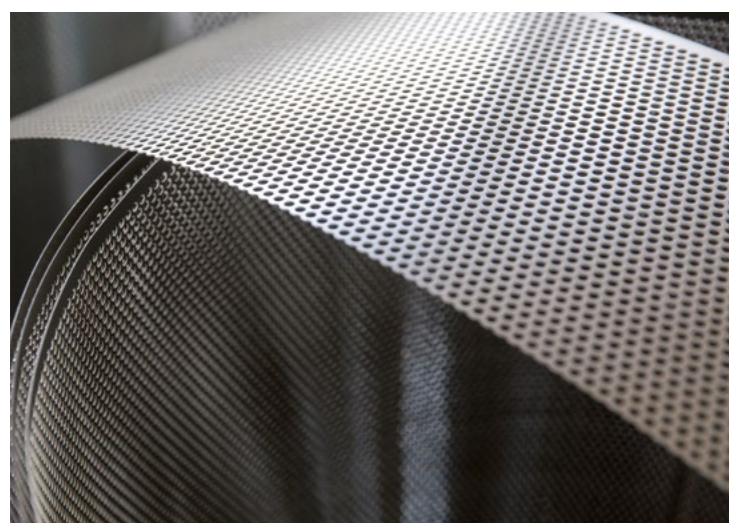

Filiale Graz

jung – dynamisch – steirisch

Seit über 50 Jahren sind wir in der Steiermark stark vertreten und mit unserer jüngsten Filiale in Graz unseren steirischen Kunden damit noch näher gekommen. Seit 2017 verlassen sich die steirischen Spengler auch vor Ort auf die bewährte Worahnik-Qualität, Top-Verfügbarkeit, kompetente Beratung und unkomplizierte, rasche Abläufe durch das junges dynamisches Team um Filialleiter Markus Schevcig.

Als Draufgabe gibt es einen gut sortierten Spengler-Shop sowie eine gemütliche Cafeteria, die sich mittlerweile als kleiner Branchentreff etabliert hat.



Markus Schevcig
Filialleiter

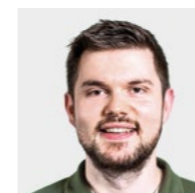

Daniel Rannegger
Filialleiter-
Stellvertreter

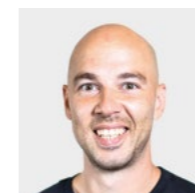

Mario Kedl
Lagerleiter

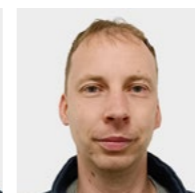

Patrick Gubensek
Lagermitarbeiter



Filiale Graz:
A-8054 Graz, Gradnerstraße 119
Telefon 0316/931 245
office-graz@worahnik.at



Öffnungszeiten:
April – November:
Mo – Fr 07.00 – 16.30 Uhr
Dezember – März:
Mo – Do 07.00 – 16.30 Uhr
und Fr 07.00 – 12.00 Uhr



Markus Schevcig | Filialleiter
0677 / 621 266 78 | markus.schevcig@worahnik.at

Daniel Rannegger | Filialleiter-Stellvertreter
0316 / 931 245 210 | 0677 / 63 79 25 41
daniel.rannegger@worahnik.at



Meisterstück von Richard Worahnik jun. 1956



Gelebte Tradition seit 95 Jahren

Familienbetrieb in 3. Generation



Turmspitzen für Schloß Rothschild in Reichenau
Richard Worahnik sen. und jun. im Frühjahr 1941

Richard Worahnik sen., geboren 1900, legte 1925 seine Gesellenprüfung ab, um schon im darauffolgenden Jahr die Meisterprüfung als Spengler zu absolvieren. Bereits 1927 gründete er seinen eigenen Spenglerbetrieb und schuf damit den Grundstein für unser erfolgreiches Familienunternehmen.

In zweiter Generation entwickelte Richard Worahnik jun. seinem großen Interesse an Fertigungstechnik folgend die Firma zu einem Herstellungsbetrieb, mit dem ab 1969 österreichische Spengler mit Produkte unter der Marke Widder-Spenglerartikel beliefert wurde.

Ab Beginn der 2000er Jahre erfolgte durch Michael Worahnik in dritter Generation der kontinuierliche Umbau zu einem modernen Großhandelsunternehmen: der Firmenstandort in Köttlach wurde komplett modernisiert und Filialen in Wien und Graz gegründet. Das Produktprogramm wurde entscheidend erweitert und mit der Premium Produktlinie Aluminium W.15 ein äußerst erfolgreiches Markenprodukt am österreichischen Markt erfolgreich etabliert.

Unsere großartige Entwicklung der letzten Jahre machte es notwendig, mit einem Hallenneubau die größte Investition der Firmengeschichte umzusetzen. Und gerade zum 95-jährigen Firmenjubiläum ist das eine wichtiger Impuls für die Zukunft unseres Unternehmens.

Den Unternehmergeist von 3 Generationen weiterzutragen, große Schritte wagen, als innovative Marke mit Produktneuheiten überraschen und unseren Kunden die bestmögliche persönliche Betreuung bieten. Das ist es, was Worahnik seit 95 Jahren und auch in Zukunft ausmacht.



Meisterbrief von Richard Worahnik sen., 16. Mai 1926

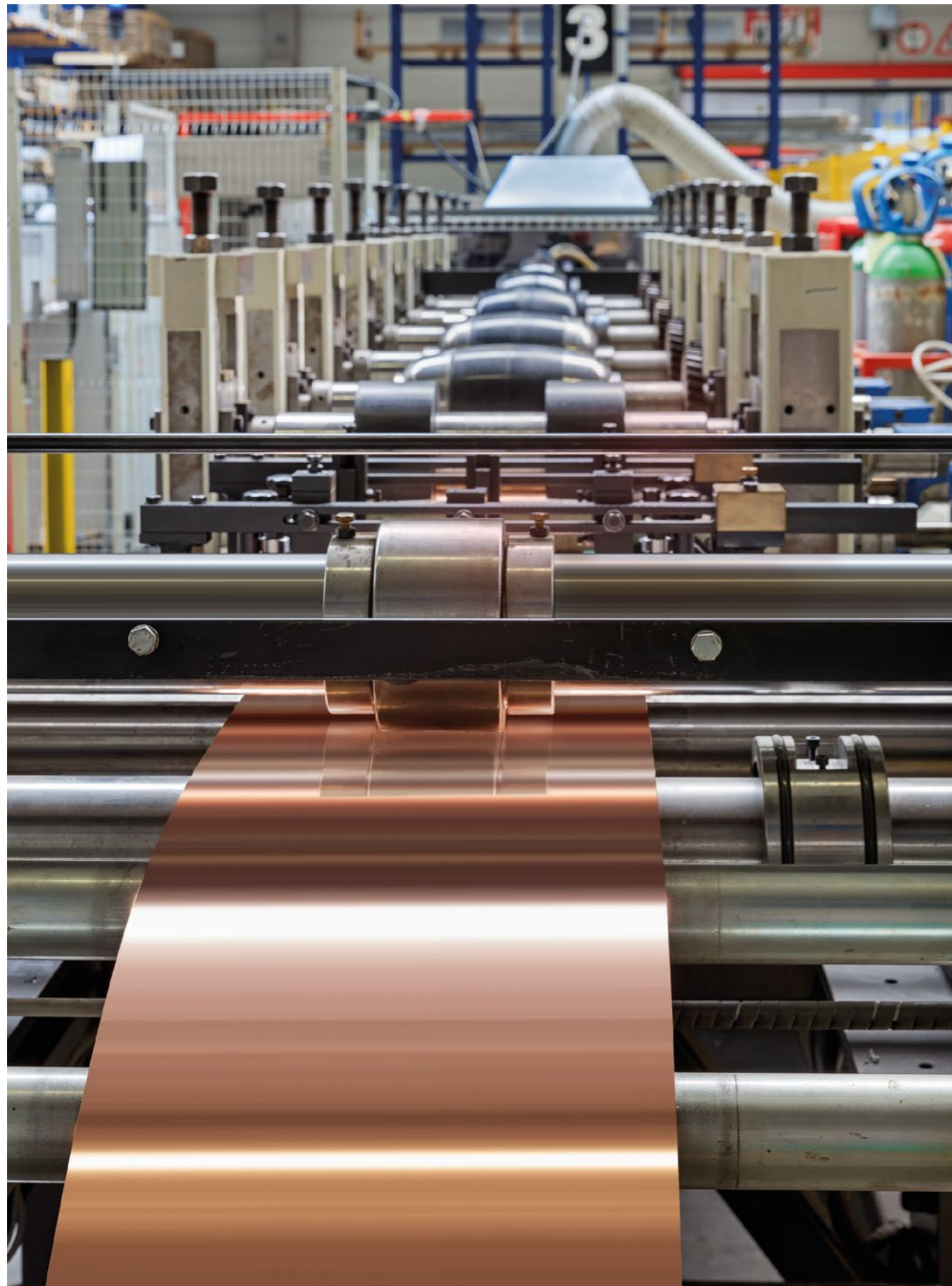

Worahnik Qualität

Produktion auf höchstem Niveau

Neben einer umfangreichen Auswahl steht bei Worahnik natürlich die Qualität im Vordergrund. Zur Fertigung und Weiterentwicklung unserer Worahnik-Markenprodukte haben wir in der Firma KJG einen kompetenter Partner gefunden, mit dem uns seit fast 30 Jahren eine erfolgreiche Partnerschaft verbindet.

Hochwertige Ausgangsmaterialien bilden die Basis für langlebige und formschöne Produkte, die auf modernsten Maschinen gefertigt werden. Qualitätssicherung und ständige Qualitätsverbesserung stehen sowohl bei KJG als auch bei Worahnik an erster Stelle, denn nur beste Qualität hält Wind und Wetter stand. Zukunftssicher für eine lange Kundenzufriedenheit.

Das neue, moderne KJG-Handelszentrum in Bratislava.



Rollformtechnologie der neuesten Generation.

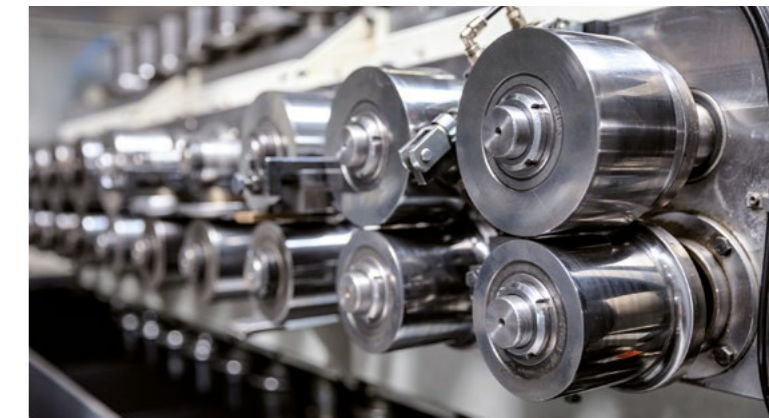

Automatisierte Fertigungsstraßen sorgen für gleichbleibende Qualität auf höchstem Niveau.

Topmoderne Beschichtungsanlage



Modernste Schweißtechnologie



**Ihr Multimetall-Anbieter****vielfältig – dekorativ – multimetall****Aluminium beschichtet W.15**

Die Struktur der Oberfläche sorgt dafür, dass Kratzer von der Fertigung bis zur Montage kaum eine Chance haben. Die hohe Qualität des Strukturlacks garantiert gute Farbbeständigkeit und besondere Langlebigkeit.

**Aluminium beschichtet Polyester**

Die beschichtete Ausführung bietet große Auswahl und Farbvielfalt. Im Coil-coating-Verfahren beschichtete Bänder und pulverbeschichtete Artikel sind dabei farblich perfekt aufeinander abgestimmt.

**Aluminium blank**

Für die Herstellung von Worahnik-Aluminium-Spenglerartikel werden ausschließlich Bandbleche und Stangen in höchster Qualität verwendet. Das gewährleistet Langlebigkeit und Formstabilität.

**Stahl verzinkt beschichtet**

Die hervorragenden Eigenschaften des feuerverzinkten Stahls mit dem zusätzlichen Korrosionsschutz einer organischen Farbbeschichtung erfüllen auch vielfältigste Wünsche nach Farbgestaltung.

**Stahl verzinkt**

Durch hohe Festigkeit, gute Verarbeitbarkeit sowie geringe Kosten hat dieses Material einen festen Stellenwert bei der Bedachung, beim Schneeschutz und bei der Dachentwässerung.

**Kupfer**

Das edle Erscheinungsbild dieses historischen Metalls und die unübertroffene Langlebigkeit durch seine Patina werden sowohl vom Verarbeiter als auch vom Bauherren besonders geschätzt.

**Zink**

Für die moderne Architektur stellt Zink ein Material dar, das aufgrund seiner Optik besonders geeignet ist, architektonisch anspruchsvolle Bauwerke umzusetzen.

**Uginox Patina K41 und Uginox Top 304**

Diese bewährten Produkte bestehen durch ihre mit Patina K41 verzinnnten bzw. mattgewalzten Oberflächen und entsprechen dadurch modernen optischen Ansprüchen.



Worahnik Farbenvielfalt

farbenfroh – lebhaft – bunt

Zusätzlich zu unserem vielfältigen Materialangebot setzen wir auf Farbvielfalt. Deshalb umfasst unser Produktprogramm 35 Standardfarben und unzähligen Sonderfarben. Damit die farbbeschichteten Artikel gut bei Ihnen ankommen und nach der Montage am fertigen Objekt ihre volle Farbwirkung entfalten, verpacken wir sie besonders sorgfältig und schützen empfindliche Oberflächen mit selbstklebenden Schutzfolien bzw. Packschaum.

Unser umfangreiches Farbsortiment gibt Ihnen die Möglichkeit, auf individuelle Ansprüche einzugehen und somit alle Ideen Ihrer Kunden umzusetzen. Auf Wunsch erhalten Sie folgende Farbfächer:

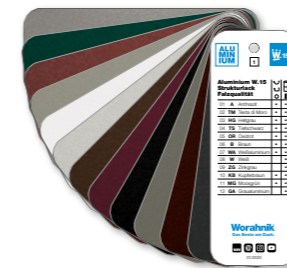

1	
ALU MIN IUM	W.15
A Anthrazit RAL 7016	B Braun RAL 7013
HG Hellgrau RAL 7005	GA Grau-aluminium RAL 9007
KB Kupfer-braun RAL 8004	MG Moosgrün RAL 6005
OR Oxidrot RAL 3009	TM Testa di Moro RAL 8028
TS Tief-schwarz RAL 9005	W Weiß RAL 9010
WA Weiß-aluminium RAL 9006	ZG Zinkgrau Eigenfarbe

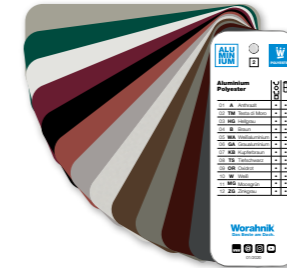

2	
ALU MIN IUM	POLYESTER
A Anthrazit RAL 7016	B Braun RAL 7013
HG Hellgrau RAL 7005	GA Grau-aluminium RAL 9007
KB Kupfer-braun RAL 8004	LB Leder-braun Eigenfarbe
MG Moosgrün RAL 6005	OR Oxidrot RAL 3009
TM Testa di Moro RAL 8028	TS Tief-schwarz RAL 9005
W Weiß RAL 9010	WA Weiß-aluminium RAL 9006
ZG Zinkgrau Eigenfarbe	SF Unzählige Sonderfarben



3	
VER ZINKT BESCHICHTET	
A Anthrazit RAL 7016	GA Grau-aluminium RAL 9007
GW Grauweiß RAL 9002	KB Kupfer-braun RAL 8004
MG Moosgrün RAL 6005	OR Oxidrot RAL 3009
RG Reseda-grün RAL 6011	SG Staubgrau RAL 7037
TM Testa di Moro RAL 8028	WA Weiß-aluminium RAL 9006
SF Unzählige Sonderfarben	



4	
VER ZINKT KUPFER BESCHICHTET UGINOX	
AL Alu blank Al 99,5	CU Kupfer SF-CU
VZ Verzinkter Stahl	ZN Titanzink Cu-Ti-Zn
ES Edelstahl 1.4301	UX Uginox Patina K41
UT Uginox Top 304	



Mein
WORAHNIK

PLZ	Tour	Postleitzahlengebiet
1xxx	1	Wien - alle Bezirke
20xx	3	Hollabrunn
21xx	3	Korneuburg, Mistelbach
22xx	3	Gänserndorf
23xx	1	Mödling
24xx	1	Bruck/Leitha
25xx	1	Baden
26xx	1	Neunkirchen
27xx	1	Wiener Neustadt
28xx	1	Bucklige Welt
30xx	3	St. Pölten-Land
31xx	3	St. Pölten, Lilienfeld
32xx	3	Waidhofen/Ybbs, Scheibbs
33xx	3	Amstetten, Melk
34xx	3	Tulln
35xx	3	Krems, Zwettl, Horn
36xx	3	Spitz
37xx	3	Horn
38xx	3	Waidhofen/Thaya, Gem. Gmünd
39xx	3	Zwettl, Gmünd
40xx	3	Linz, Urfahr, Eferding
41xx	3	Rohrbach
42xx	3	Freistadt
43xx	3	Perg
44xx	3	Steyr

PLZ	Tour	Postleitzahlengebiet
45xx	3	Kirchdorf/Krems
46xx	3	Wels
47xx	3	Grieskirchen, Schärding
48xx	3	Gmunden, Vöcklabruck
49xx	3	Ried/Innkreis
51xx	3	Seekirchen
52xx	3	Braunau/Inn
70xx	1	Eisenstadt, Rust
71xx	1	Neusiedl
72xx	1	Mattersburg
73xx	2	Oberpullendorf
74xx	2	Oberwart
75xx	2	Güssing
80xx	6	Graz
81xx	6	Weiz
82xx	2	Hartberg, Fürstenfeld, Jennersdorf
83xx	2	Feldbach
84xx	6	Leibnitz, Radkersburg
85xx	6	Voitsberg, Deutschlandsberg
86xx	6	Bruck/Mur, Mürzzuschlag
87xx	5	Leoben, Knittelfeld, Judenburg
88xx	5	Murau
89xx	6	Liezen
93xx	6	St. Veit/Glan, Völkermarkt
94xx	6	Wolfsberg

Tour	Bestelltag	Liefertag
1	täglich	am nächsten Werktag
2	Montag Mittwoch Donnerstag	Dienstag Donnerstag Freitag
3	Dienstag Freitag	Mittwoch – Donnerstag Montag – Dienstag
4	Dienstag Mittwoch Donnerstag Freitag	Mittwoch Donnerstag Freitag Montag
5	Dienstag Donnerstag	Mittwoch Freitag
6	nach Bedarf	nach Vereinbarung



Mein
WORAHNIK

Worahnik Lieferservice

schnell – freundlich – zuverlässig

Um Ihnen optimale Lieferbedingungen zu bieten, nehmen wir Ihre telefonischen Bestellungen von Montag bis Donnerstag in der Zeit von 7.00 bis 17.00 Uhr und am Freitag bis 15.00 Uhr gerne persönlich entgegen. Per Mail und Fax sind wir selbstverständlich rund um die Uhr für Sie erreichbar. Ihre Lieferung erhalten Sie schon am nächsten Tag – im Rahmen unseres Auslieferungsplans. Unsere Kundenbetreuer informieren Sie gerne unter 02662/43131.

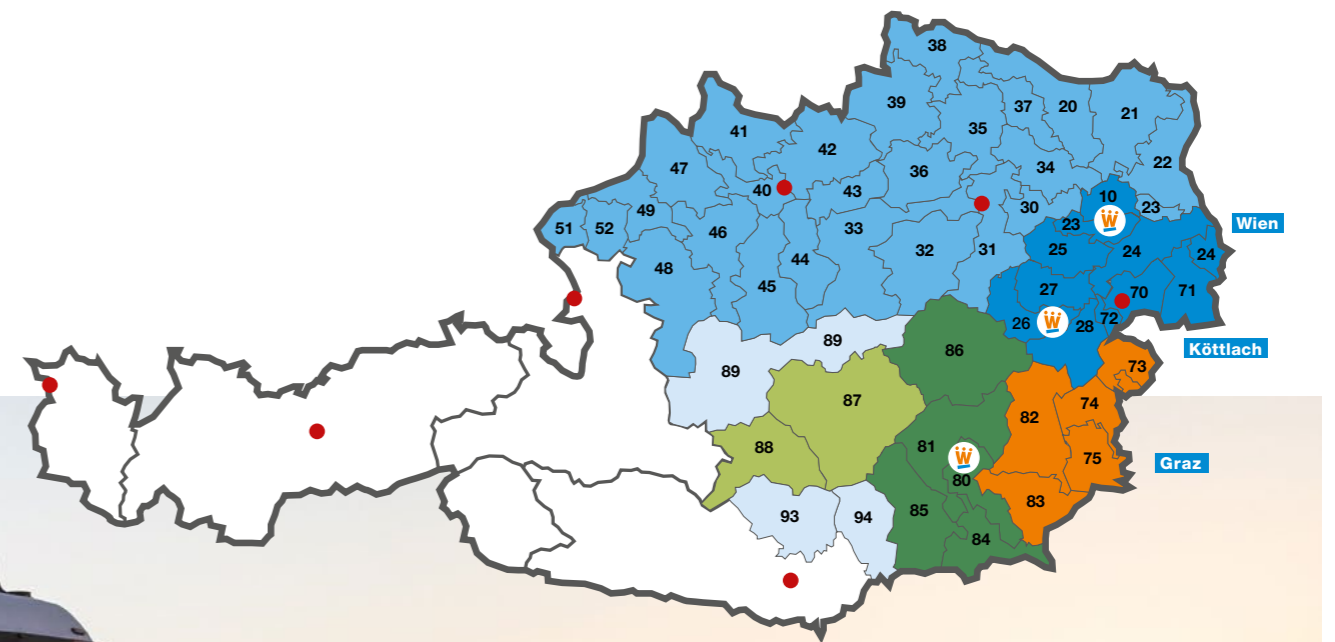



NEU

SPENGLER EXPRESS

Ihr schnelles Worahnik-Service.



Worahnik **SPENGLER-EXPRESS** »

das täglich schnelle Worahnik-Lieferservice

für den Raum Wien und Raum Graz

Der **SPENGLER-EXPRESS** » ist das täglich schnelle Worahnik-Lieferservice für den Raum Wien und Graz mit dem Ziel, Lieferungen am selben Tag bzw. innerhalb von 24 Stunden ab Bestellung zuzustellen.

- ✓ Der neue Worahnik **SPENGLER-EXPRESS** » für den Raum Wien und Raum Graz
- ✓ Lieferung am selben Tag bzw. innerhalb von 24 Stunden ab Bestellung
- ✓ top Warenverfügbarkeit durch große Lagerkapazitäten in den Filialen
- ✓ von Montag bis Freitag während der gesamten Öffnungszeiten verfügbar
- ✓ freundlicher Fahrer liefert in Ihre Firma oder direkt auf Ihre Baustelle
- ✓ extrem günstig: ab € 38,- oder kostenlos ab Warenwert € 1.250,- exkl. USt.
- ✓ einfach bei Ihrem Kundenbetreuer oder Außendienstmitarbeiter buchen
- ✓ mit **SPENGLER-EXPRESS** » Plus Zustellung innerhalb von 3 Stunden



Wien und Umgebung bis nach

- ✓ Stockerau
- ✓ Korneuburg
- ✓ Gänserndorf
- ✓ Bruck/Leitha
- ✓ Baden
- ✓ Tulln

Graz und Umgebung bis nach

- ✓ Kapfenberg
- ✓ Bruck/Mur
- ✓ Passail
- ✓ Weiz
- ✓ Gleisdorf
- ✓ Fürstenfeld
- ✓ Feldbach
- ✓ Ehrenhausen
- ✓ Leibnitz
- ✓ Groß St. Florian
- ✓ Deutschlandsberg
- ✓ Voitsberg





Starke Partnerschaften

gemeinsam – kompetent – zukunftsorientiert

Unser Anspruch ist, ein umfangreiches Produktprogramm in höchster Qualität anzubieten. Dazu braucht es starke Partner. Partner, die mit uns auf der selben Wellenlänge sind. Partner, mit denen wir uns gemeinsam weiterentwickeln. Partner, auf die wir uns stets verlassen können.



Gerne senden wir Ihnen auf Wunsch weiterführendes Prospektmaterial unserer Partnerfirmen zu.

ALU MINI UM

W.15



W.15 ALUMINIUM W.15

W.15 Dachentwässerung Highlights	28
W.15 Garantie von Worahnik	29
W.15 Standardfarben	30
W.15 Dachentwässerung Produktübersicht	32
W.15 Bandbleche	34
W.15 Hängerinnen	36
W.15 Saumrinnen	44
W.15 Dachablaufrohre	46
W.15 Vierkantprogramm	56
W.15 Schneeschutz	60



W.15 Dachentwässerung Highlights

Worahnik Aluminium in Premium Qualität

Im Jahr 2015 brachte das Traditionsunternehmen Worahnik unter der Marke W.15 ein Aluminium-Bandblech mit hochwertigem Strukturlack auf den Markt. Ursprünglich nur für Bandbleche geplant, entschloss sich Michael Worahnik, ein komplettes Dachentwässerungssystem aus W.15 zu entwickeln.

Außergewöhnliche Funktionalität

Die Vorteile der neuen Produktlinie liegen auf der Hand: die Leichtigkeit des Werkstoffs Aluminium, die damit verbundene einfache Manipulation und die unkomplizierte Montage aufgrund der perfekten Passgenauigkeit.

Einmalige Struktur

Die Struktur der Oberfläche sorgt dafür, dass Kratzer von der Fertigung bis zur Montage kaum eine Chance haben. Zudem ist durch die hohe Qualität des Strukturlackes eine gute Farbbeständigkeit und besondere Langlebigkeit gegeben und es passen Rinne, Rohr und Bandblech durch die idente Oberfläche perfekt zueinander.

Edle Optik

W.15 besticht auch mit seiner matten und dadurch besonders elegant wirkenden Oberfläche. Die Dachentwässerung rückt optisch in den Hintergrund und setzt so hochwertige Akzente, die dem aktuellen Baustil besonders entgegen kommen.



W.15 Garantie von Worahnik



Auch nach 40 Jahren das Beste am Dach

W.15 Bandbleche und das W.15 Dachentwässerungssystem halten den unterschiedlichsten Wettersituationen wie Sonne, Regen, Hagel, Sturm und Schnee stand. Deshalb gebe ich Ihnen auf W.15 eine 40-jährige Garantie sowohl auf das Material als auch auf die Beschichtung.

Material- und Farbgarantie

Die umfassende Materialgarantie schützt vor Bruch, Korrosion/Rost und Frost, die Farbgarantie vor Absplittern, Abblättern, Blasenbildung und Brechen der Beschichtung. Sowohl für die Material- als auch für die Farbgarantie gilt der im Garantie-Brief angeführte Montagezeitpunkt und die darin im Detail ausgeführten Garantiebedingungen.

Worahnik – Qualität, die besteht.

Als Ihr Lieferant für Bandbleche und Spenglerartikel garantiere ich Ihnen nachhaltige und langlebige Produkte, die jedenfalls 40 Jahren lang das Beste am Dach sicherstellen.

Herzlichst, Ihr

Michael Worahnik
Geschäftsführer



ALUMINIUM W.15



W.15 Bandbleche in Falzqualität in 12 Standardfarben

- A** Anthrazit
- B** Braun
- HG** Hellgrau
- GA** Graualuminium
- KB** Kupferbraun
- MG** Moosgrün
- OR** Oxidrot
- TM** Testa di Moro
- TS** Tiefschwarz
- W** Weiß
- WA** Weißaluminium
- ZG** Zinkgrau



ALUMINIUM W.15

W.15 Standardfarben

W.15 Bandbleche in Falzqualität in 12 Standardfarben

Das große Plus: der Schutzlack auf der Rückseite hat denselben Farbton wie die Sichtseite. Das ist gerade dann ein großer Vorteil, wenn von Kantblechen die Rückseite sichtbar bleibt und diese daher aus optischen Gründen nicht mehr überblendet werden muss.



Farben	~ RAL	Bandbleche Falzqualität	Bandbleche Falz Stucco	Dachentwässerung halbrund	Sausrinnen-Programm	Dachentwässerung vierkant	Schneeschutz-Systeme
A Anthrazit	7016	✓	✓	✓	✓	✓	✓
B Braun	7013	✓	✓	✓	✓	✓	✓
HG Hellgrau	7005	✓	✓	✓	✓	✓	✓
GA Graualuminium	9007	✓					
KB Kupferbraun	8004	✓		NEU	NEU	NEU	NEU
MG Moosgrün	6005	✓		NEU	NEU	NEU	NEU
OR Oxidrot	3009	✓		✓	✓	✓	✓
TM Testa di Moro	8028	✓	✓	✓	✓	✓	✓
TS Tiefschwarz	9005	✓		✓	✓	✓	✓
W Weiß	9010	✓	✓	✓	✓	✓	✓
WA Weißaluminium	9006	✓		✓	✓	✓	✓
ZG Zinkgrau	Eigenfarbe	✓		NEU	NEU	NEU	NEU

W.15 Beschichtung mit Strukturlack

Vorderseite: Strukturlack 25 µm Polyurethan (PUR)
Rückseite: Schutzlack Polyester (PES) im Farbton der Vorderseite

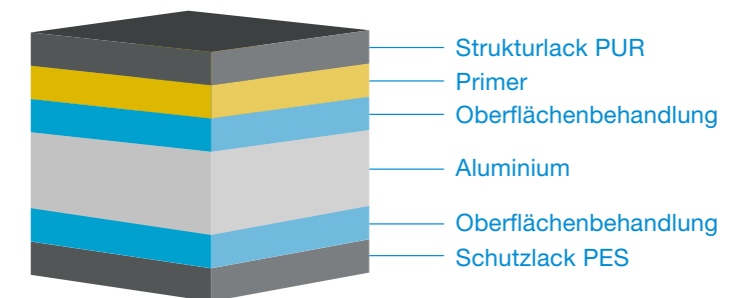

Moderne Oberfläche mit vielen Vorteilen

Die Struktur der Oberfläche sorgt dafür, dass Kratzer von der Produktion bis zur fertigen Montage kaum eine Chance haben. Durch die hohe Lackqualität ist eine gute Farbbeständigkeit und Langlebigkeit gegeben. Darüber hinaus bietet die Oberfläche den Vorteil, dass Schmutz durch die selbstreinigende Eigenschaft, den Lotuseffekt, leicht abperlt.

W.15 Dachentwässerung

Produktübersicht

Um Ihnen ein umfangreiches Produktprogramm in höchster Qualität anbieten zu können, braucht es starke Partner. Zur Fertigung und Weiterentwicklung unserer innovativen und langlebigen Produkte, wie unserem W.15 Dachentwässerungssystem, haben wir in der Firma KJG einen kompetenten Partner gefunden, dem wir seit fast 30 Jahren vertrauen.



- 1 Rinnenvorkopf
- 2 Stirnbretthaken
- 3 Hängerinnenhaken
- 4 Hängerinne
- 5 Laubfänger
- 6 Einhängessel
- 7 Rinnenwinkel außen/innen
- 8 Rohrknie 72°
- 9 Rohreinmündung
- 10 Dachablaufrohr
- 11 Wasserfangkasten
- 12 Rohrschelle
- 13 Rohrschellenspitze
- 14 Regenwasserfänger
- 15 Sockelknie

W.15 Dachentwässerung

halbrund und vierkant

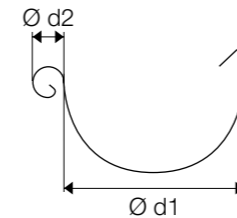

Hängerinnen nach EN 612
Abmessungen

Dimensionen	25	28	33
Ø d1 mm	105	127	153
Ø d2 mm	18	18	20

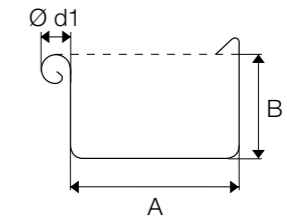

Vierkant-Hängerinnen nach EN 612
Abmessungen

Dimensionen	25	33
A mm	85	120
B mm	55	75
Ø ≠d1 mm	18	20

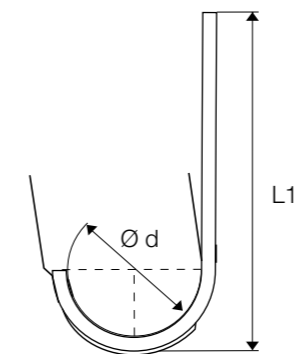

Hängerinnenhaken nach EN 612
Abmessungen

Dimensionen	25	28	33
Ø d mm	105	127	153
L1 mm	310	345	385

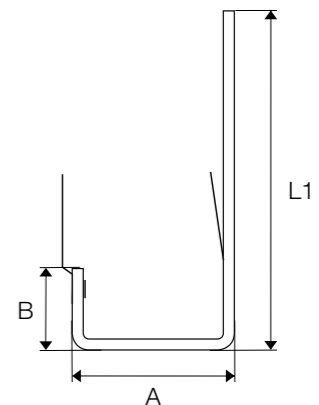

Vierkant-Hängerinnenhaken nach EN 612
Abmessungen

Dimensionen	25	33
A mm	87	123
B mm	38	55
L1 mm	302	370

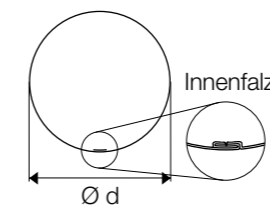

Dachablaufrohre nach EN 612
Abmessungen

Dimensionen	80	100	120
Ø d mm			

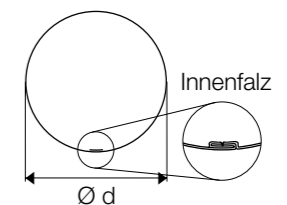

Dachablaufrohre nach EN 612
Abmessungen

Dimensionen	80	100
Ø d mm		



ALUMINIUM W.15

Worahnik Aluminium Bandbleche beschichtet in Falzqualität W.15



Breite mm Stärke mm	500 0,7			650 0,7			1000 0,7			
Preis EH	kg			kg			kg			
A Anthrazit	Tagespreise			Tagespreise			Tagespreise			
B Braun	Tagespreise			Tagespreise			Tagespreise			
HG Hellgrau	Tagespreise			Tagespreise			Tagespreise			
GA Graualuminium	Tagespreise			-			Tagespreise			
KB Kupferbraun	Tagespreise			-			Tagespreise			
MG Moosgrün	Tagespreise			-			Tagespreise			
OR Oxidrot	Tagespreise			Tagespreise			Tagespreise			
TM Testa di Moro	Tagespreise			Tagespreise			Tagespreise			
TS Tiefschwarz	Tagespreise			Tagespreise			Tagespreise			
W Weiß	Tagespreise			-			Tagespreise			
WA Weißaluminium	Tagespreise			Tagespreise			Tagespreise			
ZG Zinkgrau	Tagespreise			-			Tagespreise			
Länge ca. lfm Gewicht ca. kg Rollen-Innen-Ø	30 30	60 60	500 500	30 40	60 80	373 500	30 60	60 120	250 500	500 1.000
Rolle	500 kg und 1.000 kg-Rollen werden mit Kartonnern geliefert. Diese werden weder mitverwogen noch gesondert verrechnet. Verpackung: Kartonumwicklung und Stahlband-/Kunststoffumreifung									

EN AW-3005 nach EN 573-3, EN 1396, EN 485-2, Falzqualität, H 41
Beschichtung: hochwertige farbbeständige W.15 Beschichtung
Farbseite: W.15 25 µm, Rückseite: Schutzlack in Farbe der Farbseite
Farbseite = Dachseite W15: nach innen gewickelt

Bei manuellen Falzungen empfehlen wir die Verwendung von Winkelfalzschießern mit Kunststoffein-sätzen (Seite 258, 276), um eine schonende Bearbeitung der beschichteten Oberfläche sicherzustellen.
Gewichtstabelle siehe Seite 398

- W.15
- Falzqualität
- Stucco

Zubehör-Produkte Lüftungsbänder Polyester S. 73 Haftband S. 310 Runotex, Blue Water S. 311 Ilmod-Dichtungsbänder S. 311



ALUMINIUM W.15

Worahnik Aluminium Bandbleche beschichtet in Falzqualität W.15 Stucco



Breite mm Stärke mm	500 0,7			625 0,7			1000 0,7			
Preis EH	kg			kg			kg			
A Anthrazit	Tagespreise			Tagespreise			Tagespreise			
B Braun	Tagespreise			Tagespreise			Tagespreise			
HG Hellgrau	Tagespreise			-			Tagespreise			
TM Testa di Moro	Tagespreise			-			Tagespreise			
W Weiß	Tagespreise			-			Tagespreise			
Länge ca. lfm Gewicht ca. kg Rollen-Innen-Ø	30 30	60 60	500 500	30 38	60 75	400 500	30 60	60 120	250 500	500 1.000
Rolle	500 kg und 1.000 kg-Rollen werden mit Kartonnern geliefert. Diese werden weder mitverwogen noch gesondert verrechnet. Verpackung: Kartonumwicklung und Stahlband-/Kunststoffumreifung									

EN AW-3005 nach EN 573-3, EN 1396, EN 485-2, Falzqualität, H 41, **Stucco dessinert**
Beschichtung: hochwertige farbbeständige W.15 Beschichtung
Farbseite: 25 µm, Rückseite: Schutzlack in Farbe der Farbseite
Farbseite = Dachseite W15: nach innen gewickelt

Bei manuellen Falzungen empfehlen wir die Verwendung von Winkelfalzschießern mit Kunststoffein-sätzen (Seite 258, 276), um eine schonende Bearbeitung der beschichteten Oberfläche sicherzustellen.
Gewichtstabelle siehe Seite 398

Farblegende

A Anthrazit RAL 7016	B Braun RAL 7013	HG Hellgrau RAL 7005	GA Graualuminium RAL 9007	KB Kupferbraun RAL 8004	MG Moosgrün RAL 6005
OR Oxidrot RAL 3009	TM Testa di Moro RAL 8028	TS Tiefschwarz RAL 9005	W Weiß RAL 9010	WA Weißaluminium RAL 9006	ZG Zinkgrau Eigenfarbe

- W.15
- Falzqualität
- Stucco

Zubehör-Produkte Lüftungsbänder Polyester S. 73 Haftband S. 310 Runotex, Blue Water S. 311 Ilmod-Dichtungsbänder S. 311



ALUMINIUM W.15

Worahnik Aluminium Hängerinnen W.15

Dimension Länge m	25 4	28 4	33 4	33 6
Preis EH	lfm	lfm	lfm	lfm
A Anthrazit	14,01	14,38	14,47	14,47
B Braun	14,01	14,38	14,47	14,47
HG Hellgrau	14,01	14,38	14,47	14,47
KB Kupferbraun	14,01	14,38	14,47	14,47
MG Moosgrün	14,01	14,38	14,47	14,47
OR Oxidrot	14,01	14,38	14,47	14,47
TM Testa di Moro	14,01	14,38	14,47	14,47
TS Tiefschwarz	14,01	14,38	14,47	14,47
W Weiß	14,01	14,38	14,47	14,47
WA Weißaluminium	14,01	14,38	14,47	14,47
ZG Zinkgrau	14,01	14,38	14,47	14,47
Bund	5 Stk. 20 lfm	5 Stk. 20 lfm	5 Stk. 20 lfm	5 Stk. 30 lfm

Verpackung: Schutzfolie außen, Kantenschutz, Bunde im Folienschlauch

Worahnik Aluminium Rinnen-Dehnungselemente W.15 einseitig vulkanisiert, blechüberdeckt

Dimension Breite cm	25 26	28 26	33 26
Preis EH	Stk.	Stk.	Stk.
A Anthrazit	35,74	39,77	43,26
B Braun	35,74	39,77	43,26
HG Hellgrau	35,74	39,77	43,26
KB Kupferbraun	35,74	39,77	43,26
MG Moosgrün	35,74	39,77	43,26
OR Oxidrot	35,74	39,77	43,26
TM Testa di Moro	35,74	39,77	43,26
TS Tiefschwarz	35,74	39,77	43,26
W Weiß	35,74	39,77	43,265
WA Weißaluminium	35,74	39,77	43,26
ZG Zinkgrau	35,74	39,77	43,26
einzeln	1 Stk.	1 Stk.	1 Stk.

Zubehörprodukte Blindnieten
S. 312



ALUMINIUM W.15

Worahnik Aluminium Laubschutz für Hängerinnen W.15

Dimension Länge m	33 2
Preis EH	Stk.
A Anthrazit	43,20
B Braun	43,20
HG Hellgrau	43,20
KB Kupferbraun	43,20
MG Moosgrün	43,20
OR Oxidrot	43,20
TM Testa di Moro	43,20
TS Tiefschwarz	43,20
W Weiß	43,20
WA Weißaluminium	43,20
ZG Zinkgrau	43,20
einzeln	1 Stk.

Worahnik Aluminium Hängerinnenhaken W.15

Dimension Material	25 23/7	28 28/7	33 28/7
Preis EH	Stk.	Stk.	Stk.
A Anthrazit	8,73	8,85	8,97
B Braun	8,73	8,85	8,97
HG Hellgrau	8,73	8,85	8,97
KB Kupferbraun	8,73	8,85	8,97
MG Moosgrün	8,73	8,85	8,97
OR Oxidrot	8,73	8,85	8,97
TM Testa di Moro	8,73	8,85	8,97
TS Tiefschwarz	8,73	8,85	8,97
W Weiß	8,73	8,85	8,97
WA Weißaluminium	8,73	8,85	8,97
ZG Zinkgrau	8,73	8,85	8,97
Karton	6 Stk.	10 Stk.	10 Stk.

Zubehörprodukte Blindnieten
S. 312 Beschlagstifte
S. 317





ALUMINIUM W.15

Worahnik Aluminium Stirnbretthaken W.15

Dimension Material	25 28/7	28 28/7	33 28/7
Preis EH	Stk.	Stk.	Stk.
A Anthrazit	8,85	8,85	8,42
B Braun	8,85	8,85	8,42
HG Hellgrau	8,85	8,85	8,42
KB Kupferbraun	8,85	8,85	8,42
MG Moosgrün	8,85	8,85	8,42
OR Oxidrot	8,85	8,85	8,42
TM Testa di Moro	8,85	8,85	8,42
TS Tiefschwarz	8,85	8,85	8,42
W Weiß	8,85	8,85	8,42
WA Weißaluminium	8,85	8,85	8,42
ZG Zinkgrau	8,85	8,85	8,42
Karton	6 Stk.	6 Stk.	6 Stk.



Aluminium Hochkanthaken W.15

Dimension Material	33 23/7
Preis EH	Stk.
A Anthrazit	12,74
B Braun	12,74
HG Hellgrau	12,74
KB Kupferbraun	12,74
MG Moosgrün	12,74
OR Oxidrot	12,74
TM Testa di Moro	12,74
TS Tiefschwarz	12,74
W Weiß	12,74
WA Weißaluminium	12,74
ZG Zinkgrau	12,74
Karton	20 Stk.



Zubehörprodukte Beschlagstifte
S. 317



ALUMINIUM W.15

Worahnik Aluminium Rinnenwinkel außen W.15

Dimension	25	28	33
Preis EH	Stk.	Stk.	Stk.
A Anthrazit	34,73	34,46	34,92
B Braun	34,73	34,46	34,92
HG Hellgrau	34,73	34,46	34,92
KB Kupferbraun	34,73	34,46	34,92
MG Moosgrün	34,73	34,46	34,92
OR Oxidrot	34,73	34,46	34,92
TM Testa di Moro	34,73	34,46	34,92
TS Tiefschwarz	34,73	34,46	34,92
W Weiß	34,73	34,46	34,92
WA Weißaluminium	34,73	34,46	34,92
ZG Zinkgrau	34,73	34,46	34,92
Karton	2 Stk.	2 Stk.	5 Stk.



Worahnik Aluminium Rinnenwinkel innen W.15

Dimension	25	28	33
Preis EH	Stk.	Stk.	Stk.
A Anthrazit	34,73	34,46	34,92
B Braun	34,73	34,46	34,92
HG Hellgrau	34,73	34,46	34,92
KB Kupferbraun	34,73	34,46	34,92
MG Moosgrün	34,73	34,46	34,92
OR Oxidrot	34,73	34,46	34,92
TM Testa di Moro	34,73	34,46	34,92
TS Tiefschwarz	34,73	34,46	34,92
W Weiß	34,73	34,46	34,92
WA Weißaluminium	34,73	34,46	34,92
ZG Zinkgrau	34,73	34,46	34,92
Karton	2 Stk.	2 Stk.	5 Stk.



Zubehörprodukte Blindnieten
S. 312



ALUMINIUM W.15

Worahnik Aluminium Rinnenvorköpfe W.15

Dimension	25	28	33
Preis EH	Stk.	Stk.	Stk.
A Anthrazit	2,55	2,72	2,91
B Braun	2,55	2,72	2,91
HG Hellgrau	2,55	2,72	2,91
KB Kupferbraun	2,55	2,72	2,91
MG Moosgrün	2,55	2,72	2,91
OR Oxidrot	2,55	2,72	2,91
TM Testa di Moro	2,55	2,72	2,91
TS Tiefschwarz	2,55	2,72	2,91
W Weiß	2,55	2,72	2,91
WA Weißaluminium	2,55	2,72	2,91
ZG Zinkgrau	2,55	2,72	2,91
Karton	6 Stk.	6 Stk.	6 Stk.



Worahnik Aluminium Einhängessel W.15

Dimension	25/80	28/80	28/100	33/80	33/100	33/120
Preis EH	Stk.	Stk.	Stk.	Stk.	Stk.	Stk.
A Anthrazit	24,23	25,41	25,61	29,62	25,91	31,74
B Braun	24,23	25,41	25,61	29,62	25,91	31,74
HG Hellgrau	24,23	25,41	25,61	29,62	25,91	31,74
KB Kupferbraun	24,23	25,41	25,61	29,62	25,91	31,74
MG Moosgrün	24,23	25,41	25,61	29,62	25,91	31,74
OR Oxidrot	24,23	25,41	25,61	29,62	25,91	31,74
TM Testa di Moro	24,23	25,41	25,61	29,62	25,91	31,74
TS Tiefschwarz	24,23	25,41	25,61	29,62	25,91	31,74
W Weiß	24,23	25,41	25,61	29,62	25,91	31,74
WA Weißaluminium	24,23	25,41	25,61	29,62	25,91	31,74
ZG Zinkgrau	24,23	25,41	25,61	29,62	25,91	31,74
Karton	2 Stk.	2 Stk.	2 Stk.	2 Stk.	4 Stk.	2 Stk.



Zubehörprodukte



ALUMINIUM W.15

Worahnik Aluminium Schrägstutzen W.15 für Hängerinnen

Dimension	25-28/80	28-33/100	33-40/120
Preis EH	Stk.	Stk.	Stk.
A Anthrazit	31,47	32,32	39,56
B Braun	31,47	32,32	39,56
HG Hellgrau	31,47	32,32	39,56
KB Kupferbraun	31,47	32,32	39,56
MG Moosgrün	31,47	32,32	39,56
OR Oxidrot	31,47	32,32	39,56
TM Testa di Moro	31,47	32,32	39,56
TS Tiefschwarz	31,47	32,32	39,56
W Weiß	31,47	32,32	39,56
WA Weißaluminium	31,47	32,32	39,56
ZG Zinkgrau	31,47	32,32	39,56
einzeln	1 Stk.	1 Stk.	1 Stk.



Worahnik Laubfänger

Dimension	80	100	120
Preis EH	Stk.	Stk.	Stk.
ES Edelstahl	8,60	8,90	9,80
einzeln	1 Stk.	1 Stk.	1 Stk.



Aluminium Übergänge W.15 inkl. Dichtung

Dimension	100	120
Zulauf Außen-Ø mm	110	125
Preis EH	Stk.	Stk.
A Anthrazit	85,01	117,37
B Braun	85,01	117,37
HG Hellgrau	85,01	117,37
KB Kupferbraun	85,01	117,37
MG Moosgrün	85,01	117,37
OR Oxidrot	85,01	117,37
TM Testa di Moro	85,01	117,37
TS Tiefschwarz	85,01	117,37
W Weiß	85,01	117,37
WA Weißaluminium	85,01	117,37
ZG Zinkgrau	85,01	117,37
einzeln	1 Stk.	1 Stk.



NEU

für den Übergang von HT-Rohren auf Ablaufrohre



ALUMINIUM W.15

Worahnik Aluminium Wasserfangkästen W.15 Ablauf exzentrisch

Dimension	80	100	120
Preis EH	Stk.	Stk.	Stk.
A Anthrazit	228,70	238,30	244,80
B Braun	228,70	238,30	244,80
HG Hellgrau	228,70	238,30	244,80
KB Kupferbraun	228,70	238,30	244,80
MG Moosgrün	228,70	238,30	244,80
OR Oxidrot	228,70	238,30	244,80
TM Testa di Moro	228,70	238,30	244,80
TS Tiefschwarz	228,70	238,30	244,80
W Weiß	228,70	238,30	244,80
WA Weißaluminium	228,70	238,30	244,80
ZG Zinkgrau	228,70	238,30	244,80
Karton	2 Stk.	2 Stk.	2 Stk.



Worahnik Aluminium Wasserfangkästen mit Überlauf W.15 Ablauf exzentrisch

Dimension	80	100	120
Preis EH	Stk.	Stk.	Stk.
A Anthrazit	236,00	247,10	251,30
B Braun	236,00	247,10	251,30
HG Hellgrau	236,00	247,10	251,30
KB Kupferbraun	236,00	247,10	251,30
MG Moosgrün	236,00	247,10	251,30
OR Oxidrot	236,00	247,10	251,30
TM Testa di Moro	236,00	247,10	251,30
TS Tiefschwarz	236,00	247,10	251,30
W Weiß	236,00	247,10	251,30
WA Weißaluminium	236,00	247,10	251,30
ZG Zinkgrau	236,00	247,10	251,30
Karton	2 Stk.	2 Stk.	2 Stk.



Zubehör-Produkte

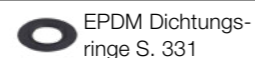
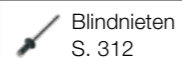

ALUMINIUM W.15

Aluminium Speiereinmündungen W.15 inkl. EPDM-Dichtung

Dimension Zulauf Außen-Ø mm	100 110	120 125
Preis EH	Stk.	Stk.
A Anthrazit	239,50	295,90
B Braun	239,50	295,90
HG Hellgrau	239,50	295,90
KB Kupferbraun	239,50	295,90
MG Moosgrün	239,50	295,90
OR Oxidrot	239,50	295,90
TM Testa di Moro	239,50	295,90
TS Tiefschwarz	239,50	295,90
W Weiß	239,50	295,90
WA Weißaluminium	239,50	295,90
ZG Zinkgrau	239,50	295,90
Karton	1 Stk.	1 Stk.



Worahnik Aluminium Flachdachspeier W.15 inkl. EPDM-Dichtung

Dimension Zulauf Außen-Ø mm	80 75	100 110	120 125
Preis EH	Stk.	Stk.	Stk.
A Anthrazit	198,60	215,80	267,40
B Braun	198,60	215,80	267,40
HG Hellgrau	198,60	215,80	267,40
KB Kupferbraun	198,60	215,80	267,40
MG Moosgrün	198,60	215,80	267,40
OR Oxidrot	198,60	215,80	267,40
TM Testa di Moro	198,60	215,80	267,40
TS Tiefschwarz	198,60	215,80	267,40
W Weiß	198,60	215,80	267,40
WA Weißaluminium	198,60	215,80	267,40
ZG Zinkgrau	198,60	215,80	267,40
einzeln	1 Stk.	1 Stk.	1 Stk.



Zubehör-Produkte

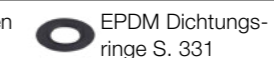



ALUMINIUM W.15

Worahnik Aluminium Saumrinnen W.15 Außenwulst und Umbug, Stärke 0,7 mm

Dimension Länge m	65 6
Preis EH	l/m
A Anthrazit	39,56
B Braun	39,56
HG Hellgrau	39,56
KB Kupferbraun	39,56
MG Moosgrün	39,56
OR Oxidrot	39,56
TM Testa di Moro	39,56
TS Tiefschwarz	39,56
W Weiß	39,56
WA Weißaluminium	39,56
ZG Zinkgrau	39,56
Einzelpackung	1 Stk. 6 l/m

Verpackung: Schutzfolie außen und Kantenschutz, einzeln im Folienschlauch

Worahnik Aluminium Saumrinnen-Dehnungselemente W.15 einseitig vulkanisiert, blechüberdeckt

Dimension Breite cm	67 26
Preis EH	l/m
A Anthrazit	106,09
B Braun	106,09
HG Hellgrau	106,09
KB Kupferbraun	106,09
MG Moosgrün	106,09
OR Oxidrot	106,09
TM Testa di Moro	106,09
TS Tiefschwarz	106,09
W Weiß	106,09
WA Weißaluminium	106,09
ZG Zinkgrau	106,09
einzeln	1 Stk.

Zubehörprodukte Blindnieten S. 312



ALUMINIUM W.15

Worahnik Aluminium Saumrinnenhaken mit Schneestütze W.15

Dimension Material	4 28/7
Preis EH	Stk.
A Anthrazit	15,39
B Braun	15,39
HG Hellgrau	15,39
KB Kupferbraun	15,39
MG Moosgrün	15,39
OR Oxidrot	15,39
TM Testa di Moro	15,39
TS Tiefschwarz	15,39
W Weiß	15,39
WA Weißaluminium	15,39
ZG Zinkgrau	15,39
Karton	15 Stk.

Aluminium Saumrinnenvorköpfe W.15

Dimension	65
Preis EH	Stk.
A Anthrazit	37,45
B Braun	37,45
HG Hellgrau	37,45
KB Kupferbraun	37,45
MG Moosgrün	37,45
OR Oxidrot	37,45
TM Testa di Moro	37,45
TS Tiefschwarz	37,45
W Weiß	37,45
WA Weißaluminium	37,45
ZG Zinkgrau	37,45
Karton	1 Stk.

Teilbar für rechts und links

Worahnik Aluminium Saumrinnenstützen W.15

Dimension	65/80	65/100	65/120
Preis EH	Stk.	Stk.	Stk.
A Anthrazit	48,81	38,89	51,62
B Braun	48,81	38,89	51,62
HG Hellgrau	48,81	38,89	51,62
KB Kupferbraun	48,81	38,89	51,62
MG Moosgrün	48,81	38,89	51,62
OR Oxidrot	48,81	38,89	51,62
TM Testa di Moro	48,81	38,89	51,62
TS Tiefschwarz	48,81	38,89	51,62
W Weiß	48,81	38,89	51,62
WA Weißaluminium	48,81	38,89	51,62
ZG Zinkgrau	48,81	38,89	51,62
einzeln	1 Stk.	1 Stk.	1 Stk.

Zubehörprodukte Beschlagstifte S. 317 Blindnieten S. 312

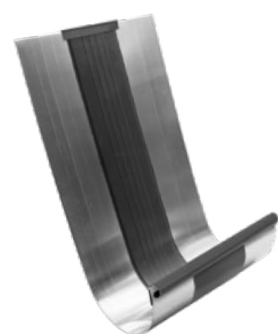



ALUMINIUM W.15

Worahnik Aluminium Dachablaufrohre W.15 mit Innenfalz, Muffe und Bördel

Dimension Länge m	80 3	100 3	100 4	120 3
Preis EH	lfm	lfm	lfm	lfm
A Anthrazit	15,53	15,82	15,82	21,84
B Braun	15,53	15,82	15,82	21,84
HG Hellgrau	15,53	15,82	15,82	21,84
KB Kupferbraun	15,53	15,82	15,82	21,84
MG Moosgrün	15,53	15,82	15,82	21,84
OR Oxidrot	15,53	15,82	15,82	21,84
TM Testa di Moro	15,53	15,82	15,82	21,84
TS Tiefschwarz	15,53	15,82	15,82	21,84
W Weiß	15,53	15,82	15,82	21,84
WA Weißaluminium	15,53	15,82	15,82	21,84
ZG Zinkgrau	15,53	15,82	15,82	21,84
Karton	6 Stk. 18 lfm	6 Stk. 18 lfm	6 Stk. 24 lfm	6 Stk. 18 lfm

Verpackung: Schutzfolie außen, Kantenschutz

Worahnik Aluminium Dachablaufrohr-Verbinder W.15

Dimension	80	100	120
Preis EH	Stk.	Stk.	Stk.
A Anthrazit	6,59	6,81	9,69
B Braun	6,59	6,81	9,69
HG Hellgrau	6,59	6,81	9,69
KB Kupferbraun	6,59	6,81	9,69
MG Moosgrün	6,59	6,81	9,69
OR Oxidrot	6,59	6,81	9,69
TM Testa di Moro	6,59	6,81	9,69
TS Tiefschwarz	6,59	6,81	9,69
W Weiß	6,59	6,81	9,69
WA Weißaluminium	6,59	6,81	9,69
ZG Zinkgrau	6,59	6,81	9,69
einzeln	1 Stk.	1 Stk.	1 Stk.

Zubehörprodukte

- Blindnieten S. 312
- Regensinkkasten S. 55



ALUMINIUM W.15

Worahnik Reduzierungen W.15 Grundmaterial Zink

Dimension	80/60	100/80	120/100	150/100	150/120
Preis EH	Stk.	Stk.	Stk.	Stk.	Stk.
A Anthrazit	24,39	24,78	28,43	44,12	44,12
B Braun	24,39	24,78	28,43	44,12	44,12
HG Hellgrau	24,39	24,78	28,43	44,12	44,12
KB Kupferbraun	24,39	24,78	28,43	44,12	44,12
MG Moosgrün	24,39	24,78	28,43	44,12	44,12
OR Oxidrot	24,39	24,78	28,43	44,12	44,12
TM Testa di Moro	24,39	24,78	28,43	44,12	44,12
TS Tiefschwarz	24,39	24,78	28,43	44,12	44,12
W Weiß	24,39	24,78	28,43	44,12	44,12
WA Weißaluminium	24,39	24,78	28,43	44,12	44,12
ZG Zinkgrau	24,39	24,78	28,43	44,12	44,12
einzeln	1 Stk.	1 Stk.	1 Stk.	1 Stk.	1 Stk.

Worahnik Ablaufketten Stahl verzinkt, polyesterbeschichtet

Dimension mm Länge m	40x23x5 5
Preis EH	lfm
A Anthrazit	21,12
B Braun	21,12
HG Hellgrau	21,12
KB Kupferbraun	21,12
MG Moosgrün	21,12
OR Oxidrot	21,12
TM Testa di Moro	21,12
TS Tiefschwarz	21,12
W Weiß	21,12
WA Weißaluminium	21,12
ZG Zinkgrau	21,12
einzeln	1 Stk. 5 lfm

Zubehörprodukte

- Blindnieten S. 312
- Worahnik Ablauf-Propisorium S. 87
- Regensinkkasten S. 55



ALUMINIUM W.15

Worahnik Aluminium Rohrschellen mit Ansatzgewinde M10 W.15

Dimension Ansatzgewinde	80 M10	100 M10	120 M10
Preis EH	Stk.	Stk.	Stk.
A Anthrazit	7,14	7,58	8,62
B Braun	7,14	7,58	8,62
HG Hellgrau	7,14	7,58	8,62
KB Kupferbraun	7,14	7,58	8,62
MG Moosgrün	7,14	7,58	8,62
OR Oxidrot	7,14	7,58	8,62
TM Testa di Moro	7,14	7,58	8,62
TS Tiefschwarz	7,14	7,58	8,62
W Weiß	7,14	7,58	8,62
WA Weißaluminium	7,14	7,58	8,62
ZG Zinkgrau	7,14	7,58	8,62
Karton	4 Stk.	8 Stk.	4 Stk.

Verwendung in Kombination mit den nachfolgend dargestellten Rohrschellenspitzen

Worahnik Rohrschellenspitze mit selbstfurchendem Gewinde Stahl verzinkt

Länge mm Ansatzgewinde	80 M10	140 M10	200 M10	250 M10	300 M10
Preis EH	Stk.	Stk.	Stk.	Stk.	Stk.
VZ Verzinkter Stahl	2,20	2,80	3,70	4,00	4,70
Karton	100 Stk.	100 Stk.	100 Stk.	100 Stk.	100 Stk.

Verwendung in Ziegel, Beton, Holz und Metallfassaden ohne zusätzliche Dübel. Geeignet für alle Rohrschellen-Materialien. Leichte Montage durch Innen-Torx Tx 25 und Ansatzgewinde M10 für Montage der Worahnik Rohrschellen mit Ansatzgewinde M10.

Worahnik Langschaftdübel Kunststoff

Länge mm für Rohrschellenstift mm	120 140	180 200	240 250	280 300
Preis EH	Stk.	Stk.	Stk.	Stk.
KS Kunststoff	1,00	1,20	1,31	1,40
Karton	100 Stk.	100 Stk.	100 Stk.	100 Stk.

Verwendung in Kombination mit Rohrschellenspitzen mit selbstfurchenden Gewinden bei Wärmeschutzfassaden. 10 mm Bohrloch, der Kunststoffdübel sorgt für thermische Trennung sowie gleichmäßige Lastverteilung und garantiert somit perfekten Halt.



ALUMINIUM W.15

Worahnik Sicherheits-Abdeckkappen Kunststoff

Dimension	Einheitsgröße
Preis EH	Stk.
A Anthrazit	0,60
B Braun	0,60
HG Hellgrau	0,60
OR Oxidrot	0,60
W Weiß	0,60
Beutel	25 Stk.

Worahnik Rohrschellenspitze mit Holzschraubgewinde Stahl verzinkt

Länge mm Gewinde	80 M10	140 M10	180 M10
Preis EH	Stk.	Stk.	Stk.
VZ Verzinkter Stahl	1,00	1,20	1,60
Karton	100 Stk.	100 Stk.	50 Stk.

Verwendung in Holz mit den Worahnik Rohrschellen mit Ansatzgewinde M10.

Worahnik Gewindebolzen M10 Stahl verzinkt

Länge mm Gewinde	60 M10	100 M10	150 M10
Preis EH	Stk.	Stk.	Stk.
VZ Verzinkter Stahl	0,70	1,00	1,30
Karton	100 Stk.	100 Stk.	50 Stk.

Verwendung in Kombination mit den Worahnik Rohrschellen mit Ansatzgewinde M10 und den Worahnik Grundplatten M10.

Worahnik Grundplatten M10 Stahl verzinkt

L x B mm Ansatzgewinde	80x30 M10
Preis EH	Stk.
VZ Verzinkter Stahl	5,10
Karton	25 Stk.

Verwendung in Kombination mit den Worahnik Rohrschellen mit Ansatzgewinde M10 und den Worahnik Gewindebolzen M10.





ALUMINIUM W.15

Worahnik Isolierdübel CELO Nylon inklusive vormontierter Dichtscheibe

Länge mm Ansatzgewinde	95 M10
Preis EH	Stk.
NY Nylon	6,50
Beutel	4 Stk.

Für Wärmedämm-Verbundsysteme, Polystyrolplatten bzw. Hartschaumplatten, Befestigung direkt im Dämmstoff, wärmebrückenfrei. In Kombination mit den Worahnik Rohrschellen mit Ansatzgewinde M10, inkl. M10-Gewindestift und Dichtscheibe.

Worahnik Isolierdübel AVE Nylon

Länge mm Ansatzgewinde	95 M10
Preis EH	Stk.
NY Nylon	4,50
Karton	50 Stk.

Befestigungssystem für Abstandsmontage von Rohrschellen in Wärmedämm-Verbundsystemen. In Kombination mit den Worahnik Rohrschellen mit Ansatzgewinde M10, inkl. M10-Gewindestift, Abdeckkappe separat erhältlich.

Worahnik Abdeckkappen für Isolierdübel AVE

Dimension	M10
Preis EH	Stk.
A Anthrazit	1,80
B Braun	1,80
HG Hellgrau	1,80
W Weiß	1,80
Karton	100 Stk.

Worahnik Rohrschellenhalter mit Rohrschellenstift M10

Länge mm Dämmstoffstärke mm	120 80-100	160 120-140	200 160-180	240 200-220
Preis EH	Stk.	Stk.	Stk.	Stk.
ES Edelstahl	19,60	22,70	23,30	24,70
Karton	20 Stk.	20 Stk.	20 Stk.	20 Stk.

Die angegebene Abmessung ist die ungekürzte Länge in mm. Die Montage des Rohrschellenhalters am Mauerwerk/Wandkonstruktion vor der Herstellung der Fassade ermöglicht die nachträgliche Rohrschellenmontage. Der Gummieinsatz trennt das Dachablaufrohr thermisch und schalltechnisch vom Mauerwerk. Gerne senden wir Ihnen die Montageanleitungen zu.

Worahnik Sechskantschrauben mit Gewindeansatz, Torx 25

Dimension	M8 x 30
Preis EH	Stk.
ES Edelstahl	0,58
einzeln	1 Stk.

Ersatzschrauben für Aluminium Rohrschellen



ALUMINIUM W.15

Worahnik Aluminium Rohrknie 72° W.15

Dimension	80	100	120
Preis EH	Stk.	Stk.	Stk.
A Anthrazit	17,16	18,89	24,92
B Braun	17,16	18,89	24,92
HG Hellgrau	17,16	18,89	24,92
KB Kupferbraun	17,16	18,89	24,92
MG Moosgrün	17,16	18,89	24,92
OR Oxidrot	17,16	18,89	24,92
TM Testa di Moro	17,16	18,89	24,92
TS Tiefschwarz	17,16	18,89	24,92
W Weiß	17,16	18,89	24,92
WA Weißaluminium	17,16	18,89	24,92
ZG Zinkgrau	17,16	18,89	24,92
Karton	5 Stk.	4 Stk.	2 Stk.

Worahnik Aluminium Rohrknie 85° W.15

Dimension	80	100	120
Preis EH	Stk.	Stk.	Stk.
A Anthrazit	23,70	24,69	31,35
B Braun	23,70	24,69	31,35
HG Hellgrau	23,70	24,69	31,35
KB Kupferbraun	23,70	24,69	31,35
MG Moosgrün	23,70	24,69	31,35
OR Oxidrot	23,70	24,69	31,35
TM Testa di Moro	23,70	24,69	31,35
TS Tiefschwarz	23,70	24,69	31,35
W Weiß	23,70	24,69	31,35
WA Weißaluminium	23,70	24,69	31,35
ZG Zinkgrau	23,70	24,69	31,35
Karton	5 Stk.	4 Stk.	2 Stk.

Zubehörprodukte





ALUMINIUM W.15

Worahnik Aluminium Stumpfbögen 40° W.15

Dimension	80	100	120
Preis EH	Stk.	Stk.	Stk.
A Anthrazit	17,44	19,38	25,56
B Braun	17,44	19,38	25,56
HG Hellgrau	17,44	19,38	25,56
KB Kupferbraun	17,44	19,38	25,56
MG Moosgrün	17,44	19,38	25,56
OR Oxidrot	17,44	19,38	25,56
TM Testa di Moro	17,44	19,38	25,56
TS Tiefschwarz	17,44	19,38	25,56
W Weiß	17,44	19,38	25,56
WA Weißaluminium	17,44	19,38	25,56
ZG Zinkgrau	17,44	19,38	25,56
Karton	4 Stk.	2 Stk.	2 Stk.



Worahnik Aluminium Sockelknie W.15

Dimension	80	100	120
Preis EH	Stk.	Stk.	Stk.
A Anthrazit	23,02	23,76	30,11
B Braun	23,02	23,76	30,11
HG Hellgrau	23,02	23,76	30,11
KB Kupferbraun	23,02	23,76	30,11
MG Moosgrün	23,02	23,76	30,11
OR Oxidrot	23,02	23,76	30,11
TM Testa di Moro	23,02	23,76	30,11
TS Tiefschwarz	23,02	23,76	30,11
W Weiß	23,02	23,76	30,11
WA Weißaluminium	23,02	23,76	30,11
ZG Zinkgrau	23,02	23,76	30,11
Karton	2 Stk.	2 Stk.	2 Stk.



Dimension 150: Ausführung geschweißt

Zubehörprodukte Blindnieten S. 312



ALUMINIUM W.15

Worahnik Aluminium Rohreinmündungen 72° W.15

Dimension Rohr Dim. Einmündung	80 80	100 80	100 100	120 80	120 100	120 120
Preis EH	Stk.	Stk.	Stk.	Stk.	Stk.	Stk.
A Anthrazit	70,16	71,01	71,74	72,54	72,54	80,19
B Braun	70,16	71,01	71,74	72,54	72,54	80,19
HG Hellgrau	70,16	71,01	71,74	72,54	72,54	80,19
KB Kupferbraun	70,16	71,01	71,74	72,54	72,54	80,19
MG Moosgrün	70,16	71,01	71,74	72,54	72,54	80,19
OR Oxidrot	70,16	71,01	71,74	72,54	72,54	80,19
TM Testa di Moro	70,16	71,01	71,74	72,54	72,54	80,19
TS Tiefschwarz	70,16	71,01	71,74	72,54	72,54	80,19
W Weiß	70,16	71,01	71,74	72,54	72,54	80,19
WA Weißaluminium	70,16	71,01	71,74	72,54	72,54	80,19
ZG Zinkgrau	70,16	71,01	71,74	72,54	72,54	80,19
einzeln	1 Stk.	1 Stk.	1 Stk.	1 Stk.	1 Stk.	1 Stk.



Worahnik Aluminium Regenwasserfänger mit Laubfänger W.15

Dimension	80	100	120
Preis EH	Stk.	Stk.	Stk.
A Anthrazit	59,74	66,67	77,39
B Braun	59,74	66,67	77,39
HG Hellgrau	59,74	66,67	77,39
KB Kupferbraun	59,74	66,67	77,39
MG Moosgrün	59,74	66,67	77,39
OR Oxidrot	59,74	66,67	77,39
TM Testa di Moro	59,74	66,67	77,39
TS Tiefschwarz	59,74	66,67	77,39
W Weiß	59,74	66,67	77,39
WA Weißaluminium	59,74	66,67	77,39
ZG Zinkgrau	59,74	66,67	77,39
Karton	1 Stk.	5 Stk.	1 Stk.



Zubehörprodukte Blindnieten S. 312



ALUMINIUM W.15

GRÖMO
Dem Regen einen Schritt voraus

Worahnik Aluminium Wassersammler W.15 mit Schlauchpaket

Dimension	80	100	120
Preis EH	Stk.	Stk.	Stk.
A Anthrazit	138,80	145,10	198,30
B Braun	138,80	145,10	198,30
HG Hellgrau	138,80	145,10	198,30
KB Kupferbraun	138,80	145,10	198,30
MG Moosgrün	138,80	145,10	198,30
OR Oxidrot	138,80	145,10	198,30
TM Testa di Moro	138,80	145,10	198,30
TS Tiefschwarz	138,80	145,10	198,30
W Weiß	138,80	145,10	198,30
WA Weißaluminium	138,80	145,10	198,30
ZG Zinkgrau	138,80	145,10	198,30
Karton	1 Stk.	1 Stk.	1 Stk.



Worahnik Standrohre mit oder ohne Reinigungsöffnung Stahl verzinkt, polyesterbeschichtet

Dimension	80	80	100	100	100	100	120	120
Länge mm	500	1.000	500	1.000	1.500	2.000	1.000	1.500
Preis EH	Stk.	Stk.	Stk.	Stk.	Stk.	Stk.	Stk.	Stk.
A Anthrazit	auf Anfrage							
B Braun	auf Anfrage							
HG Hellgrau	auf Anfrage							
KB Kupferbraun	auf Anfrage							
MG Moosgrün	auf Anfrage							
OR Oxidrot	auf Anfrage							
TM Testa di Moro	auf Anfrage							
TS Tiefschwarz	auf Anfrage							
W Weiß	auf Anfrage							
WA Weißaluminium	auf Anfrage							
ZG Zinkgrau	auf Anfrage							
einzeln	1 Stk.	1 Stk.	1 Stk.	1 Stk.	1 Stk.	1 Stk.	1 Stk.	1 Stk.



Ausführung mit Langmuffe und angeformtem Anschlußstück. Passgenaue Übergänge machen Standrohrkappen überflüssig und sorgen für eine einfache und schnelle Montage. Ausführung mit Innenbeschichtung. Andere Längen auf Anfrage.



ALUMINIUM W.15

Worahnik Standrohrschellen mit Vierkantstift Stahl verzinkt, polyesterbeschichtet

Dimension	80	100	100	120
Länge Vierkantstift	140	140	200	140
Preis EH	Stk.	Stk.	Stk.	Stk.
A Anthrazit	auf Anfrage			
B Braun	auf Anfrage			
HG Hellgrau	auf Anfrage			
KB Kupferbraun	auf Anfrage			
MG Moosgrün	auf Anfrage			
OR Oxidrot	auf Anfrage			
TM Testa di Moro	auf Anfrage			
TS Tiefschwarz	auf Anfrage			
W Weiß	auf Anfrage			
WA Weißaluminium	auf Anfrage			
ZG Zinkgrau	auf Anfrage			
einzeln	1 Stk.	1 Stk.	1 Stk.	1 Stk.



Worahnik Regensinkkasten

Einlauf Standard Ø mm	120/125 ¹ seitlich 110 und 125	120/125 ¹ senkrecht 110 und 125
Ablauf		
Ablauf Außen Ø mm		
Preis EH	Stk.	Stk.
SZ Kunstst. schw.	37,70	31,60
W Kunststoff FG ²	-	31,60
Karton	1 Stk.	1 Stk.



¹ Passend für Grömo-Standrohre 120 bzw. HT-Rohre 125, andere Einlauf-Dimensionen durch die Worahnik Regensinkkasten universal
² FG = Fenstergrau, RAL 7040

Worahnik Regensinkkasten-Einlagen universal

für Dimension Einlauf	Dachablaufrohre rund Dachablaufrohre vierkant Standrohre rund	80 bis 120 80/80 bis 120/120 80 und 100
Preis EH		Stk.
SZ Kunstst. schw.		5,40
W Kunststoff FG ²		5,40
einzeln		1 Stk.

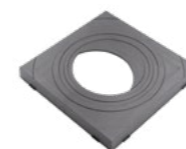

² FG = Fenstergrau, RAL 7040



ALUMINIUM W.15

Worahnik Aluminium Vierkant-Hängerinnen W.15

Dimension Länge m	25 4	33 4	33 6
Preis EH	lfm	lfm	lfm
A Anthrazit	16,71	17,19	17,19
B Braun	16,71	17,19	17,19
HG Hellgrau	16,71	17,19	17,19
KB Kupferbraun	16,71	17,19	17,19
MG Moosgrün	16,71	17,19	17,19
OR Oxidrot	16,71	17,19	17,19
TM Testa di Moro	16,71	17,19	17,19
TS Tiefschwarz	16,71	17,19	17,19
W Weiß	16,71	17,19	17,19
WA Weißaluminium	16,71	17,19	17,19
ZG Zinkgrau	16,71	17,19	17,19
Bund	2 Stk. 8 lfm	2 Stk. 8 lfm	2 Stk. 12 lfm

Verpackung: Schutzfolie außen, Kantenschutz, Bunde im Folienschlauch

Worahnik Aluminium Vierkant-Dehnungselemente W.15 1-seitig vulkanisiert, blechüberdeckt

Dimension Breite cm	25 26	33 26
Preis EH	Stk.	Stk.
A Anthrazit	35,74	43,26
B Braun	35,74	43,26
HG Hellgrau	35,74	43,26
KB Kupferbraun	35,74	43,26
MG Moosgrün	35,74	43,26
OR Oxidrot	35,74	43,26
TM Testa di Moro	35,74	43,26
TS Tiefschwarz	35,74	43,26
W Weiß	35,74	43,26
WA Weißaluminium	35,74	43,26
ZG Zinkgrau	35,74	43,26
einzeln	1 Stk.	1 Stk.

Zubehörprodukte Blindnieten
S. 312



ALUMINIUM W.15

Worahnik Aluminium Vierkant-Hängerinnenhaken W.15

Dimension Material	25 23/7	33 28/7
Preis EH	Stk.	Stk.
A Anthrazit	8,85	9,65
B Braun	8,85	9,65
HG Hellgrau	8,85	9,65
KB Kupferbraun	8,85	9,65
MG Moosgrün	8,85	9,65
OR Oxidrot	8,85	9,65
TM Testa di Moro	8,85	9,65
TS Tiefschwarz	8,85	9,65
W Weiß	8,85	9,65
WA Weißaluminium	8,85	9,65
ZG Zinkgrau	8,85	9,65
Karton	6 Stk.	6 Stk.

Worahnik Aluminium Vierkant-Stirnbretthaken W.15

Dimension Material	25 28/7	33 28/7
Preis EH	Stk.	Stk.
A Anthrazit	8,72	9,60
B Braun	8,72	9,60
HG Hellgrau	8,72	9,60
KB Kupferbraun	8,72	9,60
MG Moosgrün	8,72	9,60
OR Oxidrot	8,72	9,60
TM Testa di Moro	8,72	9,60
TS Tiefschwarz	8,72	9,60
W Weiß	8,72	9,60
WA Weißaluminium	8,72	9,60
ZG Zinkgrau	8,72	9,60
Karton	6 Stk.	6 Stk.

Zubehörprodukte Beschlagstifte
S. 317





ALUMINIUM W.15

Worahnik Aluminium Vierkant-Rinnenwinkel außen W.15

Dimension Ausführung	25 tiefgezogen	33 tiefgezogen
Preis EH	Stk.	Stk.
A Anthrazit	42,45	41,85
B Braun	42,45	41,85
HG Hellgrau	42,45	41,85
KB Kupferbraun	42,45	41,85
MG Moosgrün	42,45	41,85
OR Oxidrot	42,45	41,85
TM Testa di Moro	42,45	41,85
TS Tiefschwarz	42,45	41,85
W Weiß	42,45	41,85
WA Weißaluminium	42,45	41,85
ZG Zinkgrau	42,45	41,85
einzeln	1 Stk.	1 Stk.



Worahnik Aluminium Vierkant-Rinnenwinkel innen W.15

Dimension Ausführung	25 tiefgezogen	33 tiefgezogen
Preis EH	Stk.	Stk.
A Anthrazit	42,45	41,85
B Braun	42,45	41,85
HG Hellgrau	42,45	41,85
KB Kupferbraun	42,45	41,85
MG Moosgrün	42,45	41,85
OR Oxidrot	42,45	41,85
TM Testa di Moro	42,45	41,85
TS Tiefschwarz	42,45	41,85
W Weiß	42,45	41,85
WA Weißaluminium	42,45	41,85
ZG Zinkgrau	42,45	41,85
einzeln	1 Stk.	1 Stk.



Zubehörprodukte Blindnieten S. 312



ALUMINIUM W.15

Worahnik Aluminium Vierkant-Rinnenvorköpfe W.15

Dimension	25	33
Preis EH	Stk.	Stk.
A Anthrazit	4,84	5,05
B Braun	4,84	5,05
HG Hellgrau	4,84	5,05
KB Kupferbraun	4,84	5,05
MG Moosgrün	4,84	5,05
OR Oxidrot	4,84	5,05
TM Testa di Moro	4,84	5,05
TS Tiefschwarz	4,84	5,05
W Weiß	4,84	5,05
WA Weißaluminium	4,84	5,05
ZG Zinkgrau	4,84	5,05
Karton	6 Stk.	6 Stk.



Worahnik Aluminium Vierkant-Einhängekessel mit rundem Abgang W.15

Dimension	25/80	33/100
Preis EH	Stk.	Stk.
A Anthrazit	38,84	40,47
B Braun	38,84	40,47
HG Hellgrau	38,84	40,47
KB Kupferbraun	38,84	40,47
MG Moosgrün	38,84	40,47
OR Oxidrot	38,84	40,47
TM Testa di Moro	38,84	40,47
TS Tiefschwarz	38,84	40,47
W Weiß	38,84	40,47
WA Weißaluminium	38,84	40,47
ZG Zinkgrau	38,84	40,47
Karton	2 Stk.	2 Stk.



Zubehörprodukte Blindnieten S. 312



ALUMINIUM W.15

Worahnik Aluminium Sailerklemmen Form A W.15

Dimension	60x5
Preis EH	Paar
A Anthrazit	8,99
B Braun	8,99
HG Hellgrau	8,99
KB Kupferbraun	8,99
MG Moosgrün	8,99
OR Oxidrot	8,99
TM Testa di Moro	8,99
TS Tiefschwarz	8,99
W Weiß	8,99
WA Weißaluminium	8,99
ZG Zinkgrau	8,99
Karton	20 Paar

Für einfachen Rohrdurchzug, inkl. 2 Stück Edelstahl-Torbandschrauben M10x25, geschraubt

Worahnik Aluminium Rohre für Schneeschutz W.15

Dimension Länge m	28/2,0 6
Preis EH	Stange
A Anthrazit	50,34
B Braun	50,34
HG Hellgrau	50,34
KB Kupferbraun	50,34
MG Moosgrün	50,34
OR Oxidrot	50,34
TM Testa di Moro	50,34
TS Tiefschwarz	50,34
W Weiß	50,34
WA Weißaluminium	50,34
ZG Zinkgrau	50,34
einzeln	1 Stg. 6 lfm

Worahnik Aluminium Sailerklemmen Form D W.15

Dimension	60x5 / 120x5
Preis EH	Garnitur
A Anthrazit	14,41
B Braun	14,41
HG Hellgrau	14,41
KB Kupferbraun	14,41
MG Moosgrün	14,41
OR Oxidrot	14,41
TM Testa di Moro	14,41
TS Tiefschwarz	14,41
W Weiß	14,41
WA Weißaluminium	14,41
ZG Zinkgrau	14,41
Karton	10 Garnituren

Für doppelten Rohrdurchzug, inkl. 3 Stück Edelstahl-Torbandschrauben M10x25, geschraubt

Worahnik Aluminium Rohrverbindungsstücke für 28 mm-Rohre

Verwendung für Länge mm	28/2,0 100
Preis EH	Stk.
A Anthrazit	3,47
B Braun	3,47
HG Hellgrau	3,47
KB Kupferbraun	3,47
MG Moosgrün	3,47
OR Oxidrot	3,47
TM Testa di Moro	3,47
TS Tiefschwarz	3,47
W Weiß	3,47
WA Weißaluminium	3,47
ZG Zinkgrau	3,47
Karton	35 Stk.



ALUMINIUM W.15



Worahnik Aluminium Eisfänger für 28 mm-Rohre W.15

Dimension	80
Preis EH	Stk.
A Anthrazit	3,13
B Braun	3,13
HG Hellgrau	3,13
KB Kupferbraun	3,13
MG Moosgrün	3,13
OR Oxidrot	3,13
TM Testa di Moro	3,13
TS Tiefschwarz	3,13
W Weiß	3,13
WA Weißaluminium	3,13
ZG Zinkgrau	3,13
Karton	150 Stk.

Worahnik Aluminium Schneefangflaschen W.15 für Stehfalz

Dimension	1 Durchzug
Preis EH	Paar
A Anthrazit	9,33
B Braun	9,33
HG Hellgrau	9,33
KB Kupferbraun	9,33
MG Moosgrün	9,33
OR Oxidrot	9,33
TM Testa di Moro	9,33
TS Tiefschwarz	9,33
W Weiß	9,33
WA Weißaluminium	9,33
ZG Zinkgrau	9,33
Karton	10 Paar

Zum Ankleben an den Stehfalz, für einfachen Rohrdurchzug bis Ø 33 mm, inkl. 2 Stück Edelstahl-Schrauben A2 M12x30 und -Muttern A4 M12t

Worahnik Aluminium Aufstockelemente W.15 für Stehfalz

Dimension	2. Durchzug
Preis EH	Stk.
A Anthrazit	6,87
B Braun	6,87
HG Hellgrau	6,87
KB Kupferbraun	6,87
MG Moosgrün	6,87
OR Oxidrot	6,87
TM Testa di Moro	6,87
TS Tiefschwarz	6,87
W Weiß	6,87
WA Weißaluminium	6,87
ZG Zinkgrau	6,87
Karton	20 Stk.

Für Doppelrohr-Schneefang bis Ø 33 mm, zur seitlichen Befestigung an Schneefangflaschen





ALUMINIUM W.15



Worahnik Hülsen für Aufstockelemente Kunststoff

Dimension	für Rohre 32 mm	
Preis EH	Stk.	
P PVC	1,62	
Karton	50 Stk.	



Worahnik Aluminium Schneefangrohre W.15

Dimension Länge m	32/2,0 3
Preis EH	Stange
A Anthrazit	56,73
B Braun	56,73
HG Hellgrau	56,73
KB Kupferbraun	56,73
MG Moosgrün	56,73
OR Oxidrot	56,73
TM Testa di Moro	56,73
TS Tiefschwarz	56,73
W Weiß	56,73
WA Weißaluminium	56,73
ZG Zinkgrau	56,73
einzeln	1 Stg. 3 lfm



Für obige Schneefangsysteme. Alternativ können auch Worahnik Aluminium Rohre für Schneeschutz W.15 der Dimension 28/2,0 verwendet werden, siehe Seite 60.

Worahnik Rohrverbinder Kunststoff

Dimension	27x100
Preis EH	Stk.
KS Kunststoff	3,49
Karton	50 Stk.



Für Schneefangrohre 32–33/2,0, aus UV- und kältebeständigem PC-ABS Kunststoff, schwarz, verstärkte Ausführung mit mittlerer Wulst

Worahnik Aluminium Schneestopper W.15 für Stehfalz, 2-teilig

Dimension	2-teilig
Preis EH	Garnitur
A Anthrazit	5,94
B Braun	5,94
HG Hellgrau	5,94
KB Kupferbraun	5,94
MG Moosgrün	5,94
OR Oxidrot	5,94
TM Testa di Moro	5,94
TS Tiefschwarz	5,94
W Weiß	5,94
WA Weißaluminium	5,94
ZG Zinkgrau	5,94
Karton	50 Garnituren



2-teilig, zur Montage zwischen Dach und Schneefangrohr, mit Edelstahl-Schraube A2 M6x50 mm und -Mutter A2 M6

Worahnik Endstopfen PVC

Dimension	32
Preis EH	Stk.
P PVC	1,33
Karton	100 Stk.



Für Schneefangrohre 32–33/2,0, aus PVC grau



ALUMINIUM W.15



Worahnik Schneerechengitter W.15 StandardBoard Stahl mit Aluminiumzink-Überzug

Höhe cm	20
Länge m	3
Preis EH	Stk.
A Anthrazit	112,78
B Braun	112,78
HG Hellgrau	112,78
KB Kupferbraun	112,78
MG Moosgrün	112,78
OR Oxidrot	112,78
TM Testa di Moro	112,78
TS Tiefschwarz	112,78
W Weiß	112,78
WA Weißaluminium	112,78
ZG Zinkgrau	112,78
einzeln	1 Stk.

Das StandardBoard für Ton- und Betonpfannendächer besteht aus hochwertigem Stahl mit Aluminiumzink-Überzug. Das System ist profiliert und besitzt eine optimale Langzeit-Korrosionsbeständigkeit. Das Profil ist 20 cm hoch, 2 cm tief und wird inkl. Steckverbinder geliefert. Die Materialstärke des Systems beträgt 0,6 mm.

Worahnik Schneefanghalter W.15 SnapHolder zum Einhängen Stahl mit Aluminiumzink-Überzug

für Höhe cm	20
Preis EH	Stk.
A Anthrazit	50,59
B Braun	50,59
HG Hellgrau	50,59
KB Kupferbraun	50,59
MG Moosgrün	50,59
OR Oxidrot	50,59
TM Testa di Moro	50,59
TS Tiefschwarz	50,59
W Weiß	50,59
WA Weißaluminium	50,59
ZG Zinkgrau	50,59
einzeln	1 Stk.

Der SnapHolder zum Einhängen gewährleistet die einfache und schnelle Montage für Ziegellängen von 410 – 470 mm. Keine zusätzliche Montagelatte, der SnapHolder wird mit der Klemmlasche einfach in die Dachlattung eingehängt. Gefertigt aus hochwertigem Aluminium, Verbindungselemente aus Edelstahl. Halterungen sind durch optimale Verwindungssteifigkeit für hohe Belastungen ausgelegt und extrem witterungsbeständig.

ALUMINIUM W.15

**ALU
MINI
UM**



W ALUMINIUM POLYESTER / NATUR

Standardfarben Polyester	66
Dachentwässerung Produktübersicht	68
Bandbleche	70
Hängerinnen	74
Saumrinnen	84
Dachablaufrohre	86
Vierkantprogramm	98
Schneeschutz	106
Solarhalter	113
Dachaussteigfenster	114



ALUMINIUM POLYESTER / NATUR



Aluminium Bandbleche

Polyester Beschichtung

in 13 Standardfarben

- A Anthrazit
- B Braun
- HG Hellgrau
- GA Graualuminium
- KB Kupferbraun
- LB Lederbraun
- MG Moosgrün
- OR Oxidrot
- TM Testa di Moro
- TS Tiefschwarz
- W Weiß
- WA Weißaluminium
- ZG Zinkgrau



ALUMINIUM POLYESTER / NATUR

Polyester in 13 Standardfarben



Farben	~ RAL	Bandbleche Polyester/Natur	Dachentwässerung halbrund	Saumrinnen-Programm	Dachentwässerung vierkant	Schneeschutz-Systeme
A Anthrazit	7016	✓	✓	✓	✓	✓
B Braun	7013	✓	✓	✓	✓	✓
HG Hellgrau	7005	✓	✓	✓	✓	✓
GA Graualuminium	9007	✓	✓	✓	✓	✓
KB Kupferbraun	8004	✓	✓	✓	✓	✓
LB Lederbraun	Eigenfarbe	✓				
MG Moosgrün	6005	✓	✓	✓	✓	✓
OR Oxidrot	3009	✓	✓	✓	✓	✓
TM Testa di Moro	8028	✓				
TS Tiefschwarz	9005	✓				
W Weiß	9010	✓	✓	✓	✓	✓
WA Weißaluminium	9006	✓	✓	✓	✓	✓
ZG Zinkgrau	Eigenfarbe	✓	✓	✓	✓	✓
N Natur	Natur	✓	✓	✓	✓	✓

Polyester Beschichtung

Vorderseite: Polyester Beschichtung (PES) 25 µm
Rückseite: Polyester Beschichtung (PES) 25 µm

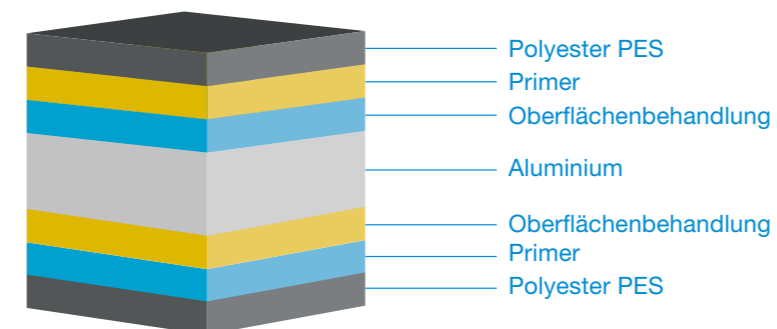

Dachentwässerung Polyester

Produktübersicht

Um Ihnen ein umfangreiches Produktprogramm in höchster Qualität anbieten zu können, braucht es starke Partner. Zur Fertigung und Weiterentwicklung unserer innovativen und langlebigen Produkte, wie unserem Dachentwässerungssystem Polyester, haben wir in der Firma KJG einen kompetenten Partner gefunden, dem wir seit fast 30 Jahren vertrauen.



- 1 Rinnenvorkopf
- 2 Stirnbretthaken
- 3 Hängerinnenhaken
- 4 Hängerinne
- 5 Laubfänger
- 6 Einhängessel
- 7 Rinnenwinkel außen/innen
- 8 Rohrknie 72°
- 9 Rohreinmündung
- 10 Dachablaufrohr
- 11 Wasserfangkasten
- 12 Rohrschelle
- 13 Rohrschellenspitz
- 14 Regenwasserfänger
- 15 Sockelknie

Dachentwässerung Polyester

halbrund und vierkant

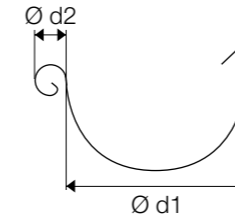

Hängerinnen nach EN 612
Abmessungen

Dimensionen	25	28	33	40
Ø d1 mm	105	127	153	192
Ø d2 mm	18	18	20	22

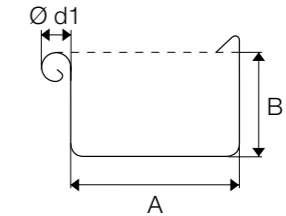

Vierkant-Hängerinnen nach EN 612
Abmessungen

Dimensionen	25	33	40
A mm	85	120	150
B mm	55	75	90
Ø #d1 mm	18	20	22

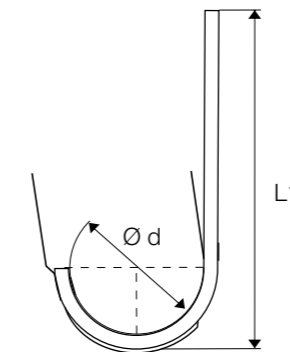

Hängerinnenhaken nach EN 612
Abmessungen

Dimensionen	25	28	33	33 LG	40
Ø d mm	105	127	153	153	192
L1 mm	310	345	385	495	450

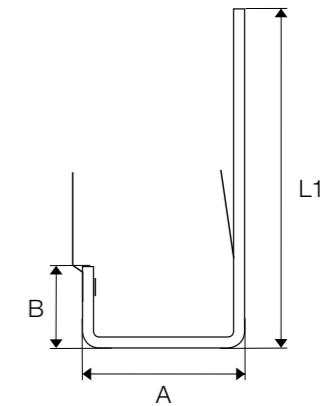

Vierkant-Hängerinnenhaken nach EN 612
Abmessungen

Dimensionen	25	33	40
A mm	87	123	153
B mm	38	55	68
L1 mm	302	370	435

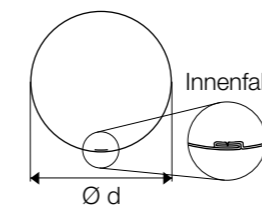

Dachablaufrohre nach EN 612
Abmessungen

Dimensionen	80	100	120	150
Ø d mm				

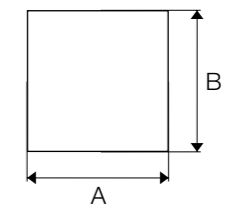

Vierkant-Dachablaufrohre nach EN 612
Abmessungen

Dimensionen	80/80	100/100	120/120
A/B □ mm			



ALUMINIUM POLYESTER

Worahnik Aluminium Bandbleche beschichtet Polyester Breiten 200 bis 500

Breite mm Stärke mm	200 0,7	250 0,7	333 0,7	400 0,7	500 0,7	670 0,7			
Preis EH	kg	kg	kg	kg	kg	kg			
A A	Tagespreise	Tagespreise	Tagespreise	Tagespreise	Tagespreise	Tagespreise			
B A	Tagespreise	Tagespreise	Tagespreise	Tagespreise	Tagespreise	Tagespreise			
B B	Tagespreise	Tagespreise	Tagespreise	Tagespreise	Tagespreise	Tagespreise			
HG HG	Tagespreise	Tagespreise	Tagespreise	-	Tagespreise	Tagespreise			
GA GA	Tagespreise	Tagespreise	Tagespreise	-	Tagespreise	-			
KB KB	Tagespreise	Tagespreise	Tagespreise	-	Tagespreise	Tagespreise			
KB OR	Tagespreise	Tagespreise	Tagespreise	-	Tagespreise	-			
LB A	Tagespreise	Tagespreise	Tagespreise	-	Tagespreise	-			
MG MG	Tagespreise	Tagespreise	Tagespreise	-	Tagespreise	Tagespreise			
OR OR	Tagespreise	Tagespreise	Tagespreise	-	Tagespreise	-			
TM TM	Tagespreise	Tagespreise	Tagespreise	-	Tagespreise	-			
TS TS	Tagespreise	Tagespreise	Tagespreise	-	Tagespreise	-			
W W	Tagespreise	Tagespreise	Tagespreise	Tagespreise	Tagespreise	Tagespreise			
WA WA	Tagespreise	Tagespreise	Tagespreise	-	Tagespreise	Tagespreise			
ZG ZG	Tagespreise	Tagespreise	Tagespreise	-	Tagespreise	Tagespreise			
Länge ca. lfm	30	30	30	30	30	30	60	224	373
Gewicht ca. kg	12	15	20	24	30	40	80	300	500
Rollen-Innen-Ø	330	330	330	330	330	330	280	500	500

Rolle 500 kg und 1.000 kg-Rollen werden mit Kartorkern geliefert. Diese werden weder mitverwogen noch gesondert verrechnet.
Verpackung: Kartonumwicklung und Stahlband-/Kunststoffumreifung

EN AW-3105 nach EN 573, EN 1396, halbhart, H 44
Beschichtung: beidseitig Polyester glatt, 25 µm
Wicklung: erstgenannte Farbseite nach außen gerollt

Bei manuellen Falzungen empfehlen wir die Verwendung von Winkelfalzschließern mit Kunststoffein-sätzen (Seite 258, 276), um eine schonende Bearbeitung der beschichteten Oberfläche sicherzustellen. Gewichtstabelle siehe Seite 398

Auch in allen RAL-Farben in jeder gewünschten Breite und Stärke erhältlich.
Wir informieren Sie gerne über Mindestmengen und Lieferzeiten.

Farblegende

A Anthrazit RAL 7016	B Braun RAL 7013	HG Hellgrau RAL 7005	GA Grau- aluminium RAL 9007	KB Kupfer- braun RAL 8004	LB Leder- braun Eigenfarbe	MG Moosgrün RAL 6005
OR Oxidrot RAL 3009	TM Testa di Moro RAL 8028	TS Tief- schwarz RAL 9005	W Weiß RAL 9010	WA Weiß- aluminium RAL 9006	ZG Zinkgrau Eigenfarbe	

Zubehörprodukte Haftband S. 310 Runotex, Blue Water S. 311 Ilmod-Dichtungsbänder S. 311



ALUMINIUM POLYESTER

Worahnik Aluminium Bandbleche beschichtet Polyester Breiten 670 bis 1000

Breite mm Stärke mm	800 0,7	1000 0,7				1000 1,0					
Preis EH	kg	kg									
A A	Tagespreise	Tagespreise				Tagespreise					
B A	Tagespreise	Tagespreise				Tagespreise					
B B	Tagespreise	Tagespreise				-					
HG HG	-	Tagespreise				-					
GA GA	-	Tagespreise				-					
KB KB	-	Tagespreise				-					
KB OR	-	Tagespreise				-					
LB A	-	Tagespreise				-					
MG MG	-	Tagespreise				-					
OR OR	-	Tagespreise				-					
TM TM	-	Tagespreise				-					
TS TS	-	Tagespreise				-					
W W	Tagespreise	Tagespreise				Tagespreise					
WA WA	-	Tagespreise				Tagespreise					
ZG ZG	-	Tagespreise				-					
Länge ca. lfm	30	312	30	60	150	250	500	30	60	178	356
Gewicht ca. kg	48	500	60	120	300	500	1.000	85	169	500	1.000
Rollen-Innen-Ø	330	500	330	280	500	500	500	330	280	500	500

Rolle 500 kg und 1.000 kg-Rollen werden mit Kartorkern geliefert. Diese werden weder mitverwogen noch gesondert verrechnet.
Verpackung: Kartonumwicklung und Stahlband-/Kunststoffumreifung

EN AW-3105 nach EN 573, EN 1396, halbhart, H 44
Beschichtung: beidseitig Polyester glatt, 25 µm
Wicklung: erstgenannte Farbseite nach außen gerollt
Breite 1000 mm auf Wunsch mit Schutzfolie lieferbar

Bei manuellen Falzungen empfehlen wir die Verwendung von Winkelfalzschließern mit Kunststoffein-sätzen (Seite 258, 276), um eine schonende Bearbeitung der beschichteten Oberfläche sicherzustellen. Gewichtstabelle siehe Seite 398

Auch in allen RAL-Farben in jeder gewünschten Breite und Stärke erhältlich.
Wir informieren Sie gerne über Mindestmengen und Lieferzeiten.

Farblegende

A Anthrazit RAL 7016	B Braun RAL 7013	HG Hellgrau RAL 7005	GA Grau- aluminium RAL 9007	KB Kupfer- braun RAL 8004	LB Leder- braun Eigenfarbe	MG Moosgrün RAL 6005
OR Oxidrot RAL 3009	TM Testa di Moro RAL 8028	TS Tief- schwarz RAL 9005	W Weiß RAL 9010	WA Weiß- aluminium RAL 9006	ZG Zinkgrau Eigenfarbe	

Zubehörprodukte Haftband S. 310 Runotex, Blue Water S. 311 Ilmod-Dichtungsbänder S. 311

ALUMINIUM POLYESTER NATUR



ALUMINIUM NATUR

Worahnik Aluminium Bandbleche Natur (blank) Breiten 500 bis 670

Breite mm	500	670
Stärke mm	0,7	0,7
Preis EH	kg	kg
N Natur	Tagespreise	Tagespreise
Länge ca. lfm	30	74
Gewicht ca. kg	30	100
Rollen-Innen-Ø	330	310



Worahnik Aluminium Bandbleche Natur (blank) Breite 1000

Breite mm	1000	1000	1000		
Stärke mm	0,6	0,7	1,0		
Preis EH	kg	kg	kg		
N Natur	Tagespreise	Tagespreise	Tagespreise		
Länge ca. lfm	61	52	264	529	37
Gewicht ca. kg	100	100	500	1.000	100
Rollen-Innen-Ø	310	310	500	500	310
Rolle	500 kg und 1.000 kg-Rollen werden mit Kartorkern geliefert. Diese werden weder mitverwogen noch gesondert verrechnet. Verpackung: Kartonumwicklung und Stahlband-/Kunststoffumreifung				



EN AW-1050 nach EN 573, halbhart, H 24, Oberfläche: mill finish

Bei manuellen Falzungen empfehlen wir die Verwendung von Winkelfalzschließern mit Kunststoffein-sätzen (Seite 258, 276), um eine schonende Bearbeitung der Oberfläche sicherzustellen.
Gewichtstabelle siehe Seite 398



ALUMINIUM POLYESTER / NATUR

Worahnik Aluminium Lüftungsbänder beschichtet Polyester

Loch-Ø mm	3	5	5
Breite mm	1000	1000	1000
Länge m	20	20	250
Rolleninnen-Ø mm	270	270	500
Preis EH	m ²	m ²	m ²
B A	21,70	20,22	20,22
MG HG	-	21,57	-
W W	-	21,57	-
N N	-	20,65	-
Rolle	1 Rolle 20 m ²	1 Rolle 20 m ²	1 Rolle 250 m ²



Farblegende

A Anthrazit RAL 7016	B Braun RAL 7013	HG Hellgrau RAL 7005	KB Kupfer- braun RAL 8004	MG Moosgrün RAL 6005	W Weiß RAL 9010	N Alu natur blank
-----------------------------------	-------------------------------	-----------------------------------	---	-----------------------------------	------------------------------	--------------------------------

Worahnik Aluminium Tafelbleche Natur (blank)

Kleinformat mm	1000x2000	1000x2000	1000x2000
Stärke mm	1,0	1,5	2,0
Preis EH	Tafel	Tafel	Tafel
N Natur	auf Anfrage	auf Anfrage	auf Anfrage
einzeln	1 Tafel	1 Tafel	1 Tafel

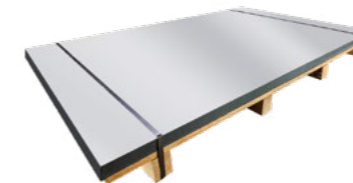

EN AW-1050 A nach EN 573, halbhart, H 24, Oberfläche: mill finish
Gewichtstabelle siehe Seite 398

Zubehörprodukte

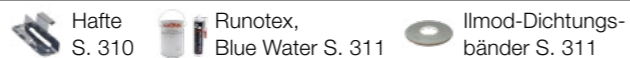

Haftes S. 310 Runotex, Blue Water S. 311

Ilmod-Dichtungsbänder S. 311



ALUMINIUM POLYESTER / NATUR

Worahnik Aluminium Hängerinnen

Dimension Länge m	25 4	25 6	28 4	28 6	33 4	33 6	40 6
Preis EH	lfm	lfm	lfm	lfm	lfm	lfm	lfm
A Anthrazit	13,76	13,76	14,10	14,10	14,19	14,19	20,93
B Braun	13,76	13,76	14,10	14,10	14,19	14,19	20,93
HG Hellgrau	13,76	13,76	14,10	14,10	14,19	14,19	20,93
GA Graualuminium	14,18	14,18	14,52	14,52	14,63	14,63	21,57
KB Kupferbraun	14,18	14,18	14,52	14,52	14,63	14,63	21,57
MG Moosgrün	14,18	14,18	14,52	14,52	14,63	14,63	21,57
OR Oxidrot	14,18	14,18	14,52	14,52	14,63	14,63	21,57
W Weiß	14,18	14,18	14,52	14,52	14,63	14,63	21,57
WA Weißaluminium	14,18	14,18	14,52	14,52	14,63	14,63	21,57
ZG Zinkgrau	14,18	14,18	14,52	14,52	14,63	14,63	21,57
SF Sonderfarben	36,43	36,43	39,74	39,74	43,82	43,82	57,13
N Natur	12,33	12,33	12,50	12,50	12,67	12,67	17,28
Bund	5 Stk. 20 lfm	5 Stk. 30 lfm	5 Stk. 20 lfm	5 Stk. 30 lfm	5 Stk. 20 lfm	5 Stk. 30 lfm	5 Stk. 30 lfm



Verpackung: Schutzfolie außen, Kantenschutz, Bunde im Folienschlauch

Worahnik Aluminium Rinnen-Dehnungselemente einseitig vulkanisiert, blechüberdeckt

Dimension Breite cm	25 26	28 26	33 26	40 26
Preis EH	Stk.	Stk.	Stk.	Stk.
A Anthrazit	35,74	39,77	43,26	50,90
B Braun	35,74	39,77	43,26	50,90
HG Hellgrau	35,74	39,77	43,26	50,90
GA Graualuminium	35,74	39,77	43,26	-
KB Kupferbraun	35,74	39,77	43,26	50,90
MG Moosgrün	35,74	39,77	43,26	50,90
OR Oxidrot	35,74	39,77	43,26	50,90
W Weiß	35,74	39,77	43,26	50,90
WA Weißaluminium	35,74	39,77	43,26	50,90
ZG Zinkgrau	35,74	39,77	43,26	50,90
N Natur	34,70	37,63	42,01	49,41
einzeln	1 Stk.	1 Stk.	1 Stk.	1 Stk.

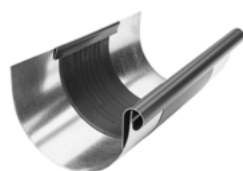

Zubehörprodukte



ALUMINIUM POLYESTER / NATUR

Worahnik Aluminium Laubschutz für Hängerinnen

Dimension Länge m	33 2
Preis EH	Stk.
A Anthrazit	39,18
B Braun	39,18
HG Hellgrau	39,18
GA Graualuminium	39,18
KB Kupferbraun	39,18
MG Moosgrün	39,18
OR Oxidrot	39,18
W Weiß	39,18
WA Weißaluminium	39,18
ZG Zinkgrau	39,18
SF Sonderfarben	48,62
N Natur	35,11
einzeln	1 Stk.



ALUMINIUM
POLYESTER
NATUR



ALUMINIUM POLYESTER / NATUR

Worahnik Aluminium Hängerinnenhaken

Dimension Material	25 23/7	28 28/7	33 28/7	33 LG 28/7	40 30/7
Preis EH	Stk.	Stk.	Stk.	Stk.	Stk.
A Anthrazit	8,57	8,70	8,79	10,11	11,22
B Braun	8,57	8,70	8,79	10,11	11,22
HG Hellgrau	8,57	8,70	8,79	10,11	11,22
GA Graualuminium	8,81	8,96	9,16	10,43	11,54
KB Kupferbraun	8,81	8,96	9,16	10,43	11,54
MG Moosgrün	8,81	8,96	9,16	10,43	11,54
OR Oxidrot	8,81	8,96	9,16	10,43	11,54
W Weiß	8,81	8,96	9,16	10,43	11,54
WA Weißaluminium	8,81	8,96	9,16	10,43	11,54
ZG Zinkgrau	8,81	8,96	9,16	10,43	11,54
SF Sonderfarben	13,42	13,58	13,74	15,24	16,57
N Natur	7,27	7,43	7,59	8,70	9,64
Karton	25 Stk.	25 Stk.	25 Stk.	15 Stk.	20 Stk.



Worahnik Aluminium Stirnbretthaken

Dimension Material	25 28/7	28 28/7	33 28/7
Preis EH	Stk.	Stk.	Stk.
A Anthrazit	8,70	8,70	8,26
B Braun	8,70	8,70	8,26
HG Hellgrau	8,70	8,70	8,26
GA Graualuminium	8,70	8,70	8,26
KB Kupferbraun	8,70	8,70	8,26
MG Moosgrün	8,70	8,70	8,26
OR Oxidrot	8,70	8,70	8,26
W Weiß	8,70	8,70	8,26
WA Weißaluminium	8,70	8,70	8,26
ZG Zinkgrau	8,70	8,70	8,26
SF Sonderfarben	15,76	15,76	13,71
N Natur	7,74	7,74	6,20
Karton	25 Stk.	25 Stk.	25 Stk.



Zubehörprodukte

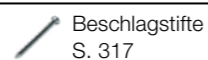

ALUMINIUM POLYESTER / NATUR

Aluminium Hochkanthaken

Dimension Material	33 23/7
Preis EH	Stk.
A Anthrazit	12,51
B Braun	12,51
HG Hellgrau	12,51
GA Graualuminium	12,51
KB Kupferbraun	12,51
MG Moosgrün	12,51
OR Oxidrot	12,51
W Weiß	12,51
WA Weißaluminium	12,51
ZG Zinkgrau	12,51
SF Sonderfarben	17,94
N Natur	10,72
Karton	20 Stk.



ALUMINIUM
POLYESTER
NATUR

Zubehörprodukte

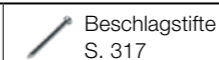



ALUMINIUM POLYESTER / NATUR

Worahnik Aluminium Rinnenwinkel außen

Dimension	25	28	33	40
Preis EH	Stk.	Stk.	Stk.	Stk.
A Anthrazit	33,39	33,80	34,25	51,87
B Braun	33,39	33,80	34,25	51,87
HG Hellgrau	33,39	33,80	34,25	51,87
GA Graualuminium	33,39	33,80	34,25	51,87
KB Kupferbraun	33,39	33,80	34,25	51,87
MG Moosgrün	33,39	33,80	34,25	51,87
OR Oxidrot	33,39	33,80	34,25	51,87
W Weiß	33,39	33,80	34,25	51,87
WA Weißaluminium	33,39	33,80	34,25	51,87
ZG Zinkgrau	33,39	33,80	34,25	51,87
SF Sonderfarben	43,08	43,19	43,82	64,72
N Natur	27,10	26,88	27,97	44,48
Karton	5 Stk.	5 Stk.	5 Stk.	5 Stk.

Worahnik Aluminium Rinnenwinkel innen

Dimension	25	28	33	40
Preis EH	Stk.	Stk.	Stk.	Stk.
A Anthrazit	33,39	33,80	34,25	51,87
B Braun	33,39	33,80	34,25	51,87
HG Hellgrau	33,39	33,80	34,25	51,87
GA Graualuminium	33,39	33,80	34,25	51,87
KB Kupferbraun	33,39	33,80	34,25	51,87
MG Moosgrün	33,39	33,80	34,25	51,87
OR Oxidrot	33,39	33,80	34,25	51,87
W Weiß	33,39	33,80	34,25	51,87
WA Weißaluminium	33,39	33,80	34,25	51,87
ZG Zinkgrau	33,39	33,80	34,25	51,87
SF Sonderfarben	43,08	43,19	43,82	64,72
N Natur	27,10	26,88	27,97	44,48
Karton	5 Stk.	5 Stk.	5 Stk.	5 Stk.

Zubehörprodukte



ALUMINIUM POLYESTER / NATUR

Worahnik Aluminium Rinnenvorköpfe

Dimension	25	28	33	40
Preis EH	Stk.	Stk.	Stk.	Stk.
A Anthrazit	2,51	2,67	2,85	3,98
B Braun	2,51	2,67	2,85	3,98
HG Hellgrau	2,51	2,67	2,85	3,98
GA Graualuminium	2,64	2,77	2,91	4,07
KB Kupferbraun	2,64	2,77	2,91	4,07
MG Moosgrün	2,64	2,77	2,91	4,07
OR Oxidrot	2,64	2,77	2,91	4,07
W Weiß	2,64	2,77	2,91	4,07
WA Weißaluminium	2,64	2,77	2,91	4,07
ZG Zinkgrau	2,64	2,77	2,91	4,07
SF Sonderfarben	4,32	4,51	4,67	6,13
N Natur	2,40	2,52	2,67	3,85
Karton	50 Stk.	50 Stk.	60 Stk.	25 Stk.



ALUMINIUM POLYESTER / NATUR

Worahnik Aluminium Einhängekessel

Dimension	25/60	25/80	28/80	28/100	33/80	33/100	33/120	40/120	40/150
Preis EH	Stk.	Stk.	Stk.	Stk.	Stk.	Stk.	Stk.	Stk.	Stk.
A Anthrazit	35,67	23,75	24,93	25,10	29,06	25,41	31,14	37,32	56,49
B Braun	35,67	23,75	24,93	25,10	29,06	25,41	31,14	37,32	56,49
HG Hellgrau	35,67	23,75	24,93	25,10	29,06	25,41	31,14	37,32	56,49
GA Graualuminium	35,67	23,75	24,93	25,10	29,06	25,41	31,14	37,32	56,49
KB Kupferbraun	35,67	23,75	24,93	25,10	29,06	25,41	31,14	37,32	56,49
MG Moosgrün	35,67	23,75	24,93	25,10	29,06	25,41	31,14	37,32	56,49
OR Oxidrot	35,67	23,75	24,93	25,10	29,06	25,41	31,14	37,32	56,49
W Weiß	35,67	23,75	24,93	25,10	29,06	25,41	31,14	37,32	56,49
WA Weißaluminium	35,67	23,75	24,93	25,10	29,06	25,41	31,14	37,32	56,49
ZG Zinkgrau	35,67	23,75	24,93	25,10	29,06	25,41	31,14	37,32	56,49
SF Sonderfarben	46,23	31,53	32,48	33,08	37,05	33,40	40,19	47,57	70,35
N Natur	33,66	20,51	21,54	22,14	26,49	22,29	27,61	33,46	53,70
Karton	20 Stk.	20 Stk.	20 Stk.	20 Stk.	20 Stk.	20 Stk.	15 Stk.	15 Stk.	15 Stk.



Worahnik Aluminium Schrägstutzen für Hängerinnen

Dimension	25-28/80	28-33/100	33-40/120
Preis EH	Stk.	Stk.	Stk.
A Anthrazit	30,83	31,69	38,79
B Braun	30,83	31,69	38,79
HG Hellgrau	30,83	31,69	38,79
GA Graualuminium	30,83	31,69	38,79
KB Kupferbraun	30,83	31,69	38,79
MG Moosgrün	30,83	31,69	38,79
OR Oxidrot	30,83	31,69	38,79
W Weiß	30,83	31,69	38,79
WA Weißaluminium	30,83	31,69	38,79
ZG Zinkgrau	30,83	31,69	38,79
SF Sonderfarben	40,80	41,78	50,23
N Natur	26,11	26,88	33,21
einzeln	1 Stk.	1 Stk.	1 Stk.



Zubehörprodukte Blindnieten S. 312



ALUMINIUM POLYESTER / NATUR

Worahnik Laubfänger

Dimension	80	100	120
Preis EH	Stk.	Stk.	Stk.
ES Edelstahl	8,60	8,90	9,80
einzeln	1 Stk.	1 Stk.	1 Stk.



Aluminium Übergänge inkl. Dichtung

Dimension Zulauf Außen-Ø mm	100 110	120 125
Preis EH	Stk.	Stk.
A Anthrazit	83,34	115,07
B Braun	83,34	115,07
HG Hellgrau	83,34	115,07
GA Graualuminium	83,34	115,07
KB Kupferbraun	83,34	115,07
MG Moosgrün	83,34	115,07
OR Oxidrot	83,34	115,07
W Weiß	83,34	115,07
WA Weißaluminium	83,34	115,07
ZG Zinkgrau	83,34	115,07
SF Sonderfarben	95,91	130,15
N Natur	77,54	109,60
einzeln	1 Stk.	1 Stk.



für den Übergang von HT-Rohren auf Ablaufrohre



ALUMINIUM POLYESTER / NATUR

Worahnik Aluminium Wasserfangkästen Ablauf exzentrisch

Dimension	80	100	120	150
Preis EH	Stk.	Stk.	Stk.	Stk.
A Anthrazit	224,30	233,80	240,20	258,60
B Braun	224,30	233,80	240,20	258,60
HG Hellgrau	224,30	233,80	240,20	258,60
GA Graualuminium	224,30	233,80	240,20	258,60
KB Kupferbraun	224,30	233,80	240,20	258,60
MG Moosgrün	224,30	233,80	240,20	258,60
OR Oxidrot	224,30	233,80	240,20	258,60
W Weiß	224,30	233,80	240,20	258,60
WA Weißaluminium	224,30	233,80	240,20	258,60
ZG Zinkgrau	224,30	233,80	240,20	258,60
SF Sonderfarben	269,11	280,13	287,70	307,65
N Natur	216,30	225,70	232,10	246,50
Karton	2 Stk.	2 Stk.	2 Stk.	1 Stk.



Worahnik Aluminium Wasserfangkästen mit Überlauf Ablauf exzentrisch

Dimension	80	100	120
Preis EH	Stk.	Stk.	Stk.
A Anthrazit	231,40	242,30	246,40
B Braun	231,40	242,30	246,40
HG Hellgrau	231,40	242,30	246,40
GA Graualuminium	231,40	242,30	246,40
KB Kupferbraun	231,40	242,30	246,40
MG Moosgrün	231,40	242,30	246,40
OR Oxidrot	231,40	242,30	246,40
W Weiß	231,40	242,30	246,40
WA Weißaluminium	231,40	242,30	246,40
ZG Zinkgrau	231,40	242,30	246,40
SF Sonderfarben	293,00	283,00	290,60
N Natur	223,50	234,30	239,20
Karton	2 Stk.	2 Stk.	2 Stk.



Zubehör-
Produkte

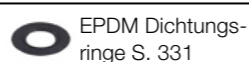
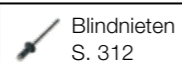

ALUMINIUM POLYESTER / NATUR

Aluminium Speiereinmündungen inkl. EPDM-Dichtung

Dimension Zulauf Außen-Ø mm	100 110	120 125
Preis EH	Stk.	Stk.
A Anthrazit	235,00	290,30
B Braun	235,00	290,30
HG Hellgrau	235,00	290,30
GA Graualuminium	235,00	290,30
KB Kupferbraun	235,00	290,30
MG Moosgrün	235,00	290,30
OR Oxidrot	235,00	290,30
W Weiß	235,00	290,30
WA Weißaluminium	235,00	290,30
ZG Zinkgrau	235,00	290,30
SF Sonderfarben	263,41	300,99
N Natur	225,70	278,60
Karton	1 Stk.	1 Stk.



Worahnik Aluminium Flachdachspeier inkl. EPDM-Dichtung

Dimension Zulauf Außen-Ø mm	80 75	100 110	120 125
Preis EH	Stk.	Stk.	Stk.
A Anthrazit	194,36	211,91	261,84
B Braun	194,36	211,91	261,84
HG Hellgrau	194,36	211,91	261,84
GA Graualuminium	194,36	211,91	261,84
KB Kupferbraun	194,36	211,91	261,84
MG Moosgrün	194,36	211,91	261,84
OR Oxidrot	194,36	211,91	261,84
W Weiß	194,36	211,91	261,84
WA Weißaluminium	194,36	211,91	261,84
ZG Zinkgrau	194,36	211,91	261,84
SF Sonderfarben	222,71	237,54	302,33
N Natur	180,86	203,81	251,04
einzeln	1 Stk.	1 Stk.	1 Stk.



Zubehör-
Produkte



ALUMINIUM
POLYESTER
NATUR



ALUMINIUM POLYESTER / NATUR

Worahnik Aluminium Saumrinnen Außenwulst und Umbug

Dimension	65	70	70
Länge m	6	4	6
Stärke mm	0,7	1,0	1,0
Preis EH	lfm	lfm	lfm
A Anthrazit	-	38,79	38,79
B Braun	-	38,79	38,79
HG Hellgrau	-	38,79	38,79
GA Graualuminium	38,79	-	-
KB Kupferbraun	38,79	-	-
MG Moosgrün	-	38,79	38,79
OR Oxidrot	38,79	-	-
W Weiß	38,79	-	-
WA Weißaluminium	38,79	-	-
ZG Zinkgrau	38,79	-	-
SF Sonderfarben	88,79	-	-
N Natur	35,96	-	-
Einzelpackung	1 Stk. 6 lfm	1 Stk. 4 lfm	1 Stk. 6 lfm

Verpackung: Schutzfolie außen und Kantenschutz, einzeln im Folienschlauch

Worahnik Aluminium Saumrinnen-Dehnungselemente einseitig vulkanisiert, blechüberdeckt

Dimension	65	67	70
Breite cm	26	26	26
Preis EH	Stk.	Stk.	Stk.
A Anthrazit	-	101,28	-
B Braun	-	101,28	-
HG Hellgrau	-	101,28	-
GA Graualuminium	-	101,28	-
KB Kupferbraun	-	101,28	-
MG Moosgrün	-	101,28	-
OR Oxidrot	-	101,28	-
W Weiß	-	101,28	-
WA Weißaluminium	-	101,28	-
ZG Zinkgrau	-	101,28	-
N Natur	98,53	-	98,53
einzeln	1 Stk.	1 Stk.	1 Stk.

Zubehörprodukte



Blindnieten
S. 312



ALUMINIUM POLYESTER / NATUR

Worahnik Aluminium Saumrinnenhaken mit Schneestütze

Dimension	4
Material	28/7
Preis EH	Stk.
A Anthrazit	15,10
B Braun	15,10
HG Hellgrau	15,10
GA Graualuminium	15,10
KB Kupferbraun	15,10
MG Moosgrün	15,10
OR Oxidrot	15,10
W Weiß	15,10
WA Weißaluminium	15,10
ZG Zinkgrau	15,10
SF Sonderfarben	21,51
N Natur	13,11
Karton	15 Stk.

Aluminium Saumrinnenvorköpfe

Dimension	65-70
Preis EH	Stk.
A Anthrazit	36,71
B Braun	36,71
HG Hellgrau	36,71
GA Graualuminium	36,71
KB Kupferbraun	36,71
MG Moosgrün	36,71
OR Oxidrot	36,71
W Weiß	36,71
WA Weißaluminium	36,71
ZG Zinkgrau	36,71
SF Sonderfarben	56,72
N Natur	27,43
Karton	1 Stk.

Worahnik Aluminium Saumrinnenstützen

Dimension	65-70/80	65-70/100	65-70/120
Preis EH	Stk.	Stk.	Stk.
A Anthrazit	46,77	38,15	49,80
B Braun	46,77	38,15	49,80
HG Hellgrau	46,77	38,15	49,80
GA Graualuminium	46,77	38,15	49,80
KB Kupferbraun	46,77	38,15	49,80
MG Moosgrün	46,77	38,15	49,80
OR Oxidrot	46,77	38,15	49,80
W Weiß	46,77	38,15	49,80
WA Weißaluminium	46,77	38,15	49,80
ZG Zinkgrau	46,77	38,15	49,80
SF Sonderfarben	53,44	48,67	56,57
N Natur	44,54	29,08	47,51
einzeln	1 Stk.	1 Stk.	1 Stk.

Teilbar für rechts und links

Zubehörprodukte

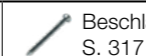

Beschlagstifte
S. 317

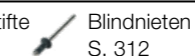

Blindnieten
S. 312



ALUMINIUM POLYESTER / NATUR

Worahnik Aluminium Dachablaufrohre mit Innenfalz, Muffe und Bördel

Dimension Länge m	60 2	80 3	80 4	100 3	100 4	120 3	120 4	150 3
Preis EH	lfm	lfm	lfm	lfm	lfm	lfm	lfm	lfm
A Anthrazit	16,62	15,23	15,23	15,50	15,50	21,42	21,42	28,46
B Braun	16,62	15,23	15,23	15,50	15,50	21,42	21,42	28,46
HG Hellgrau	16,62	15,23	15,23	15,50	15,50	21,42	21,42	28,46
GA Graualuminium	16,62	15,68	-	16,13	16,13	22,06	-	-
KB Kupferbraun	16,62	15,68	15,68	16,13	16,13	22,06	22,06	28,46
MG Moosgrün	16,62	15,68	15,68	16,13	16,13	22,06	22,06	28,46
OR Oxidrot	16,62	15,68	15,68	16,13	16,13	22,06	22,06	28,46
W Weiß	16,62	15,68	15,68	16,13	16,13	22,06	22,06	28,46
WA Weißaluminium	16,62	15,68	15,68	16,13	16,13	22,06	22,06	28,46
ZG Zinkgrau	16,62	15,68	15,68	16,13	16,13	22,06	22,06	28,46
SF Sonderfarben	24,32	30,66	30,66	34,23	34,23	43,95	43,95	56,84
N Natur	15,13	13,91	13,91	14,21	14,21	19,46	19,46	24,22
Karton	5 Stk. 10 lfm	6 Stk. 18 lfm	6 Stk. 24 lfm	6 Stk. 18 lfm	6 Stk. 24 lfm	6 Stk. 18 lfm	6 Stk. 24 lfm	6 Stk. 18 lfm

Verpackung: Schutzfolie außen, Kantenschutz, Dimension 150: Ausführung Außenfalz, ohne Muffe

Worahnik Aluminium Dachablaufrohr-Verbinder

Dimension	80	100	120
Preis EH	Stk.	Stk.	Stk.
A Anthrazit	6,48	6,66	9,48
B Braun	6,48	6,66	9,48
HG Hellgrau	6,48	6,66	9,48
GA Graualuminium	6,48	6,66	9,48
KB Kupferbraun	6,48	6,66	9,48
MG Moosgrün	6,48	6,66	9,48
OR Oxidrot	6,48	6,66	9,48
W Weiß	6,48	6,66	9,48
WA Weißaluminium	6,48	6,66	9,48
ZG Zinkgrau	6,48	6,66	9,48
SF Sonderfarben	10,06	10,20	11,73
N Natur	6,05	6,20	9,05
einzeln	1 Stk.	1 Stk.	1 Stk.

Worahnik Reduzierungen Grundmaterial Zink

	80/60	100/80	120/100	150/100	150/120
Preis EH	Stk.	Stk.	Stk.	Stk.	Stk.
A Anthrazit	23,10	23,49	27,12	42,83	42,83
B Braun	23,10	23,49	27,12	42,83	42,83
HG Hellgrau	23,10	23,49	27,12	42,83	42,83
GA Graualuminium	23,10	23,49	27,12	42,83	42,83
KB Kupferbraun	23,10	23,49	27,12	42,83	42,83
MG Moosgrün	23,10	23,49	27,12	42,83	42,83
OR Oxidrot	23,10	23,49	27,12	42,83	42,83
W Weiß	23,10	23,49	27,12	42,83	42,83
WA Weißaluminium	23,10	23,49	27,12	42,83	42,83
ZG Zinkgrau	23,10	23,49	27,12	42,83	42,83
SF Sonderfarben	33,48	33,87	37,51	53,21	53,21
N Natur	-	-	-	-	-
einzeln	1 Stk.	1 Stk.	1 Stk.	1 Stk.	1 Stk.

Zubehörprodukte



ALUMINIUM POLYESTER / NATUR

Worahnik Ablaufketten Stahl verzinkt, polyesterbeschichtet

Dimension mm Länge m	40x23x5 5
Preis EH	lfm
A Anthrazit	20,70
B Braun	20,70
HG Hellgrau	20,70
GA Graualuminium	20,70
KB Kupferbraun	20,70
MG Moosgrün	20,70
OR Oxidrot	20,70
W Weiß	20,70
WA Weißaluminium	20,70
ZG Zinkgrau	20,70
SF Sonderfarben	28,63
einzeln	1 Stk. 5 lfm



Worahnik Ablauf-Provisorium Folienschlauch transparent

Dimension mm Länge Rolle lfm	190x0,05 100
Preis EH	lfm
KS Kunststoff	71,00
einzeln	1 Rll. 100 lfm

Verwendbar für Dachablaufrohre bis Dimension 120



Worahnik Regensinkkasten

Einlauf Standard Ø mm Ablauf Außen Ø mm	120/125 ¹ seitlich 110 und 125	120/125 ¹ senkrecht 110 und 125	für Dimension Einlauf: Ø 80 bis 120 □ 80/80 bis 120/120 Standrohre Ø 80 und 100
Preis EH	Stk.	Stk.	Stk.
SZ Kunstst. schw.	37,70	31,60	5,40
W Kunststoff FG ²	-	31,60	5,40
Karton	1 Stk.	1 Stk.	einzeln: 1 Stk.

¹ Passend für Grömo-Standrohre 120 bzw. HT-Rohre 125, andere Einlauf-Dimensionen durch die Worahnik Regensinkkasten universal.

² FG = Fenstergrau, RAL 7040



ALUMINIUM
POLYESTER
NATUR



ALUMINIUM POLYESTER / NATUR

Worahnik Aluminium Rohrschellen mit Ansatzgewinde M10

Dimension Ansatzgewinde	60 M10	80 M10	100 M10	120 M10	150 M10
Preis EH	Stk.	Stk.	Stk.	Stk.	Stk.
A Anthrazit	7,85	7,00	7,44	8,47	11,87
B Braun	7,85	7,00	7,44	8,47	11,87
HG Hellgrau	7,85	7,00	7,44	8,47	11,87
GA Graualuminium	7,85	7,00	7,44	8,47	11,87
KB Kupferbraun	7,85	7,00	7,44	8,47	11,87
MG Moosgrün	7,85	7,00	7,44	8,47	11,87
OR Oxidrot	7,85	7,00	7,44	8,47	11,87
W Weiß	7,85	7,00	7,44	8,47	11,87
WA Weißaluminium	7,85	7,00	7,44	8,47	11,87
ZG Zinkgrau	7,85	7,00	7,44	8,47	11,87
SF Sonderfarben	9,14	9,69	11,76	13,02	18,41
N Natur	7,16	5,01	5,22	5,90	9,91
Karton	25 Stk.	25 Stk.	25 Stk.	25 Stk.	20 Stk.



Verwendung in Kombination mit den nachfolgend dargestellten Rohrschellenspitzen

Worahnik Rohrschellenspitze mit selbstfurchendem Gewinde Stahl verzinkt

Länge mm Ansatzgewinde	80 M10	140 M10	200 M10	250 M10	300 M10
Preis EH	Stk.	Stk.	Stk.	Stk.	Stk.
VZ Verzinkter Stahl	2,20	2,80	3,70	4,00	4,70
Karton	100 Stk.	100 Stk.	100 Stk.	100 Stk.	100 Stk.



Verwendung in Ziegel, Beton, Holz und Metallfassaden ohne zusätzliche Dübel. Geeignet für alle Rohrschellen-Materialien. Leichte Montage durch Innen-Torx Tx 25 und Ansatzgewinde M10 für Montage der Worahnik Rohrschellen mit Ansatzgewinde M10.

Worahnik Langschaftdübel Kunststoff

Länge mm für Rohrschellenstift mm	120 140	180 200	240 250	280 300
Preis EH	Stk.	Stk.	Stk.	Stk.
KS Kunststoff	1,00	1,20	1,31	1,40
Karton	100 Stk.	100 Stk.	100 Stk.	100 Stk.



Verwendung in Kombination mit Rohrschellenspitzen mit selbstfurchenden Gewinden bei Wärmeschutzfassaden. 10 mm Bohrloch, der Kunststoffdübel sorgt für thermische Trennung sowie gleichmäßige Lastverteilung und garantiert somit perfekten Halt.



ALUMINIUM POLYESTER / NATUR

Worahnik Sicherheits-Abdeckkappen Kunststoff

Dimension	Einheitsgröße
Preis EH	Stk.
A Anthrazit	0,60
B Braun	0,60
HG Hellgrau	0,60
KB Kupferbraun	0,60
MG Moosgrün	0,60
OR Oxidrot	0,60
W Weiß	0,60
Beutel	25 Stk.



Worahnik Rohrschellenspitze mit Holzschraubgewinde Stahl verzinkt

Länge mm Gewinde	80 M10	140 M10	180 M10
Preis EH	Stk.	Stk.	Stk.
VZ Verzinkter Stahl	1,00	1,20	1,60
Karton	100 Stk.	100 Stk.	50 Stk.



Verwendung in Holz mit den Worahnik Rohrschellen mit Ansatzgewinde M10.

Worahnik Gewindebolzen M10 Stahl verzinkt

Länge mm Gewinde	60 M10	100 M10	150 M10
Preis EH	Stk.	Stk.	Stk.
VZ Verzinkter Stahl	0,70	1,00	1,30
Karton	100 Stk.	100 Stk.	50 Stk.



Verwendung in Kombination mit den Worahnik Rohrschellen mit Ansatzgewinde M10 und den Worahnik Grundplatten M10.

Worahnik Grundplatten M10 Stahl verzinkt

LxB mm Ansatzgewinde	80x30 M10
Preis EH	Stk.
VZ Verzinkter Stahl	5,10
Karton	25 Stk.



Verwendung in Kombination mit den Worahnik Rohrschellen mit Ansatzgewinde M10 und den Worahnik Gewindebolzen M10.



ALUMINIUM POLYESTER / NATUR

Worahnik Isolierdübel CELO Nylon inklusive vormontierter Dichtscheibe

Länge mm	95
Ansatzgewinde	M10
Preis EH	Stk.
NY Nylon	6,50
Beutel	4 Stk.

Für Wärmedämm-Verbundsysteme, Polystyrolplatten bzw. Hartschaumplatten, Befestigung direkt im Dämmstoff, wärmebrückenfrei. In Kombination mit den Worahnik Rohrschellen mit Ansatzgewinde M10, inkl. M10-Gewindestift und Dichtscheibe.

Worahnik Isolierdübel AVE Nylon

Länge mm	95
Ansatzgewinde	M10
Preis EH	Stk.
NY Nylon	4,50
Karton	50 Stk.

Befestigungssystem für Abstandsmontage von Rohrschellen in Wärmedämm-Verbundsystemen. In Kombination mit den Worahnik Rohrschellen mit Ansatzgewinde M10, inkl. M10-Gewindestift, Abdeckkappe separat erhältlich.

Worahnik Abdeckkappen für Isolierdübel AVE

Dimension	M10
Preis EH	Stk.
A Anthrazit	1,80
B Braun	1,80
HG Hellgrau	1,80
W Weiß	1,80
Karton	100 Stk.

Worahnik Rohrschellenhalter mit Rohrschellenstift M10

Länge mm	120	160	200	240
Dämmstoffstärke mm	80-100	120-140	160-180	200-220
Preis EH	Stk.	Stk.	Stk.	Stk.
ES Edelstahl	19,60	22,70	23,30	24,70
Karton	20 Stk.	20 Stk.	20 Stk.	20 Stk.

Die angegebene Abmessung ist die ungekürzte Länge in mm. Die Montage des Rohrschellenhalters am Mauerwerk/Wandkonstruktion vor der Herstellung der Fassade ermöglicht die nachträgliche Rohrschellenmontage. Der Gummieinsatz trennt das Dachablaufrohr thermisch und schalltechnisch vom Mauerwerk. Gerne senden wir Ihnen die Montageanleitungen zu.

Worahnik Sechskantschrauben mit Gewindeansatz, Torx 25

Dimension	M8 x 30
Preis EH	Stk.
ES Edelstahl	0,58
einzeln	1 Stk.

Ersatzschrauben für Aluminium Rohrschellen



ALUMINIUM POLYESTER / NATUR

Worahnik Aluminium Rohrschellen mit Einschlaggewinde Spitzlänge 150 bis 200

Dimension	80	100	120	80	100
Spitz mm	150	150	150	200	200
Preis EH	Stk.	Stk.	Stk.	Stk.	Stk.
A Anthrazit	-	7,73	8,61	-	8,67
B Braun	7,26	7,73	8,61	8,22	8,67
HG Hellgrau	-	7,73	8,61	-	8,67
KB Kupferbraun	7,68	8,09	9,11	8,69	9,11
MG Moosgrün	7,68	8,09	9,11	8,69	9,11
OR Oxidrot	-	8,09	9,11	8,69	9,11
W Weiß	-	8,09	9,11	8,69	9,11
WA Weißaluminium	-	8,09	9,11	-	9,11
ZG Zinkgrau	7,68	8,09	9,11	8,69	9,11
N Natur	-	6,30	6,94	-	6,94
Karton	25 Stk.	25 Stk.	25 Stk.	25 Stk.	25 Stk.

Worahnik Aluminium Rohrschellen mit Einschlaggewinde Spitzlänge 200 bis 300

Dimension	120	80	100	120
Spitz mm	200	300	300	300
Preis EH	Stk.	Stk.	Stk.	Stk.
A Anthrazit	9,62	10,49	10,94	12,04
B Braun	9,62	-	10,94	12,04
HG Hellgrau	9,62	10,49	10,94	12,04
KB Kupferbraun	10,10	10,61	11,07	12,20
MG Moosgrün	-	10,61	11,07	-
OR Oxidrot	-	10,61	11,07	12,20
W Weiß	-	10,61	11,07	12,20
WA Weißaluminium	-	-	11,07	-
ZG Zinkgrau	10,10	10,61	11,07	12,20
N Natur	7,58	-	9,23	9,99
Karton	25 Stk.	25 Stk.	20 Stk.	20 Stk.



ALUMINIUM POLYESTER / NATUR

Worahnik Aluminium Rohrnie 72°

Dimension	60	80	100	120	150
Preis EH	Stk.	Stk.	Stk.	Stk.	Stk.
A Anthrazit	15,46	16,82	18,51	24,44	45,59
B Braun	15,46	16,82	18,51	24,44	45,59
HG Hellgrau	15,46	16,82	18,51	24,44	45,59
GA Graualuminium	15,46	16,82	18,51	24,44	-
KB Kupferbraun	15,46	16,82	18,51	24,44	45,59
MG Moosgrün	15,46	16,82	18,51	24,44	45,59
OR Oxidrot	15,46	16,82	18,51	24,44	45,59
W Weiß	15,46	16,82	18,51	24,44	45,59
WA Weißaluminium	15,46	16,82	18,51	24,44	45,59
ZG Zinkgrau	15,46	16,82	18,51	24,44	45,59
SF Sonderfarben	16,05	23,39	24,62	31,53	56,36
N Natur	14,07	12,95	14,21	20,23	40,60
Karton	25 Stk.	25 Stk.	25 Stk.	15 Stk.	5 Stk.



Worahnik Aluminium Rohrnie 85°

Dimension	80	100	120
Preis EH	Stk.	Stk.	Stk.
A Anthrazit	23,23	24,23	30,76
B Braun	23,23	24,23	30,76
HG Hellgrau	23,23	24,23	30,76
GA Graualuminium	23,23	24,23	30,76
KB Kupferbraun	23,23	24,23	30,76
MG Moosgrün	23,23	24,23	30,76
OR Oxidrot	23,23	24,23	30,76
W Weiß	23,23	24,23	30,76
WA Weißaluminium	23,23	24,23	30,76
ZG Zinkgrau	23,23	24,23	30,76
SF Sonderfarben	25,86	27,15	34,29
N Natur	21,88	23,28	27,16
Karton	25 Stk.	25 Stk.	5 Stk.



Zubehörprodukte



Blindnieten
S. 312



ALUMINIUM POLYESTER / NATUR

Worahnik Aluminium Stumpfbögen 40°

Dimension	80	100	120
Preis EH	Stk.	Stk.	Stk.
A Anthrazit	17,11	19,01	25,08
B Braun	17,11	19,01	25,08
HG Hellgrau	17,11	19,01	25,08
GA Graualuminium	17,11	19,01	-
KB Kupferbraun	17,11	19,01	25,08
MG Moosgrün	17,11	19,01	25,08
OR Oxidrot	17,11	19,01	25,08
W Weiß	17,11	19,01	25,08
WA Weißaluminium	17,11	19,01	25,08
ZG Zinkgrau	17,11	19,01	25,08
SF Sonderfarben	24,19	25,76	33,29
N Natur	13,44	14,72	20,43
Karton	25 Stk.	25 Stk.	15 Stk.



Worahnik Aluminium Sockelknie

Dimension	80	100	120	150
Preis EH	Stk.	Stk.	Stk.	Stk.
A Anthrazit	22,57	23,31	29,53	54,63
B Braun	22,57	23,31	29,53	54,63
HG Hellgrau	22,57	23,31	29,53	54,63
GA Graualuminium	22,57	23,31	29,53	-
KB Kupferbraun	22,57	23,31	29,53	54,63
MG Moosgrün	22,57	23,31	29,53	54,63
OR Oxidrot	22,57	23,31	29,53	54,63
W Weiß	22,57	23,31	29,53	54,63
WA Weißaluminium	22,57	23,31	29,53	54,63
ZG Zinkgrau	22,57	23,31	29,53	54,63
SF Sonderfarben	29,97	30,77	38,30	71,02
N Natur	19,78	20,40	27,16	50,59
Karton	20 Stk.	20 Stk.	15 Stk.	1 Stk.



Dimension 150: Ausführung geschweißt

Zubehörprodukte

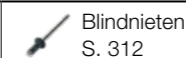

Blindnieten
S. 312



ALUMINIUM POLYESTER / NATUR

Worahnik Aluminium Rohreintrittsmündungen 72°

Dimension Rohr Dim. Einmündung	80	100	100	120	120	120
	80	80	100	80	100	120
Preis EH	Stk.	Stk.	Stk.	Stk.	Stk.	Stk.
A Anthrazit	68,81	69,64	70,37	71,11	71,11	78,66
B Braun	68,81	69,64	70,37	71,11	71,11	78,66
HG Hellgrau	68,81	69,64	70,37	71,11	71,11	78,66
GA Graualuminium	70,88	71,73	72,48	73,27	73,27	80,56
KB Kupferbraun	70,88	71,73	72,48	73,27	73,27	80,56
MG Moosgrün	70,88	71,73	72,48	73,27	73,27	80,56
OR Oxidrot	70,88	71,73	72,48	73,27	73,27	80,56
W Weiß	70,88	71,73	72,48	73,27	73,27	80,56
WA Weißaluminium	70,88	71,73	72,48	73,27	73,27	80,56
ZG Zinkgrau	70,88	71,73	72,48	73,27	73,27	80,56
SF Sonderfarben	87,27	88,21	89,15	90,08	90,08	98,25
N Natur	59,50	60,21	60,27	60,92	60,92	66,71
einzeln	1 Stk.	1 Stk.	1 Stk.	1 Stk.	1 Stk.	1 Stk.



Worahnik Aluminium Wassersammler mit Schlauchpaket

Dimension	80	100	120
Preis EH	Stk.	Stk.	Stk.
A Anthrazit	133,40	139,50	190,70
B Braun	133,40	139,50	190,70
HG Hellgrau	133,40	139,50	190,70
GA Graualuminium	133,40	139,50	190,70
KB Kupferbraun	133,40	139,50	190,70
MG Moosgrün	133,40	139,50	190,70
OR Oxidrot	133,40	139,50	190,70
W Weiß	133,40	139,50	190,70
WA Weißaluminium	133,40	139,50	190,70
ZG Zinkgrau	118,60	139,50	190,70
SF Sonderfarben	159,24	170,83	217,76
N Natur	129,50	134,30	184,20
Karton	1 Stk.	1 Stk.	1 Stk.



Zubehörprodukte



ALUMINIUM POLYESTER / NATUR

Worahnik Aluminium Regenwasserfänger mit Laubfänger

Dimension	80	100	120
Preis EH	Stk.	Stk.	Stk.
A Anthrazit	58,59	65,39	75,89
B Braun	58,59	65,39	75,89
HG Hellgrau	58,59	65,39	75,89
GA Graualuminium	58,59	65,39	75,89
KB Kupferbraun	58,59	65,39	75,89
MG Moosgrün	58,59	65,39	75,89
OR Oxidrot	58,59	65,39	75,89
W Weiß	58,59	65,39	75,89
WA Weißaluminium	58,59	65,39	75,89
ZG Zinkgrau	58,59	65,39	75,89
SF Sonderfarben	76,44	84,63	94,50
N Natur	46,19	51,36	61,98
Karton	8 Stk.	5 Stk.	3 Stk.



ALUMINIUM
POLYESTER
NATUR

Zubehörprodukte

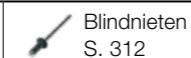



ALUMINIUM POLYESTER / NATUR

GRÖMO
Dem Regen einen Schritt voraus

Worahnik Standrohre mit Reinigungsöffnung Stahl verzinkt, polyesterbeschichtet

Dimension Länge mm	80 500	80 1.000	100 500	100 1.000	100 1.500	100 2.000	120 1.000	120 1.500
Preis EH	Stk.	Stk.	Stk.	Stk.	Stk.	Stk.	Stk.	Stk.
A Anthrazit	auf Anfrage							
B Braun	auf Anfrage							
HG Hellgrau	auf Anfrage							
GA Graualuminium	auf Anfrage							
KB Kupferbraun	auf Anfrage							
MG Moosgrün	auf Anfrage							
OR Oxidrot	auf Anfrage							
W Weiß	auf Anfrage							
WA Weißaluminium	auf Anfrage							
ZG Zinkgrau	auf Anfrage							
SF Sonderfarben	auf Anfrage							
einzeln	1 Stk.	1 Stk.	1 Stk.	1 Stk.	1 Stk.	1 Stk.	1 Stk.	1 Stk.

Ausführung mit Langmuffe und angeformtem Anschlußstück. Passgenaue Übergänge machen Standrohrkappen überflüssig und sorgen für eine einfache und schnelle Montage, innen beschichtet. Andere Längen auf Anfrage.

Worahnik Standrohre ohne Reinigungsöffnung Stahl verzinkt, polyesterbeschichtet

Dimension Länge mm	80 500	80 1.000	100 500	100 1.000	100 1.500	100 2.000	120 1.000	120 1.500
Preis EH	Stk.	Stk.	Stk.	Stk.	Stk.	Stk.	Stk.	Stk.
A Anthrazit	auf Anfrage							
B Braun	auf Anfrage							
HG Hellgrau	auf Anfrage							
GA Graualuminium	auf Anfrage							
KB Kupferbraun	auf Anfrage							
MG Moosgrün	auf Anfrage							
OR Oxidrot	auf Anfrage							
W Weiß	auf Anfrage							
WA Weißaluminium	auf Anfrage							
ZG Zinkgrau	auf Anfrage							
SF Sonderfarben	auf Anfrage							
einzeln	1 Stk.	1 Stk.	1 Stk.	1 Stk.	1 Stk.	1 Stk.	1 Stk.	1 Stk.

Ausführung mit Langmuffe und angeformtem Anschlußstück. Passgenaue Übergänge machen Standrohrkappen überflüssig und sorgen für eine einfache und schnelle Montage, innen beschichtet. Andere Längen auf Anfrage.

Zubehörprodukte Regensinkkasten
S. 87



ALUMINIUM POLYESTER / NATUR

GRÖMO
Dem Regen einen Schritt voraus

Worahnik Standrohrschellen mit Vierkantstift Stahl verzinkt, polyesterbeschichtet

Dimension Länge Vierkantstift	80 140	100 140	100 200	120 140
Preis EH	Stk.	Stk.	Stk.	Stk.
A Anthrazit	auf Anfrage			
B Braun	auf Anfrage			
HG Hellgrau	auf Anfrage			
GA Graualuminium	auf Anfrage			
KB Kupferbraun	auf Anfrage			
MG Moosgrün	auf Anfrage			
OR Oxidrot	auf Anfrage			
W Weiß	auf Anfrage			
WA Weißaluminium	auf Anfrage			
ZG Zinkgrau	auf Anfrage			
SF Sonderfarben	auf Anfrage			
einzeln	1 Stk.	1 Stk.	1 Stk.	1 Stk.



Worahnik Aluminium Standrohrkappen flach

Dachablauf-Dim. Standrohr-Dim.	80 75	100 110	120 125
Preis EH	Stk.	Stk.	Stk.
A Anthrazit	6,96	7,12	9,46
B Braun	6,96	7,12	9,46
HG Hellgrau	6,96	7,12	9,46
GA Graualuminium	6,96	7,12	9,46
KB Kupferbraun	6,96	7,12	9,46
MG Moosgrün	6,96	7,12	9,46
OR Oxidrot	6,96	7,12	9,46
W Weiß	6,96	7,12	9,46
WA Weißaluminium	6,96	7,12	9,46
ZG Zinkgrau	6,96	7,12	9,46
SF Sonderfarben	7,84	8,09	10,79
N Natur	6,01	6,15	8,57
einzeln	1 Stk.	1 Stk.	1 Stk.



ALUMINIUM
POLYESTER
NATUR



ALUMINIUM POLYESTER / NATUR

Worahnik Aluminium Vierkant-Hängerinnen

Dimension Länge m	25 4	25 6	33 4	33 6	40 4	40 6
Preis EH	l/m	l/m	l/m	l/m	l/m	l/m
A Anthrazit	16,38	16,38	16,84	16,84	23,30	23,30
B Braun	16,38	16,38	16,84	16,84	23,30	23,30
HG Hellgrau	16,38	-	16,84	16,84	23,30	23,30
GA Graualuminium	16,38	-	16,84	16,84	23,30	23,30
KB Kupferbraun	16,38	-	16,84	16,84	23,30	23,30
MG Moosgrün	16,38	-	16,84	16,84	23,30	23,30
OR Oxidrot	16,38	-	16,84	16,84	23,30	23,30
W Weiß	16,38	-	16,84	16,84	23,30	23,30
WA Weißaluminium	16,38	-	16,84	16,84	23,30	23,30
ZG Zinkgrau	16,38	-	16,84	16,84	23,30	23,30
SF Sonderfarben	39,05	39,05	46,61	46,61	59,66	59,66
N Natur	14,36	14,36	15,05	15,05	19,94	19,94
Bund	2 Stk. 8 l/m	2 Stk. 12 l/m	2 Stk. 8 l/m	2 Stk. 12 l/m	2 Stk. 8 l/m	2 Stk. 12 l/m

Verpackung: Schutzfolie außen, Kantenschutz, Bunde im Folienschlauch

Worahnik Aluminium Vierkant-Dehnungselemente 1-seitig vulkanisiert, blechüberdeckt

Dimension Breite cm	25 26	33 26	40 26
Preis EH	Stk.	Stk.	Stk.
A Anthrazit	35,74	43,26	50,90
B Braun	35,74	43,26	50,90
HG Hellgrau	35,74	43,26	50,90
GA Graualuminium	35,74	43,26	50,90
KB Kupferbraun	35,74	43,26	50,90
MG Moosgrün	35,74	43,26	50,90
OR Oxidrot	35,74	43,26	50,90
W Weiß	35,74	43,26	50,90
WA Weißaluminium	35,74	43,26	50,90
ZG Zinkgrau	35,74	43,26	50,90
N Natur	33,75	38,25	47,88
einzeln	1 Stk.	1 Stk.	1 Stk.

Zubehörprodukte

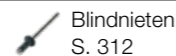

Blindnieten
S. 312



ALUMINIUM POLYESTER / NATUR

Worahnik Aluminium Vierkant-Hängerinnenhaken

Dimension Material	25 23/7	33 28/7	40 30/7 / 30/8
Preis EH	Stk.	Stk.	Stk.
A Anthrazit	8,70	9,46	11,88
B Braun	8,70	9,46	11,88
HG Hellgrau	8,70	9,46	11,88
GA Graualuminium	8,70	9,46	11,88
KB Kupferbraun	8,70	9,46	11,88
MG Moosgrün	8,70	9,46	11,88
OR Oxidrot	8,70	9,46	11,88
W Weiß	8,70	9,46	11,88
WA Weißaluminium	8,70	9,46	11,88
ZG Zinkgrau	8,70	9,46	11,88
SF Sonderfarben	13,67	14,05	16,81
N Natur	7,74	8,06	10,43
Karton	25 Stk.	25 Stk.	15 Stk.

Worahnik Aluminium Vierkant-Stirnbretthaken

Dimension Material	25 28/7	33 28/7	40 30/7
Preis EH	Stk.	Stk.	Stk.
A Anthrazit	8,55	9,42	10,36
B Braun	8,55	9,42	10,36
HG Hellgrau	8,55	9,42	10,36
GA Graualuminium	8,55	9,42	10,36
KB Kupferbraun	8,55	9,42	10,36
MG Moosgrün	8,55	9,42	10,36
OR Oxidrot	8,55	9,42	10,36
W Weiß	8,55	9,42	10,36
WA Weißaluminium	8,55	9,42	10,36
ZG Zinkgrau	8,55	9,42	10,36
SF Sonderfarben	13,71	15,08	16,57
N Natur	7,21	7,48	8,26
Karton	25 Stk.	25 Stk.	25 Stk.

Zubehörprodukte

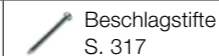

Beschlagstifte
S. 317



ALUMINIUM POLYESTER / NATUR

Worahnik Aluminium Vierkant-Rinnenwinkel außen

Dimension Ausführung	25 tiefgezogen	33 tiefgezogen	40 geschweißt
Preis EH	Stk.	Stk.	Stk.
A Anthrazit	40,82	41,05	47,84
B Braun	40,82	41,05	47,84
HG Hellgrau	40,82	41,05	47,84
GA Graualuminium	40,82	41,05	47,84
KB Kupferbraun	40,82	41,05	47,84
MG Moosgrün	40,82	41,05	47,84
OR Oxidrot	40,82	41,05	47,84
W Weiß	40,82	41,05	47,84
WA Weißaluminium	40,82	41,05	47,84
ZG Zinkgrau	40,82	41,05	47,84
SF Sonderfarben	53,49	53,70	61,62
N Natur	35,96	36,78	43,99
einzeln	1 Stk.	1 Stk.	1 Stk.



Worahnik Aluminium Vierkant-Rinnenwinkel innen

Dimension Ausführung	25 tiefgezogen	33 tiefgezogen	40 geschweißt
Preis EH	Stk.	Stk.	Stk.
A Anthrazit	40,82	41,05	47,84
B Braun	40,82	41,05	47,84
HG Hellgrau	40,82	41,05	47,84
GA Graualuminium	40,82	41,05	47,84
KB Kupferbraun	40,82	41,05	47,84
MG Moosgrün	40,82	41,05	47,84
OR Oxidrot	40,82	41,05	47,84
W Weiß	40,82	41,05	47,84
WA Weißaluminium	40,82	41,05	47,84
ZG Zinkgrau	40,82	41,05	47,84
SF Sonderfarben	53,49	53,70	61,62
N Natur	35,96	36,78	43,99
einzeln	1 Stk.	1 Stk.	1 Stk.



Zubehörprodukte



Blindnieten
S. 312



ALUMINIUM POLYESTER / NATUR

Worahnik Aluminium Vierkant-Rinnenvorköpfe

Dimension	25	33	40
Preis EH	Stk.	Stk.	Stk.
A Anthrazit	4,75	4,94	5,69
B Braun	4,75	4,94	5,69
HG Hellgrau	4,75	4,94	5,69
GA Graualuminium	4,75	4,94	5,69
KB Kupferbraun	4,75	4,94	5,69
MG Moosgrün	4,75	4,94	5,69
OR Oxidrot	4,75	4,94	5,69
W Weiß	4,75	4,94	5,69
WA Weißaluminium	4,75	4,94	5,69
ZG Zinkgrau	4,75	4,94	5,69
SF Sonderfarben	6,44	6,82	7,55
N Natur	4,12	4,43	5,05
Karton	50 Stk.	50 Stk.	50 Stk.



ALUMINIUM
POLYESTER
NATUR



ALUMINIUM POLYESTER / NATUR

Worahnik Aluminium Vierkant-Einhängekessel mit rundem Abgang

Dimension	25/80	33/100	40/120
Preis EH	Stk.	Stk.	Stk.
A Anthrazit	38,08	39,70	43,83
B Braun	38,08	39,70	43,83
HG Hellgrau	38,08	39,70	43,83
GA Graualuminium	38,08	39,70	43,83
KB Kupferbraun	38,08	39,70	43,83
MG Moosgrün	38,08	39,70	43,83
OR Oxidrot	38,08	39,70	43,83
W Weiß	38,08	39,70	43,83
WA Weißaluminium	38,08	39,70	43,83
ZG Zinkgrau	38,08	39,70	43,83
SF Sonderfarben	46,95	48,83	53,49
N Natur	34,55	35,57	39,56
einzeln	1 Stk.	1 Stk.	1 Stk.



Worahnik Aluminium Vierkant-Einhängekessel mit Vierkant-Abgang

Dimension	25-80/80	33-100/100	40-120/120
Preis EH	Stk.	Stk.	Stk.
A Anthrazit	61,73	69,55	71,15
B Braun	61,73	69,55	71,15
HG Hellgrau	61,73	69,55	71,15
KB Kupferbraun	61,73	69,55	71,15
MG Moosgrün	61,73	69,55	71,15
OR Oxidrot	61,73	69,55	71,15
W Weiß	61,73	69,55	71,15
WA Weißaluminium	61,73	69,55	71,15
ZG Zinkgrau	61,73	69,55	71,15
SF Sonderfarben	72,68	96,21	115,05
N Natur	58,67	64,01	65,17
einzeln	1 Stk.	1 Stk.	1 Stk.



Zubehörprodukte



Blindnieten
S. 312



Ablaufprogramm
rund S. 86



ALUMINIUM POLYESTER / NATUR

Worahnik Aluminium Vierkant-Dachablaufrohre

Dimension Länge m	80/80 3	100/100 3	120/120 3
Preis EH	lfm	lfm	lfm
A Anthrazit	42,40	52,01	60,10
B Braun	42,40	52,01	60,10
HG Hellgrau	42,40	52,01	60,10
KB Kupferbraun	42,40	52,01	60,10
MG Moosgrün	42,40	52,01	60,10
OR Oxidrot	42,40	52,01	60,10
W Weiß	42,40	52,01	60,10
WA Weißaluminium	42,40	52,01	60,10
ZG Zinkgrau	42,40	52,01	60,10
SF Sonderfarben	66,86	79,36	93,97
N Natur	41,31	51,06	56,99
einzeln	1 Stk. 3 lfm	1 Stk. 3 lfm	1 Stk. 3 lfm



Verpackung: Schutzfolie außen, Kantenschutz, einzeln im Folienschlauch

Worahnik Aluminium Vierkant-Rohrschellen M10

Dimension	80/80	100/100	120/120
Preis EH	Stk.	Stk.	Stk.
A Anthrazit	10,88	11,76	12,52
B Braun	10,88	11,76	12,52
HG Hellgrau	10,88	11,76	12,52
KB Kupferbraun	10,88	11,76	12,52
MG Moosgrün	10,88	11,76	12,52
OR Oxidrot	10,88	11,76	12,52
W Weiß	10,88	11,76	12,52
WA Weißaluminium	10,88	11,76	12,52
ZG Zinkgrau	10,88	11,76	12,52
SF Sonderfarben	15,86	16,81	17,57
N Natur	9,54	10,42	11,16
Karton	10 Stk.	10 Stk.	10 Stk.



Zubehörprodukte



Blindnieten
S. 312



Rohrschellen-
stifte ab S. 88



ALUMINIUM POLYESTER / NATUR

Worahnik Aluminium Vierkant-Rohrknie 72°

Dimension	80/80	100/100	120/120
Preis EH	Stk.	Stk.	Stk.
A Anthrazit	68,95	74,52	88,81
B Braun	68,95	74,52	88,81
HG Hellgrau	68,95	74,52	88,81
KB Kupferbraun	68,95	74,52	88,81
MG Moosgrün	68,95	74,52	88,81
OR Oxidrot	68,95	74,52	88,81
W Weiß	68,95	74,52	88,81
WA Weißaluminium	68,95	74,52	88,81
ZG Zinkgrau	68,95	74,52	88,81
SF Sonderfarben	81,95	87,47	101,18
N Natur	64,61	73,63	87,84
Karton	6 Stk.	6 Stk.	4 Stk.



Worahnik Aluminium Vierkant-Sockelknie

Dimension	80/80	100/100	120/120
Preis EH	Stk.	Stk.	Stk.
A Anthrazit	96,98	104,36	121,95
B Braun	96,98	104,36	121,95
HG Hellgrau	96,98	104,36	121,95
KB Kupferbraun	96,98	104,36	121,95
MG Moosgrün	96,98	104,36	121,95
OR Oxidrot	96,98	104,36	121,95
W Weiß	96,98	104,36	121,95
WA Weißaluminium	96,98	104,36	121,95
ZG Zinkgrau	96,98	104,36	121,95
SF Sonderfarben	112,35	120,23	139,98
N Natur	92,15	99,08	115,82
Karton	5 Stk.	5 Stk.	3 Stk.



Zubehörprodukte



Blindnieten
S. 312



Regensinkkasten
S. 87



ALUMINIUM POLYESTER / NATUR

Worahnik Aluminium Vierkant-Regenwasserfänger

Dimension	80/80	100/100	120/120
Preis EH	Stk.	Stk.	Stk.
A Anthrazit	101,36	110,23	120,47
B Braun	101,36	110,23	120,47
HG Hellgrau	101,36	110,23	120,47
KB Kupferbraun	101,36	110,23	120,47
MG Moosgrün	101,36	110,23	120,47
OR Oxidrot	101,36	110,23	120,47
W Weiß	101,36	110,23	120,47
WA Weißaluminium	101,36	110,23	120,47
ZG Zinkgrau	101,36	110,23	120,47
SF Sonderfarben	117,71	127,14	138,11
N Natur	96,28	104,65	114,47
einzeln	1 Stk.	1 Stk.	1 Stk.



ALUMINIUM
POLYESTER
NATUR

Zubehörprodukte



Blindnieten
S. 312



ALUMINIUM POLYESTER / NATUR

Worahnik Aluminium Sailerklemmen Form A

Dimension	60x5
Preis EH	Paar
A Anthrazit	8,99
B Braun	8,99
HG Hellgrau	8,99
GA Graualuminium	8,99
KB Kupferbraun	8,99
MG Moosgrün	8,99
OR Oxidrot	8,99
W Weiß	8,99
WA Weißaluminium	8,99
ZG Zinkgrau	8,99
SF Sonderfarben	12,52
N Natur	6,98
Karton	20 Paar

Für einfachen Rohrdurchzug, inkl. 2 Stück Edelstahl-Torbandschrauben M10x25, geschraubt

Worahnik Aluminium Rohre für Schneeschutz

Dimension Länge m	28/2,0 6
Preis EH	Stange
A Anthrazit	50,34
B Braun	50,34
HG Hellgrau	50,34
GA Graualuminium	50,34
KB Kupferbraun	50,34
MG Moosgrün	50,34
OR Oxidrot	50,34
W Weiß	50,34
WA Weißaluminium	50,34
ZG Zinkgrau	50,34
SF Sonderfarben	56,69
N Natur	33,30
einzeln	1 Stg. = 6 lfm

Worahnik Aluminium Sailerklemmen Form D

Dimension	60x5 / 120x5
Preis EH	Garnitur
A Anthrazit	14,41
B Braun	14,41
HG Hellgrau	14,41
GA Graualuminium	14,41
KB Kupferbraun	14,41
MG Moosgrün	14,41
OR Oxidrot	14,41
W Weiß	14,41
WA Weißaluminium	14,41
ZG Zinkgrau	14,41
SF Sonderfarben	18,24
N Natur	11,63
Karton	10 Garnituren

Für doppelten Rohrdurchzug, inkl. 3 Stück Edelstahl-Torbandschrauben M10x25, geschraubt

Worahnik Aluminium Rohrverbin- dungsstücke für 28 mm-Rohre

Verwendung für Länge mm	28/2,0 100
Preis EH	Stk.
A Anthrazit	3,47
B Braun	3,47
HG Hellgrau	3,47
GA Graualuminium	3,47
KB Kupferbraun	3,47
MG Moosgrün	3,47
OR Oxidrot	3,47
W Weiß	3,47
WA Weißaluminium	3,47
ZG Zinkgrau	3,47
SF Sonderfarben	4,84
N Natur	3,15
Karton	35 Stk.



ALUMINIUM POLYESTER / NATUR

Worahnik Aluminium Eisfänger für 28 mm-Rohre

Dimension	80	135
Preis EH	Stk.	Stk.
A Anthrazit	3,13	-
B Braun	3,13	-
HG Hellgrau	3,13	-
GA Graualuminium	3,13	-
KB Kupferbraun	3,13	-
MG Moosgrün	3,13	-
OR Oxidrot	3,13	-
W Weiß	3,13	-
WA Weißaluminium	3,13	-
ZG Zinkgrau	3,13	-
SF Sonderfarben	4,38	-
N Natur	2,79	3,06
Karton	150 Stk.	80 Stk.

ALUMINIUM
POLYESTER
NATUR



ALUMINIUM POLYESTER / NATUR



Worahnik Aluminium Schneefanglaschen für Stehfalz

Dimension	1 Durchzug
Preis EH	Paar
A Anthrazit	8,97
B Braun	8,97
HG Hellgrau	8,97
GA Graualuminium	8,97
KB Kupferbraun	8,97
MG Moosgrün	8,97
OR Oxidrot	8,97
W Weiß	8,97
WA Weißaluminium	8,97
ZG Zinkgrau	8,97
SF Sonderfarben	11,97
N Natur	7,80
Karton	10 Paar

Zum Ankleben an den Stehfalz, für einfachen Rohrdurchzug bis Ø 33 mm, inkl. 2 Stück Edelstahl-Schrauben A2 M12x30 und -Muttern A4 M12t

Worahnik Hülsen für Aufstockelemente Kunststoff

Dimension	für Rohre 32 mm
Preis EH	Stk.
P PVC	1,62
Karton	50 Stk.

Worahnik Aluminium Aufstockelemente für Stehfalz

Dimension	2. Durchzug
Preis EH	Stk.
A Anthrazit	6,60
B Braun	6,60
HG Hellgrau	6,60
GA Graualuminium	6,60
KB Kupferbraun	6,60
MG Moosgrün	6,60
OR Oxidrot	6,60
W Weiß	6,60
WA Weißaluminium	6,60
ZG Zinkgrau	6,60
SF Sonderfarben	7,25
N Natur	6,12
Karton	20 Stk.

Für Doppelrohr-Schneefang bis Ø 33 mm, zur seitlichen Befestigung an Schneefanglaschen



ALUMINIUM POLYESTER / NATUR



Worahnik Aluminium Schneefangrohre

Dimension	32/2,0 3
Preis EH	Stange
A Anthrazit	54,56
B Braun	54,56
HG Hellgrau	54,56
GA Graualuminium	54,56
KB Kupferbraun	54,56
MG Moosgrün	54,56
OR Oxidrot	54,56
W Weiß	54,56
WA Weißaluminium	54,56
ZG Zinkgrau	54,56
SF Sonderfarben	60,92
N Natur	37,46
einzeln	1 Stg. 3 lfm

Für obige Schneefangsysteme. Alternativ können auch Worahnik Aluminium Rohre für Schneeschutz der Dimension 28/2,0 verwendet werden. Siehe Seite 106

Worahnik Rohrverbinder Kunststoff

Dimension	27x100
Preis EH	Stk.
KS Kunststoff	3,49
Karton	50 Stk.

Für Schneefangrohre 32-33/2,0, aus UV- und kältebeständigem PC-ABS Kunststoff, schwarz, verstärkte Ausführung mit mittlerer Wulst

Worahnik Endstopfen PVC

Dimension	32
Preis EH	Stk.
P PVC	1,33
Karton	100 Stk.

Für Schneefangrohre 32-33/2,0, aus PVC grau

Worahnik Aluminium Schneestopper für Stehfalz

Dimension	2-teilig
Preis EH	Garnitur
A Anthrazit	5,69
B Braun	5,69
HG Hellgrau	5,69
GA Graualuminium	5,69
KB Kupferbraun	5,69
MG Moosgrün	5,69
OR Oxidrot	5,69
W Weiß	5,69
WA Weißaluminium	5,69
ZG Zinkgrau	5,69
SF Sonderfarben	6,53
N Natur	5,25
Karton	50 Garnituren

2-teilig, zur Montage zwischen Dach und Schneefangrohr, mit Edelstahl-Schraube A2 M6x50 mm und -Mutter A2 M6





ALUMINIUM POLYESTER / NATUR



Worahnik Aluminium Schneefanghalter für Trapez- und Sandwichdächer

Dimension	1 Durchzug	
Preis EH	Stk.	
A Anthrazit	9,50	
B Braun	9,50	
HG Hellgrau	9,50	
GA Graualuminium	9,50	
KB Kupferbraun	9,50	
MG Moosgrün	9,50	
OR Oxidrot	9,50	
W Weiß	9,50	
WA Weißaluminium	9,50	
ZG Zinkgrau	9,50	
SF Sonderfarben	10,43	
N Natur	8,07	
Karton	50 Stk.	



Für einfachen Rohrdurchzug bis Ø 33 mm, zum Aufschrauben auf die Hochsicken der Dacheindeckung, Dichtband auf der Unterseite des Halters und Dichtscheibe an den selbstbohrenden Edelstahl-Schrauben EJOT SuperSaphir A2 5,5x25 mm

Worahnik Aluminium Rohrhalter für Trapez- und Sandwichdächer

Dimension	1 Durchzug	2 Durchzüge	3 Durchzüge
Preis EH	Stk.	Stk.	Stk.
A Anthrazit	13,97	24,84	30,59
B Braun	13,97	24,84	30,59
HG Hellgrau	13,97	24,84	30,59
GA Graualuminium	13,97	24,84	30,59
KB Kupferbraun	13,97	24,84	30,59
MG Moosgrün	13,97	24,84	30,59
OR Oxidrot	13,97	22,08	30,59
W Weiß	13,97	24,84	30,59
WA Weißaluminium	13,97	24,84	30,59
ZG Zinkgrau	13,97	22,08	30,59
SF Sonderfarben	16,98	28,42	36,55
N Natur	12,39	22,24	27,57
Karton	25 Stk.	25 Stk.	25 Stk.



Für Rohrdurchzug bis Ø 33 mm, zum Aufschrauben auf die Hochsicken der Dacheindeckung, speziell hergestellt für vorgegebenes Profil, bei Bestellung bitte den Winkel α des Trapezprofils angeben



ALUMINIUM POLYESTER / NATUR



Worahnik Aluminium Schneestopper für Trapez- und Sandwichdächer

Dimension mm	bis 85	bis 135	PVC-Kappen
Preis EH	Stk.	Stk.	Stk.
A Anthrazit	7,79	8,27	3,20
B Braun	7,79	8,27	-
HG Hellgrau	7,79	8,27	-
GA Graualuminium	7,79	8,27	-
KB Kupferbraun	7,79	8,27	-
MG Moosgrün	7,79	8,27	-
OR Oxidrot	7,79	8,27	-
W Weiß	7,79	8,27	-
WA Weißaluminium	7,79	8,27	-
ZG Zinkgrau	7,79	8,27	-
SF Sonderfarben	8,31	9,41	-
N Natur	7,25	7,59	-
Karton	25 Stk.	25 Stk.	100 Stk.



Mit Edelstahl-Blechschaube A2 C6,3x16 mm, PVC-Rechteck-Kappen schwarz, optional

Worahnik Aluminium Schneefangrohre

Dimension Länge m	32/2,0 3
Preis EH	Stange
A Anthrazit	54,56
B Braun	54,56
HG Hellgrau	54,56
GA Graualuminium	54,56
KB Kupferbraun	54,56
MG Moosgrün	54,56
OR Oxidrot	54,56
W Weiß	54,56
WA Weißaluminium	54,56
ZG Zinkgrau	54,56
SF Sonderfarben	60,92
N Natur	37,46
einzeln	1 Stg. 3 lfm



Für obige Schneefangsysteme

Zubehörprodukte

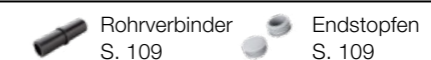

Rohrverbinder
S. 109

Endstopfen
S. 109



ALUMINIUM POLYESTER / NATUR



Worahnik Schneerechengitter StandardBoard Stahl mit Aluminiumzink-Überzug

Höhe cm	20
Länge m	3
Preis EH	Stk.
A Anthrazit	108,45
B Braun	108,45
HG Hellgrau	108,45
GA Graualuminium	108,45
KB Kupferbraun	108,45
MG Moosgrün	108,45
OR Oxidrot	108,45
W Weiß	108,45
WA Weißaluminium	108,45
ZG Zinkgrau	108,45
SF Sonderfarben	132,08
N Natur	87,58
einzeln	1 Stk.

Das StandardBoard für Ton- und Betonpfannendächer besteht aus hochwertigem Stahl mit Aluminiumzink-Überzug. Das System ist profiliert und besitzt eine optimale Langzeit-Korrosionsbeständigkeit. Das Profil ist 20 cm hoch, 2 cm tief und wird inkl. Steckverbinder geliefert. Die Materialstärke des Systems beträgt 0,6 mm.

Worahnik Schneefanghalter SnapHolder zum Einhängen Stahl mit Aluminiumzink-Überzug

für Höhe cm	20
Preis EH	Stk.
A Anthrazit	48,68
B Braun	48,68
HG Hellgrau	48,68
GA Graualuminium	48,68
KB Kupferbraun	48,68
MG Moosgrün	48,68
OR Oxidrot	48,68
W Weiß	48,68
WA Weißaluminium	48,68
ZG Zinkgrau	48,68
SF Sonderfarben	67,43
N Natur	40,32
einzeln	1 Stk.

Der SnapHolder zum Einhängen gewährleistet die einfache und schnelle Montage für Ziegellängen von 410 – 470 mm. Keine zusätzliche Montagelatte, der SnapHolder wird mit der Klemmlasche einfach in die Dachlattung eingehängt. Gefertigt aus hochwertigem Aluminium, Verbindungselemente aus Edelstahl. Halterungen sind durch optimale Verwindungssteifigkeit für hohe Belastungen ausgelegt und extrem witterungsbeständig.



ALUMINIUM POLYESTER / NATUR



Worahnik Aluminium Solarhalter für Stehfalzdächer

Winkellänge mm	110	110	110	150¹
Höhe stehender Schenkel mm	40	60	100	60
Breite liegender Schenkel mm	40	40	40	40
Winkelstärke mm	4	4	4	3
Preis EH	Stk.	Stk.	Stk.	Stk.
N Natur	15,19	15,60	17,21	20,13
einzeln	1 Stk.	1 Stk.	1 Stk.	1 Stk.



Der Winkelteil wird mit den mitgelieferten Schrauben M12 x 30 und Muttern M12 an der Klemme montiert. Die Schrauben sind mit einem Anzug von mind. 50 Nm anzuziehen. Das Langloch 11x25 mm auf der Oberseite dient zur Befestigung von Montageschienen etc.
¹ Stehender Schenkel mit Langloch zum Ausgleich von Dachunebenheiten.

ALUMINIUM
POLYESTER
NATUR



ALUMINIUM POLYESTER / NATUR

Worahnik Aluminium Dachausstiegfenster Ziegel/Schiefer inkl. Thermoclear- oder Drahtglas-Verglasung

Dimension Falzhöhe cm	50x60 3
Preis EH	Stk.
A Anthrazit	233,91
Karton	1 Stk.

Worahnik Thermoclear-Doppelstegplatten 4,5 mm

Dimension	50x60
Preis EH	Stk.
TC Thermoclear	22,00
einzeln	1 Stk.

Nicht trittsicher

Worahnik Drahtglas-Scheiben 7,0 mm

Dimension	50x60
Preis EH	Stk.
DG Drahtglas	45,50
einzeln	1 Stk.

Nicht trittsicher



ALUMINIUM POLYESTER / NATUR



ALUMINIUM
POLYESTER
NATUR



**VER
ZINKT
BESCH
ICHTET**



VERZINKT
BESCHICHTET

W VERZINKT BESCHICHTET

Standardfarben Verzinkt beschichtet Struktur	118
Dachentwässerung Produktübersicht	120
Bandbleche	122
Hängerinnen	126
Saumrinnen	136
Dachablaufrohre	138
Vierkantprogramm	150
Schneeschutz	158
Solarhalter	169
Dachausstiegfenster	169
Dachsicherheit	170



VERZINKT BESCHICHTET



**VER
ZINKT
BESCH
ICHTET**

Bandbleche

Verzinkt beschichtet Struktur

in 10 Standardfarben

- A Anthrazit
- GA Graualuminium
- GW Grauweiß
- KB Kupferbraun
- MG Moosgrün
- OR Oxidrot
- RG Resedagrün
- SG Staubgrau
- TM Testa di Moro
- WA Weißaluminium



VERZINKT BESCHICHTET

Verzinkt beschichtet Struktur

in 10 Standardfarben

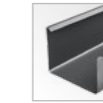

Farben	~ RAL	Bandbleche Struktur	Dachentwässerung halbrund	Saumrinnen-Programm	Dachentwässerung vierkant	Schneeschutz-Systeme
A Anthrazit	7016	✓	✓	✓	✓	✓
GA Graualuminium	9007	✓	✓	✓	✓	✓
GW Grauweiß	9002	✓	✓	✓	✓	✓
KB Kupferbraun	8004	✓	✓	✓	✓	✓
MG Moosgrün	6005	✓	✓	✓	✓	✓
OR Oxidrot	3009	✓	✓	✓	✓	✓
RG Resedagrün	6011	✓	✓	✓	✓	✓
SG Staubgrau	7037	✓	✓	✓	✓	✓
TM Testa di Moro	8028	✓	✓	✓	✓	✓
WA Weißaluminium	9006	✓	✓	✓	✓	✓

VERZINKT
BESCHICHTET

Polyurethan-Polyamid Beschichtung Struktur

Vorderseite: Polyurethan-Polyamid Beschichtung (PUR-PA) 25 µm
Rückseite: Polyurethan-Polyamid Beschichtung (PUR-PA) 25 µm

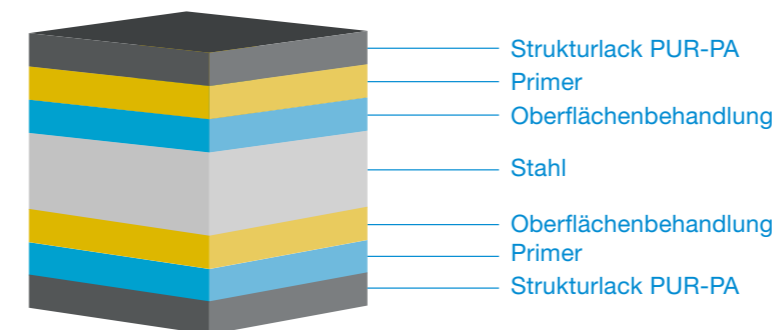



VERZINKT BESCHICHTET



Dachentwässerung verzinkt beschichtet

Produktübersicht

Um Ihnen ein umfangreiches Produktprogramm in höchster Qualität anbieten zu können, braucht es starke Partner. Zur Fertigung und Weiterentwicklung unserer innovativen und langlebigen Produkte, wie unserem Dachentwässerungssystem in verzinkt beschichtet, haben wir in der Firma KJG einen kompetenten Partner gefunden, dem wir seit fast 30 Jahren vertrauen.

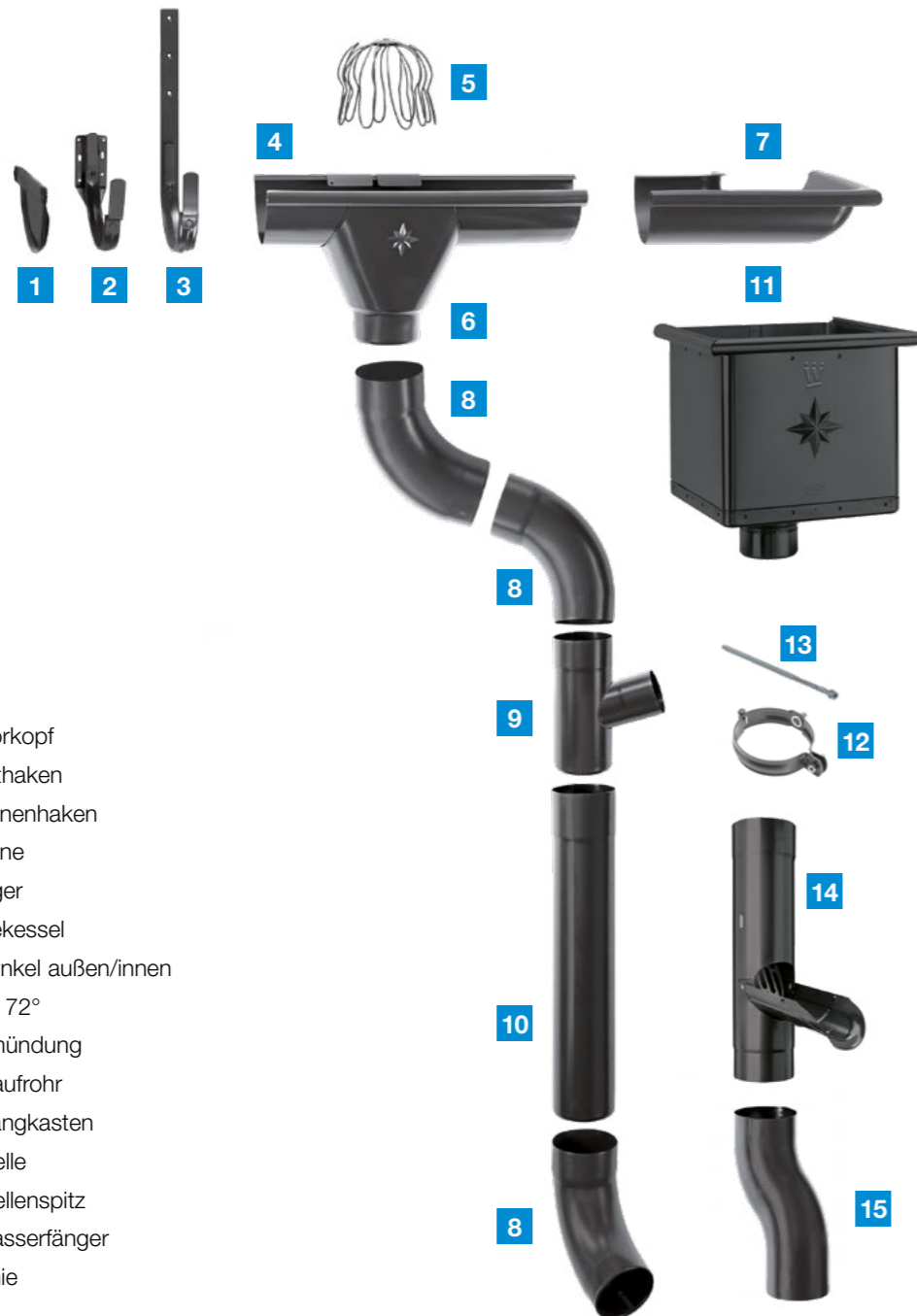

- 1 Rinnenvorkopf
- 2 Stirnbretthaken
- 3 Hängerinnenhaken
- 4 Hängerinne
- 5 Laubfänger
- 6 Einhängkessel
- 7 Rinnenwinkel außen/innen
- 8 Rohrknie 72°
- 9 Rohreinmündung
- 10 Dachablaufrohr
- 11 Wasserfangkasten
- 12 Rohrschelle
- 13 Rohrschellenspitz
- 14 Regenwasserfänger
- 15 Sockelknie



VERZINKT BESCHICHTET



Dachentwässerung verzinkt beschichtet

halbrund und vierkant

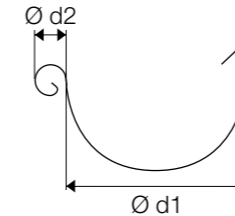

Hängerinnen nach EN 612
Abmessungen

Dimensionen	25	28	33	40
Ø d1 mm	105	127	153	192
Ø d2 mm	18	18	20	22

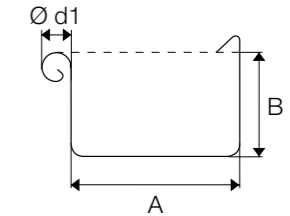

Vierkant-Hängerinnen nach EN 612
Abmessungen

Dimensionen	25	33	40	50
A mm	85	120	150	200
B mm	55	75	90	110
Ø ≠d1 mm	18	20	22	22

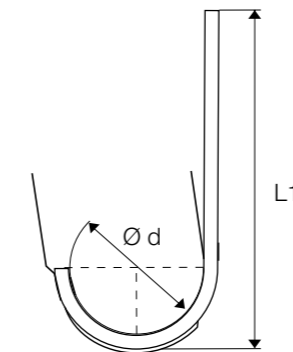

Hängerinnenhaken nach EN 612
Abmessungen

Dimensionen	25	28	33	40
Ø d mm	105	127	153	192
L1 mm	260	295	345	400

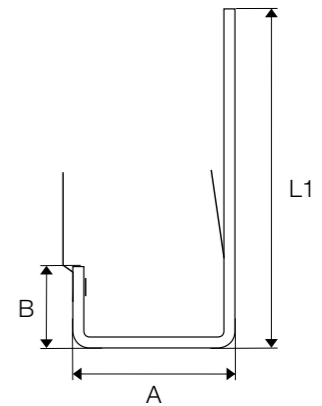

Vierkant-Hängerinnenhaken nach EN 612
Abmessungen

Dimensionen	25	33	40	50
A mm	87	123	153	202
B mm	38	55	68	88
L1 mm	302	370	384	365

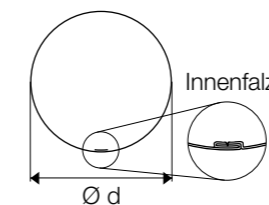

Dachablaufrohre nach EN 612
Abmessungen

Dimensionen	60	80	100	120	150
Ø d mm					

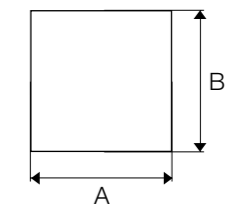

Vierkant-Dachablaufrohre nach EN 612
Abmessungen

Dimensionen	80/80	100/100	120/120	150/150
A/B □ mm				



VERZINKT BESCHICHTET

Worahnik Bandbleche verzinkt beschichtet Struktur Breiten 200 bis 500

Beschichtung	beidseitig	beidseitig	beidseitig	beidseitig	beidseitig
Breite mm	200	250	333	400	500
Stärke mm	0,55	0,55	0,55	0,55	0,55
Preis EH	kg	kg	kg	kg	kg
A Anthrazit	Tagespreise	Tagespreise	Tagespreise	-	Tagespreise
GA Graualuminium	Tagespreise	Tagespreise	Tagespreise	-	Tagespreise
GW Grauweiß	Tagespreise	Tagespreise	Tagespreise	Tagespreise	Tagespreise
KB Kupferbraun	Tagespreise	Tagespreise	Tagespreise	-	Tagespreise
MG Moosgrün	Tagespreise	Tagespreise	Tagespreise	-	Tagespreise
OR Oxidrot	Tagespreise	Tagespreise	Tagespreise	-	Tagespreise
RG Resedagrün	Tagespreise	Tagespreise	Tagespreise	-	Tagespreise
SG Staubgrau	Tagespreise	Tagespreise	Tagespreise	-	Tagespreise
TM Testa di Moro	Tagespreise	Tagespreise	Tagespreise	Tagespreise	Tagespreise
TM Testa di Moro KB Kupferbraun	Tagespreise	Tagespreise	Tagespreise	-	Tagespreise
WA Weißaluminium	Tagespreise	Tagespreise	Tagespreise	-	Tagespreise
Länge ca. lfm	30	30	30	30	30
Gewicht ca. kg	26	33	43	52	65
Rollen-Innen-Ø	330	330	330	330	330
Rolle	500 kg und 1.000 kg-Rollen werden mit Kartonkern geliefert. Diese werden weder mitverwogen noch gesondert verrechnet. Verpackung: Kartonumwicklung und Stahlband-/Kunststoffumreifung				



VERZINKT BESCHICHTET

Worahnik Bandbleche verzinkt beschichtet Struktur Breiten 670 bis 1000

Beschichtung	beidseitig	beidseitig	beidseitig
Breite mm	670	800	1000
Stärke mm	0,55	0,55	0,55
Preis EH	kg	kg	kg
A Anthrazit	Tagespreise	-	Tagespreise
GA Graualuminium	-	-	Tagespreise
GW Grauweiß	Tagespreise	Tagespreise	Tagespreise
KB Kupferbraun	-	-	Tagespreise
MG Moosgrün	Tagespreise	-	Tagespreise
OR Oxidrot	-	-	Tagespreise
RG Resedagrün	-	-	Tagespreise
SG Staubgrau	-	-	Tagespreise
TM Testa di Moro	-	Tagespreise	Tagespreise
TM Testa di Moro KB Kupferbraun	-	-	Tagespreise
WA Weißaluminium	Tagespreise	-	Tagespreise
Länge ca. lfm	30	60	172
Gewicht ca. kg	87	174	500
Rollen-Innen-Ø	330	295	500
			345
			1.000
		30	
		104	
		330	
		30	
		130	
		500	
		500	
		1.000	
		500	
Rolle	500 kg und 1.000 kg-Rollen werden mit Kartonkern geliefert. Diese werden weder mitverwogen noch gesondert verrechnet. Verpackung: Kartonumwicklung und Stahlband-/Kunststoffumreifung		



VERZINKT BESCHICHTET

Band EN 10346-DX51D-Z275-M-C nach EN 10346
Beschichtung: Polyurethan-Polyamid (PUR-PA)-Strukturlack, 2-Schicht, beidseitig 25 µm

Bei manuellen Falzungen empfehlen wir die Verwendung von Winkelfalzschießern mit Kunststoffein-sätzen (Seite 258, 276), um eine schonende Bearbeitung der beschichteten Oberfläche sicherzustellen. Gewichtstabelle siehe Seite 398

Auch in allen RAL-Farben in jeder gewünschten Breite und Stärke erhältlich.
Wir informieren Sie gerne über Mindestmengen und Lieferzeiten.

Band EN 10346-DX51D-Z275-M-C nach EN 10346
Beschichtung: Polyurethan-Polyamid (PUR-PA)-Strukturlack, 2-Schicht, beidseitig 25 µm
Breiten 1000 mm auf Wunsch mit Schutzfolie lieferbar

Bei manuellen Falzungen empfehlen wir die Verwendung von Winkelfalzschießern mit Kunststoffein-sätzen (Seite 258, 276), um eine schonende Bearbeitung der beschichteten Oberfläche sicherzustellen. Gewichtstabelle siehe Seite 398

Auch in allen RAL-Farben in jeder gewünschten Breite und Stärke erhältlich.
Wir informieren Sie gerne über Mindestmengen und Lieferzeiten.

- Premium-Qualität
- Strukturlack Polyurethan-Polyamid (PUR-PA)
- Breiten 200 mm – 1340 mm

Zubehörprodukte Hafte S. 310 Runotex, Blue Water S. 311 Ilmod-Dichtungsbänder S. 311

- Premium-Qualität
- Strukturlack Polyurethan-Polyamid (PUR-PA)
- Breiten 200 mm – 1340 mm

Zubehörprodukte Hafte S. 310 Runotex, Blue Water S. 311 Ilmod-Dichtungsbänder S. 311



VERZINKT BESCHICHTET

Worahnik Bandbleche verzinkt beschichtet glatt

Beschichtung	einseitig	beidseitig		beidseitig		beidseitig						
Folie	mit oder ohne	mit		mit oder ohne		mit oder ohne						
Breite mm	1000	1000		1250		1250						
Stärke mm	0,55	0,55		0,55		0,55						
Preis EH	kg	kg		kg		kg						
A Anthrazit	Tagespreise		Tagespreise		Tagespreise		Tagespreise					
GA Graualuminium	-	-		Tagespreise		-						
GW Grauweiß	-	-		Tagespreise		-						
KB Kupferbraun	-	-		Tagespreise		-						
MG Moosgrün	-	-		Tagespreise		-						
OR Oxidrot	-	-		Tagespreise		-						
RG Resedagrün	-	-		Tagespreise		-						
SG Staubgrau	-	-		Tagespreise		-						
TM Testa di Moro	-	Tagespreise		Tagespreise		Tagespreise						
TS Tiefschwarz	-	-		Tagespreise		-						
WA Weißaluminium	-	-		Tagespreise		Tagespreise						
Länge ca. lfm	30	115	231	29	115	231	23	92	185	30	92	185
Gewicht ca. kg	130	500	1.000	125	500	1.000	125	500	1.000	163	500	1.000
Rollen-Innen-Ø	330	500	500	330	500	500	330	500	500	330	500	500
Rolle	500 kg und 1.000 kg-Rollen werden mit Kartorkern geliefert. Diese werden weder mitverwogen noch gesondert verrechnet. Verpackung: Kartonumwicklung und Stahlband-/Kunststoffumreifung											

Band EN 10346-DX51D-Z275 oder Band EN 10346-DX51D-ZM140-MB

Einseitig beschichtet: Vorderseite Polyester glatt 2-Schicht 25 µm, Rückseite Polyester Schutzlack 7 µm

Beidseitig beschichtet: beide Seiten Polyester glatt 2-Schicht 25 µm

Auf Wunsch mit Schutzfolie lieferbar

Bei manuellen Falzungen empfehlen wir die Verwendung von Winkelfalzschießern mit Kunststoffeinsätzen (Seite 258, 276), um eine schonende Bearbeitung der beschichteten Oberfläche sicherzustellen. Gewichtstabelle siehe Seite 398.

Auch in allen RAL-Farben in jeder gewünschten Breite und Stärke erhältlich.

Wir informieren Sie gerne über Mindestmengen und Lieferzeiten.



VERZINKT BESCHICHTET

Worahnik Lüftungsbänder

Loch-Ø mm	3	5
Breite mm	1000	1000
Länge m	20	20
Rolleninnen-Ø mm	270	270
Preis EH	m ²	m ²
A A	-	37,40
GW GW	-	37,40
TM TM	43,70	37,40
TM KB	-	37,40
WA WA	-	37,40
Rolle	1 Rolle 20 m ²	1 Rolle 20 m ²



VERZINKT BESCHICHTET

- Standard-Qualität**
- glatter Polyesterlack (PES)**
- Breite 1000, 1250 mm**

Zubehörprodukte

- Hafte S. 310
- Runotex, Blue Water S. 311
- Ilmod-Dichtungsbänder S. 311

Farblegende

A Anthrazit RAL 7016	GA Grau- aluminium RAL 9007	GW Grauweiß RAL 9002	KB Kupfer- braun RAL 8004	MG Moosgrün RAL 6005	OR Oxidrot RAL 3009
RG Reseda- grün RAL 6011	SG Staubgrau RAL 7037	TM Testa di Moro RAL 8028	TS Tief- schwarz RAL 9005	WA Weiß- aluminium RAL 9006	



VERZINKT BESCHICHTET

Worahnik Hängerinnen

Dimension Länge m	25 4	25 6	28 4	28 6	33 4	33 6	40 4	40 6	50 4	50 6
Preis EH	lfm	lfm	lfm	lfm	lfm	lfm	lfm	lfm	lfm	lfm
A Anthrazit	10,50	10,50	11,30	11,30	12,00	12,00	16,30	16,30	26,20	26,20
GA Graualuminium	10,50	10,50	11,30	11,30	12,00	12,00	16,30	16,30	26,20	26,20
GW Grauweiß	10,50	10,50	11,30	11,30	12,00	12,00	16,30	16,30	26,20	26,20
KB Kupferbraun	10,50	10,50	11,30	11,30	12,00	12,00	16,30	16,30	26,20	26,20
MG Moosgrün	10,50	10,50	11,30	11,30	12,00	12,00	16,30	16,30	26,20	26,20
OR Oxidrot	10,50	10,50	11,30	11,30	12,00	12,00	16,30	16,30	26,20	26,20
RG Resedagrün	10,50	10,50	11,30	11,30	12,00	12,00	16,30	16,30	26,20	26,20
SG Staubgrau	10,50	10,50	11,30	11,30	12,00	12,00	16,30	16,30	26,20	26,20
TM Testa di Moro	10,50	10,50	11,30	11,30	12,00	12,00	16,30	16,30	26,20	26,20
WA Weißaluminium	10,50	10,50	11,30	11,30	12,00	12,00	16,30	16,30	26,20	26,20
SF Sonderfarben	27,30	27,30	27,80	27,80	30,80	30,80	36,00	36,00	52,30	52,30
Bund	5 Stk. 20 lfm	5 Stk. 30 lfm	5 Stk. 20 lfm	5 Stk. 30 lfm	5 Stk. 20 lfm	5 Stk. 30 lfm	5 Stk. 20 lfm	5 Stk. 30 lfm	5 Stk. 20 lfm	5 Stk. 30 lfm

Verpackung: Schutzfolie außen, Kantenschutz, Bunde im Folienschlauch

Worahnik Rinnen-Dehnungselemente einseitig vulkanisiert, blechüberdeckt

Dimension Breite cm	25 26	28 26	33 26	40 26
Preis EH	Stk.	Stk.	Stk.	Stk.
A Anthrazit	33,10	35,70	36,80	45,10
GA Graualuminium	33,10	35,70	36,80	45,10
GW Grauweiß	33,10	35,70	36,80	45,10
KB Kupferbraun	33,10	35,70	36,80	45,10
MG Moosgrün	33,10	35,70	36,80	45,10
OR Oxidrot	33,10	35,70	36,80	45,10
RG Resedagrün	33,10	35,70	36,80	45,10
SG Staubgrau	33,10	35,70	36,80	45,10
TM Testa di Moro	33,10	35,70	36,80	45,10
WA Weißaluminium	33,10	35,70	36,80	45,10
einzeln	1 Stk.	1 Stk.	1 Stk.	1 Stk.

Zubehörprodukte

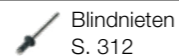

Blindnieten
S. 312



VERZINKT BESCHICHTET

Worahnik Rinnenverbinder

Dimension	25	28	33
Preis EH	Stk.	Stk.	Stk.
A Anthrazit	8,50	9,00	9,90
GA Graualuminium	8,50	9,00	9,90
GW Grauweiß	8,50	9,00	9,90
KB Kupferbraun	8,50	9,00	9,90
MG Moosgrün	8,50	9,00	9,90
OR Oxidrot	8,50	9,00	9,90
RG Resedagrün	8,50	9,00	9,90
SG Staubgrau	8,50	9,00	9,90
TM Testa di Moro	8,50	9,00	9,90
WA Weißaluminium	8,50	9,00	9,90
SF Sonderfarben	9,40	10,00	10,80
Karton	5 Stk.	5 Stk.	5 Stk.

VERZINKT
BESCHICHTET

Zubehörprodukte

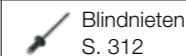

Blindnieten
S. 312



VERZINKT BESCHICHTET

Worahnik Hängerinnenhaken

Dimension 25 bis 33

Dimension Material	25+5 20/6	28+5 20/6	33 20/6	33+5 20/6	33+10 20/6
Preis EH	Stk.	Stk.	Stk.	Stk.	Stk.
A Anthrazit	6,10	6,20	6,40	6,50	8,10
GA Graualuminium	6,10	6,20	6,40	6,50	8,10
GW Grauweiß	6,10	6,20	6,40	6,50	8,10
KB Kupferbraun	6,10	6,20	6,40	6,50	8,10
MG Moosgrün	6,10	6,20	6,40	6,50	8,10
OR Oxidrot	6,10	6,20	6,40	6,50	8,10
RG Resedagrün	6,10	6,20	6,40	6,50	8,10
SG Staubgrau	6,10	6,20	6,40	6,50	8,10
TM Testa di Moro	6,10	6,20	6,40	6,50	8,10
WA Weißaluminium	6,10	6,20	6,40	6,50	8,10
SF Sonderfarben	9,10	9,20	9,20	9,50	11,30
Karton	25 Stk.	25 Stk.	25 Stk.	25 Stk.	25 Stk.

Worahnik Hängerinnenhaken

Dimension 33 bis 50

Dimension Material	33+5 25/6	40+5 25/6	40 25/8	50+5 25/8
Preis EH	Stk.	Stk.	Stk.	Stk.
A Anthrazit	7,50	9,40	12,60	26,20
GA Graualuminium	7,50	9,40	12,60	-
GW Grauweiß	7,50	9,40	12,60	26,20
KB Kupferbraun	7,50	9,40	12,60	-
MG Moosgrün	7,50	9,40	12,60	-
OR Oxidrot	7,50	9,40	12,60	-
RG Resedagrün	7,50	9,40	12,60	-
SG Staubgrau	7,50	9,40	12,60	-
TM Testa di Moro	7,50	9,40	12,60	-
WA Weißaluminium	7,50	9,40	12,60	26,20
SF Sonderfarben	10,40	12,40	15,70	26,20
Karton	25 Stk.	25 Stk.	25 Stk.	25 Stk.

Zubehörprodukte

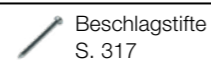

VERZINKT BESCHICHTET

Worahnik Stirnbretthaken

Dimension Material	25 25/5	28 25/5	33 25/5	40 30/5
Preis EH	Stk.	Stk.	Stk.	Stk.
A Anthrazit	6,00	6,60	7,20	9,50
GA Graualuminium	6,00	6,60	7,20	9,50
GW Grauweiß	6,00	6,60	7,20	9,50
KB Kupferbraun	6,00	6,60	7,20	9,50
MG Moosgrün	6,00	6,60	7,20	9,50
OR Oxidrot	6,00	6,60	7,20	9,50
RG Resedagrün	6,00	6,60	7,20	9,50
SG Staubgrau	6,00	6,60	7,20	9,50
TM Testa di Moro	6,00	6,60	7,20	9,50
WA Weißaluminium	6,00	6,60	7,20	9,50
SF Sonderfarben	10,40	10,70	10,90	13,40
Karton	25 Stk.	25 Stk.	25 Stk.	20 Stk.



Zubehörprodukte

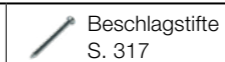



VERZINKT BESCHICHTET

Worahnik Rinnenwinkel außen

Dimension	25	28	33	40
Preis EH	Stk.	Stk.	Stk.	Stk.
A Anthrazit	29,70	29,80	27,40	55,20
GA Graualuminium	29,70	29,80	27,40	55,20
GW Grauweiß	29,70	29,80	27,40	55,20
KB Kupferbraun	29,70	29,80	27,40	55,20
MG Moosgrün	29,70	29,80	27,40	55,20
OR Oxidrot	29,70	29,80	27,40	55,20
RG Resedagrün	29,70	29,80	27,40	55,20
SG Staubgrau	29,70	29,80	27,40	55,20
TM Testa di Moro	29,70	29,80	27,40	55,20
WA Weißaluminium	29,70	29,80	27,40	55,20
SF Sonderfarben	37,90	38,40	39,10	67,20
Karton	5 Stk.	5 Stk.	5 Stk.	5 Stk.



Worahnik Rinnenwinkel innen

Dimension	25	28	33	40
Preis EH	Stk.	Stk.	Stk.	Stk.
A Anthrazit	29,70	29,80	27,40	55,20
GA Graualuminium	29,70	29,80	27,40	55,20
GW Grauweiß	29,70	29,80	27,40	55,20
KB Kupferbraun	29,70	29,80	27,40	55,20
MG Moosgrün	29,70	29,80	27,40	55,20
OR Oxidrot	29,70	29,80	27,40	55,20
RG Resedagrün	29,70	29,80	27,40	55,20
SG Staubgrau	29,70	29,80	27,40	55,20
TM Testa di Moro	29,70	29,80	27,40	55,20
WA Weißaluminium	29,70	29,80	27,40	55,20
SF Sonderfarben	37,90	38,40	39,10	67,20
Karton	5 Stk.	5 Stk.	5 Stk.	5 Stk.



Zubehörprodukte

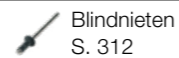

Blindnieten
S. 312



VERZINKT BESCHICHTET

Worahnik Rinnenvorköpfe

Dimension	25	28	33	40	50
Preis EH	Stk.	Stk.	Stk.	Stk.	Stk.
A Anthrazit	2,60	2,60	2,70	3,70	16,30
GA Graualuminium	2,60	2,60	2,70	3,70	-
GW Grauweiß	2,60	2,60	2,70	3,70	16,30
KB Kupferbraun	2,60	2,60	2,70	3,70	-
MG Moosgrün	2,60	2,60	2,70	3,70	-
OR Oxidrot	2,60	2,60	2,70	3,70	-
RG Resedagrün	2,60	2,60	2,70	3,70	-
SG Staubgrau	2,60	2,60	2,70	3,70	-
TM Testa di Moro	2,60	2,60	2,70	3,70	-
WA Weißaluminium	2,60	2,60	2,70	3,70	16,30
SF Sonderfarben	4,40	4,80	5,50	7,60	17,00
Karton	50 Stk.	60 Stk.	50 Stk.	25 Stk.	1 Stk.



Größe 50 aus Zink in Ausführung links und rechts, siehe Seite 188

VERZINKT
BESCHICHTET



VERZINKT BESCHICHTET

Worahnik Einhängekessel

Dimension	25/80	28/80	28/100	33/100	33/120	40/120	40/150	50/150
Preis EH	Stk.	Stk.	Stk.	Stk.	Stk.	Stk.	Stk.	Stk.
A Anthrazit	17,10	19,20	21,70	18,80	22,90	28,60	45,70	102,60
GA Graualuminium	17,10	19,20	21,70	18,80	22,90	28,60	45,70	-
GW Grauweiß	17,10	19,20	21,70	18,80	22,90	28,60	45,70	102,60
KB Kupferbraun	17,10	19,20	21,70	18,80	22,90	28,60	45,70	-
MG Moosgrün	17,10	19,20	21,70	18,80	22,90	28,60	45,70	-
OR Oxidrot	17,10	19,20	21,70	18,80	22,90	28,60	45,70	-
RG Resedagrün	17,10	19,20	21,70	18,80	22,90	28,60	45,70	-
SG Staubgrau	17,10	19,20	21,70	18,80	22,90	28,60	45,70	-
TM Testa di Moro	17,10	19,20	21,70	18,80	22,90	28,60	45,70	-
WA Weißaluminium	17,10	19,20	21,70	18,80	22,90	28,60	45,70	102,60
SF Sonderfarben	25,00	26,50	28,50	25,90	30,60	35,80	47,10	126,10
Karton	20 Stk.	20 Stk.	20 Stk.	20 Stk.	15 Stk.	15 Stk.	15 Stk.	5 Stk.



Worahnik Schrägstutzen für Hängerinnen

Dimension	25-28/80	28-33/100	33-40/120
Preis EH	Stk.	Stk.	Stk.
A Anthrazit	45,40	47,80	72,50
GA Graualuminium	45,40	47,80	72,50
GW Grauweiß	45,40	47,80	72,50
KB Kupferbraun	45,40	47,80	72,50
MG Moosgrün	45,40	47,80	72,50
OR Oxidrot	45,40	47,80	72,50
RG Resedagrün	45,40	47,80	72,50
SG Staubgrau	45,40	47,80	72,50
TM Testa di Moro	45,40	47,80	72,50
WA Weißaluminium	45,40	47,80	72,50
SF Sonderfarben	53,30	55,20	81,00
einzeln	1 Stk.	1 Stk.	1 Stk.



Zubehörprodukte

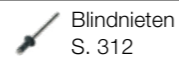

VERZINKT BESCHICHTET

Worahnik Laubfänger

Dimension	80	100	120
Preis EH	Stk.	Stk.	Stk.
ES Edelstahl	8,60	8,90	9,80
einzeln	1 Stk.	1 Stk.	1 Stk.





VERZINKT BESCHICHTET

Worahnik Wasserfangkästen Ablauf exzentrisch

Dimension	80	100	120	150
Preis EH	Stk.	Stk.	Stk.	Stk.
A Anthrazit	164,20	164,20	171,10	264,80
GA Graualuminium	164,20	164,20	171,10	-
GW Grauweiß	164,20	164,20	171,10	264,80
KB Kupferbraun	164,20	164,20	171,10	-
MG Moosgrün	164,20	164,20	171,10	-
OR Oxidrot	164,20	164,20	171,10	-
RG Resedagrün	164,20	164,20	171,10	-
SG Staubgrau	164,20	164,20	171,10	-
TM Testa di Moro	164,20	164,20	171,10	-
WA Weißaluminium	164,20	164,20	171,10	264,80
SF Sonderfarben	180,60	181,00	191,60	281,90
Karton	2 Stk.	2 Stk.	2 Stk.	1 Stk.



Worahnik Wasserfangkästen mit Überlauf Ablauf exzentrisch

Dimension	80	100	120
Preis EH	Stk.	Stk.	Stk.
A Anthrazit	205,80	205,80	215,50
GA Graualuminium	205,80	205,80	215,50
GW Grauweiß	205,80	205,80	215,50
KB Kupferbraun	205,80	205,80	215,50
MG Moosgrün	205,80	205,80	215,50
OR Oxidrot	205,80	205,80	215,50
RG Resedagrün	205,80	205,80	215,50
SG Staubgrau	205,80	205,80	215,50
TM Testa di Moro	205,80	205,80	215,50
WA Weißaluminium	205,80	205,80	215,50
SF Sonderfarben	216,60	216,60	230,40
Karton	2 Stk.	2 Stk.	2 Stk.



Zubehör-Produkte



Blindnieten S. 312



EPDM Dichtungsringe S. 331



VERZINKT BESCHICHTET

Worahnik Flachdachspeier inkl. EPDM-Dichtung

Dimension Zulauf Außen-Ø mm	80 75	100 110	120 125
Preis EH	Stk.	Stk.	Stk.
A Anthrazit	216,20	223,00	246,50
GA Graualuminium	216,20	223,00	246,50
GW Grauweiß	216,20	223,00	246,50
KB Kupferbraun	216,20	223,00	246,50
MG Moosgrün	216,20	223,00	246,50
OR Oxidrot	216,20	223,00	246,50
RG Resedagrün	216,20	223,00	246,50
SG Staubgrau	216,20	223,00	246,50
TM Testa di Moro	216,20	223,00	246,50
WA Weißaluminium	216,20	223,00	246,50
SF Sonderfarben	283,00	291,40	315,20
einzeln	1 Stk.	1 Stk.	1 Stk.



VERZINKT BESCHICHTET

Zubehör-Produkte



Blindnieten S. 312



VERZINKT BESCHICHTET

Worahnik Saumrinnen Außenwulst und Umbug

Dimension Länge m	65 4	65 6
Preis EH	lfm	lfm
A Anthrazit	30,90	30,90
GA Graualuminium	30,90	-
GW Grauweiß	30,90	-
KB Kupferbraun	30,90	30,90
MG Moosgrün	30,90	-
OR Oxidrot	30,90	30,90
RG Resedagrün	30,90	-
SG Staubgrau	30,90	-
TM Testa di Moro	30,90	30,90
WA Weißaluminium	30,90	30,90
SF Sonderfarben	77,20	77,20
Einzelpackung	1 Stk. 4 lfm	1 Stk. 6 lfm

Verpackung: Schutzfolie außen, Kantenschutz, einzeln im Folienschlauch

Worahnik Saumrinnen-Dehnungselemente einseitig vulkanisiert, blechüberdeckt

Dimension Breite cm	67 26
Preis EH	Stk.
A Anthrazit	80,60
GA Graualuminium	80,60
GW Grauweiß	80,60
KB Kupferbraun	80,60
MG Moosgrün	80,60
OR Oxidrot	80,60
RG Resedagrün	80,60
SG Staubgrau	80,60
TM Testa di Moro	80,60
WA Weißaluminium	80,60
einzeln	1 Stk.

Zubehörprodukte Blindnieten S. 312



VERZINKT BESCHICHTET

Worahnik Saumrinnenhaken mit Schneestütze

Dimension Material	4 20/6
Preis EH	Stk.
A Anthrazit	16,30
GA Graualuminium	16,30
GW Grauweiß	16,30
KB Kupferbraun	16,30
MG Moosgrün	16,30
OR Oxidrot	16,30
RG Resedagrün	16,30
SG Staubgrau	16,30
TM Testa di Moro	16,30
WA Weißaluminium	16,30
SF Sonderfarben	21,10
Karton	25 Stk.



VERZINKT BESCHICHTET

Zubehörprodukte Beschlagstifte S. 317



VERZINKT BESCHICHTET

Worahnik Dachablaufrohre mit Innenfalz, Muffe und Bördel

Dimension Länge m	60 3	80 3	80 4	100 3	100 4	120 3	120 4	150 3	150 4
Preis EH	lfm	lfm	lfm	lfm	lfm	lfm	lfm	lfm	lfm
A Anthrazit	13,70	11,30	11,30	12,10	12,10	15,30	15,30	30,20	30,20
GA Graualuminium	13,70	11,30	-	12,10	12,10	15,30	-	30,20	30,20
GW Grauweiß	13,70	11,30	11,30	12,10	12,10	15,30	15,30	30,20	-
KB Kupferbraun	13,70 ¹	11,30	11,30	12,10	12,10	15,30	15,30	30,20	-
MG Moosgrün	13,70 ¹	11,30	11,30	12,10	12,10	15,30	15,30	30,20	-
OR Oxidrot	13,70	11,30	11,30	12,10	12,10	15,30	15,30	-	30,20
RG Resedagrün	13,70 ¹	11,30 ¹	-	12,10	12,10	15,30	15,30	30,20	-
SG Staubgrau	13,70	11,30	11,30	12,10	12,10	15,30	15,30	30,20	30,20
TM Testa di Moro	13,70	11,30	11,30	12,10	12,10	15,30	15,30	30,20	30,20
WA Weißaluminium	13,70	11,30	11,30	12,10	12,10	15,30	15,30	30,20	30,20
SF Sonderfarben	21,30	24,20	24,20	26,60	26,60	32,10	32,10	46,50	46,50
einzeln	1 Stk. 3 lfm	1 Stk. 3 lfm	1 Stk. 4 lfm	1 Stk. 3 lfm	1 Stk. 4 lfm	1 Stk. 3 lfm	1 Stk. 4 lfm	1 Stk. 3 lfm	1 Stk. 4 lfm

Verpackung: Schutzfolie außen, Kantenschutz, Dimension 150: Ausführung Außenfalz, ohne Muffe
¹ nur in Länge 2m lieferbar

Worahnik Dachablaufrohr-Verbinder

Dimension	80	100	120
Preis EH	Stk.	Stk.	Stk.
A Anthrazit	11,00	11,30	13,10
GA Graualuminium	11,00	11,30	13,10
GW Grauweiß	11,00	11,30	13,10
KB Kupferbraun	11,00	11,30	13,10
MG Moosgrün	11,00	11,30	13,10
OR Oxidrot	11,00	11,30	13,10
RG Resedagrün	11,00	11,30	13,10
SG Staubgrau	11,00	11,30	13,10
TM Testa di Moro	11,00	11,30	13,10
WA Weißaluminium	11,00	11,30	13,10
SF Sonderfarben	13,20	13,40	14,70
einzeln	1 Stk.	1 Stk.	1 Stk.

Worahnik Reduzierungen Grundmaterial Zink

80/60	100/80	120/100	150/100	150/120
Stk.	Stk.	Stk.	Stk.	Stk.
40,70	41,90	49,40	84,40	89,40
40,70	41,90	49,40	84,40	89,40
40,70	41,90	49,40	84,40	89,40
40,70	41,90	49,40	84,40	89,40
40,70	41,90	49,40	84,40	89,40
40,70	41,90	49,40	84,40	89,40
40,70	41,90	49,40	84,40	89,40
40,70	41,90	49,40	84,40	89,40
40,70	41,90	49,40	84,40	89,40
42,50	43,50	51,50	87,50	93,50
1 Stk.	1 Stk.	1 Stk.	1 Stk.	1 Stk.

Zubehörprodukte Blindnieten S. 312



VERZINKT BESCHICHTET

Worahnik Ablaufketten Stahl verzinkt, polyesterbeschichtet

Dimension mm Länge m	40x23x5 5
Preis EH	lfm
A Anthrazit	23,20
GA Graualuminium	23,20
GW Grauweiß	23,20
KB Kupferbraun	23,20
MG Moosgrün	23,20
OR Oxidrot	23,20
RG Resedagrün	23,20
SG Staubgrau	23,20
TM Testa di Moro	23,20
WA Weißaluminium	23,20
SF Sonderfarben	27,60
einzeln	1 Stk. 5 lfm

Worahnik Ablauf-Provisorium Folienschlauch transparent

Dimension mm Länge Rolle lfm	190x0,05 100
Preis EH	lfm
KS Kunststoff	71,00
einzeln	1 Rll. 100 lfm

Verwendbar für Dachablaufrohre bis Dimension 120

Worahnik Regensinkkasten

Einlauf Standard Ø mm Ablauf Ablauf Außen Ø mm	120/125 ¹ seitlich 110 und 125	120/125 ¹ senkrecht 110 und 125	für Dimension Einlauf: Ø 80 bis 120 □ 80/80 bis 120/120 Standrohre Ø 80 und 100
	Stk.	Stk.	Stk.
SZ Kunstst. schw.	37,70	31,60	5,40
W Kunststoff FG ²	-	31,60	5,40
Karton	1 Stk.	1 Stk.	einzeln: 1 Stk.

¹ Passend für Grömo-Standrohre 120 bzw. HT-/Polokalrohre 125, andere Einlauf-Dimensionen durch die Worahnik Regensinkkasten universal

² FG = Fenstergrau, RAL 7040

VERZINKT BESCHICHTET



VERZINKT BESCHICHTET

Worahnik Rohrschellen mit Ansatzgewinde M10

Dimension Ansatzgewinde	60 M10	80 M10	100 M10	120 M10	150 M10
Preis EH	Stk.	Stk.	Stk.	Stk.	Stk.
A Anthrazit	4,70	6,30	6,40	7,80	10,70
GA Graualuminium	4,70	6,30	6,40	7,80	10,70
GW Grauweiß	4,70	6,30	6,40	7,80	10,70
KB Kupferbraun	4,70	6,30	6,40	7,80	10,70
MG Moosgrün	4,70	6,30	6,40	7,80	10,70
OR Oxidrot	4,70	6,30	6,40	7,80	10,70
RG Resedagrün	4,70	6,30	6,40	7,80	10,70
SG Staubgrau	4,70	6,30	6,40	7,80	10,70
TM Testa di Moro	4,70	6,30	6,40	7,80	10,70
WA Weißaluminium	4,70	6,30	6,40	7,80	10,70
SF Sonderfarben	6,30	7,80	8,10	9,60	13,10
Karton	25 Stk.	25 Stk.	25 Stk.	25 Stk.	20 Stk.



Verwendung in Kombination mit den nachfolgend dargestellten Rohrschellenspitzen

Worahnik Rohrschellenspitze mit selbstfurchendem Gewinde Stahl verzinkt

Länge mm Ansatzgewinde	80 M10	140 M10	200 M10	250 M10	300 M10
Preis EH	Stk.	Stk.	Stk.	Stk.	Stk.
VZ Verzinkter Stahl	2,20	2,80	3,70	4,00	4,70
Karton	100 Stk.	100 Stk.	100 Stk.	100 Stk.	100 Stk.



Verwendung in Ziegel, Beton, Holz und Metallfassaden ohne zusätzliche Dübel. Geeignet für alle Rohrschellen-Materialien. Leichte Montage durch Innen-Torx Tx 25 und Ansatzgewinde M10 für Montage der Worahnik Rohrschellen mit Ansatzgewinde M10.

Worahnik Langschaftdübel Kunststoff

Länge mm für Rohrschellenstift mm	120 140	180 200	240 250	280 300
Preis EH	Stk.	Stk.	Stk.	Stk.
KS Kunststoff	1,00	1,20	1,31	1,40
Karton	100 Stk.	100 Stk.	100 Stk.	100 Stk.



Verwendung in Kombination mit Rohrschellenspitzen mit selbstfurchenden Gewinden bei Wärmeschutzfassaden. 10 mm Bohrloch, der Kunststoffdübel sorgt für thermische Trennung sowie gleichmäßige Lastverteilung und garantiert somit perfekten Halt.



VERZINKT BESCHICHTET

Worahnik Sicherheits-Abdeckkappen Kunststoff

Dimension	Einheitsgröße
Preis EH	Stk.
A Anthrazit	0,60
B Braun	0,60
HG Hellgrau	0,60
KB Kupferbraun	0,60
MG Moosgrün	0,60
OR Oxidrot	0,60
W Weiß	0,60
Beutel	25 Stk.



Worahnik Rohrschellenspitze mit Holzschraubgewinde Stahl verzinkt

Länge mm Gewinde	80 M10	140 M10	180 M10
Preis EH	Stk.	Stk.	Stk.
VZ Verzinkter Stahl	1,00	1,20	1,60
Karton	100 Stk.	100 Stk.	50 Stk.



Verwendung in Holz mit den Worahnik Rohrschellen mit Ansatzgewinde M10.

Worahnik Gewindebolzen M10 Stahl verzinkt

Länge mm Gewinde	60 M10	100 M10	150 M10
Preis EH	Stk.	Stk.	Stk.
VZ Verzinkter Stahl	0,70	1,00	1,30
Karton	100 Stk.	100 Stk.	50 Stk.



Verwendung in Kombination mit den Worahnik Rohrschellen mit Ansatzgewinde M10 und den Worahnik Grundplatten M10.

Worahnik Grundplatten M10 Stahl verzinkt

LxB mm Ansatzgewinde	80x30 M10
Preis EH	Stk.
VZ Verzinkter Stahl	5,10
Karton	25 Stk.



Verwendung in Kombination mit den Worahnik Rohrschellen mit Ansatzgewinde M10 und den Worahnik Gewindebolzen M10.

VERZINKT
BESCHICHTET



VERZINKT BESCHICHTET

Worahnik Isolierdübel CELO Nylon inklusive vormontierter Dichtscheibe

Länge mm	95
Ansatzgewinde	M10
Preis EH	Stk.
NY Nylon	6,50
Beutel	4 Stk.

Für Wärmedämm-Verbundsysteme, Polystyrolplatten bzw. Hartschaumplatten, Befestigung direkt im Dämmstoff, wärmebrückenfrei. In Kombination mit den Worahnik Rohrschellen mit Ansatzgewinde M10, inkl. M10-Gewindestift und Dichtscheibe.

Worahnik Isolierdübel AVE Nylon

Länge mm	95
Ansatzgewinde	M10
Preis EH	Stk.
NY Nylon	4,50
Karton	50 Stk.

Befestigungssystem für Abstandsmontage von Rohrschellen in Wärmedämm-Verbundsystemen. In Kombination mit den Worahnik Rohrschellen mit Ansatzgewinde M10, inkl. M10-Gewindestift, Abdeckkappe separat erhältlich.

Worahnik Abdeckkappen für Isolierdübel AVE

Dimension	M10
Preis EH	Stk.
A Anthrazit	1,80
B Braun	1,80
HG Hellgrau	1,80
W Weiß	1,80
Karton	100 Stk.

Worahnik Rohrschellenhalter mit Rohrschellenstift M10

Länge mm	120	160	200	240
Dämmstoffstärke mm	80-100	120-140	160-180	200-220
Preis EH	Stk.	Stk.	Stk.	Stk.
ES Edelstahl	19,60	22,70	23,30	24,70
Karton	20 Stk.	20 Stk.	20 Stk.	20 Stk.

Die angegebene Abmessung ist die ungekürzte Länge in mm. Die Montage des Rohrschellenhalters am Mauerwerk/Wandkonstruktion vor der Herstellung der Fassade ermöglicht die nachträgliche Rohrschellenmontage. Der Gummieinsatz trennt das Dachablaufrohr thermisch und schalltechnisch vom Mauerwerk. Gerne senden wir Ihnen die Montageanleitungen zu.

Worahnik Sechskantschrauben mit Gewindeansatz, Kreuz + Schlitz

Dimension	M6 x 25
Preis EH	Stk.
ES Edelstahl	0,47
einzeln	1 Stk.

Ersatzschrauben für verzinkt beschichtete Rohrschellen



VERZINKT BESCHICHTET

Worahnik Rohrschellen mit Vierkantspitz

Spitzlänge 150

Dimension	80	100	120
Spitz mm	150	150	150
Preis EH	Stk.	Stk.	Stk.
A Anthrazit	7,30	7,40	8,80
GW Grauweiß	7,30	7,40	8,80
KB Kupferbraun	7,30	7,40	8,80
MG Moosgrün	7,30	-	-
OR Oxidrot	-	-	-
RG Resedagrün	-	7,40	-
SG Staubgrau	-	-	-
TM Testa di Moro	7,30	7,40	8,80
WA Weißaluminium	7,30	7,40	-
Karton	25 Stk.	25 Stk.	25 Stk.

Worahnik Rohrschellen mit Vierkantspitz

Spitzlänge 200 bis 300

Dimension	100	100	120
Spitz mm	200	300	300
Preis EH	Stk.	Stk.	Stk.
A Anthrazit	7,80	9,90	11,50
GW Grauweiß	7,80	9,90	11,50
KB Kupferbraun	7,80	9,90	-
MG Moosgrün	-	-	-
OR Oxidrot	-	-	-
RG Resedagrün	-	9,90	-
SG Staubgrau	-	-	-
TM Testa di Moro	7,80	9,90	11,50
WA Weißaluminium	7,80	9,90	-
Karton	25 Stk.	20 Stk.	20 Stk.





VERZINKT BESCHICHTET

Worahnik Rohrknie 72°

Dimension	60	80	100	120	150
Preis EH	Stk.	Stk.	Stk.	Stk.	Stk.
A Anthrazit	15,40	12,20	12,90	17,60	43,50
GA Graualuminium	15,40	12,20	12,90	17,60	43,50
GW Grauweiß	15,40	12,20	12,90	17,60	43,50
KB Kupferbraun	15,40	12,20	12,90	17,60	43,50
MG Moosgrün	15,40	12,20	12,90	17,60	43,50
OR Oxidrot	15,40	12,20	12,90	17,60	43,50
RG Resedagrün	15,40	12,20	12,90	17,60	43,50
SG Staubgrau	15,40	12,20	12,90	17,60	43,50
TM Testa di Moro	15,40	12,20	12,90	17,60	43,50
WA Weißaluminium	15,40	12,20	12,90	17,60	43,50
SF Sonderfarben	21,50	17,90	18,40	27,40	59,90
Karton	25 Stk.	25 Stk.	25 Stk.	15 Stk.	5 Stk.



Worahnik Rohrknie 85°

Dimension	80	100	120
Preis EH	Stk.	Stk.	Stk.
A Anthrazit	21,40	22,80	31,10
GA Graualuminium	21,40	22,80	31,10
GW Grauweiß	21,40	22,80	31,10
KB Kupferbraun	21,40	22,80	31,10
MG Moosgrün	21,40	22,80	31,10
OR Oxidrot	21,40	22,80	31,10
RG Resedagrün	21,40	22,80	31,10
SG Staubgrau	21,40	22,80	31,10
TM Testa di Moro	21,40	22,80	31,10
WA Weißaluminium	21,40	22,80	31,10
SF Sonderfarben	27,60	28,70	36,30
Karton	25 Stk.	25 Stk.	15 Stk.



Zubehörprodukte Blindnieten S. 312



VERZINKT BESCHICHTET

Worahnik Stumpfbögen 40°

Dimension	80	100	120
Preis EH	Stk.	Stk.	Stk.
A Anthrazit	16,40	16,10	25,30
GA Graualuminium	16,40	16,10	25,30
GW Grauweiß	16,40	16,10	25,30
KB Kupferbraun	16,40	16,10	25,30
MG Moosgrün	16,40	16,10	25,30
OR Oxidrot	16,40	16,10	25,30
RG Resedagrün	16,40	16,10	25,30
SG Staubgrau	16,40	16,10	25,30
TM Testa di Moro	16,40	16,10	25,30
WA Weißaluminium	16,40	16,10	25,30
SF Sonderfarben	25,50	26,10	40,60
Karton	25 Stk.	25 Stk.	20 Stk.



Worahnik Sockelknie

Dimension	80	100	120
Preis EH	Stk.	Stk.	Stk.
A Anthrazit	17,30	17,80	23,50
GA Graualuminium	17,30	17,80	23,50
GW Grauweiß	17,30	17,80	23,50
KB Kupferbraun	17,30	17,80	23,50
MG Moosgrün	17,30	17,80	23,50
OR Oxidrot	17,30	17,80	23,50
RG Resedagrün	17,30	17,80	23,50
SG Staubgrau	17,30	17,80	23,50
TM Testa di Moro	17,30	17,80	23,50
WA Weißaluminium	17,30	17,80	23,50
SF Sonderfarben	23,60	25,70	30,80
Karton	20 Stk.	20 Stk.	15 Stk.



Zubehörprodukte Blindnieten S. 312

VERZINKT BESCHICHTET



VERZINKT BESCHICHTET

Worahnik Rohreinmündungen 72°

Dimension Rohr Dim. Einmündung	80 80	100 80	100 100	120 100	120 120
Preis EH	Stk.	Stk.	Stk.	Stk.	Stk.
A Anthrazit	46,30	46,80	46,80	56,10	56,60
GA Graualuminium	46,30	46,80	46,80	56,10	56,60
GW Grauweiß	46,30	46,80	46,80	56,10	56,60
KB Kupferbraun	46,30	46,80	46,80	56,10	56,60
MG Moosgrün	46,30	46,80	46,80	56,10	56,60
OR Oxidrot	46,30	46,80	46,80	56,10	56,60
RG Resedagrün	46,30	46,80	46,80	56,10	56,60
SG Staubgrau	46,30	46,80	46,80	56,10	56,60
TM Testa di Moro	46,30	46,80	46,80	56,10	56,60
WA Weißaluminium	46,30	46,80	46,80	56,10	56,60
SF Sonderfarben	51,10	53,10	53,10	60,50	64,50
einzeln	1 Stk.	1 Stk.	1 Stk.	1 Stk.	1 Stk.



Worahnik Regenwasserfänger mit Laubfänger

Dimension	80	100	120
Preis EH	Stk.	Stk.	Stk.
A Anthrazit	52,00	55,00	79,30
GA Graualuminium	52,00	55,00	79,30
GW Grauweiß	52,00	55,00	79,30
KB Kupferbraun	52,00	55,00	79,30
MG Moosgrün	52,00	55,00	79,30
OR Oxidrot	52,00	55,00	79,30
RG Resedagrün	52,00	55,00	79,30
SG Staubgrau	52,00	55,00	79,30
TM Testa di Moro	52,00	55,00	79,30
WA Weißaluminium	52,00	55,00	79,30
SF Sonderfarben	72,70	82,00	93,30
Karton	8 Stk.	5 Stk.	3 Stk.



Zubehörprodukte



Blindnieten
S. 312



VERZINKT BESCHICHTET

Worahnik Wasserverteiler

Dimension	80	100	120
Preis EH	Stk.	Stk.	Stk.
A Anthrazit	394,30	403,20	511,30
GA Graualuminium	394,30	403,20	511,30
GW Grauweiß	394,30	403,20	511,30
KB Kupferbraun	394,30	403,20	511,30
MG Moosgrün	394,30	403,20	511,30
OR Oxidrot	394,30	403,20	511,30
RG Resedagrün	394,30	403,20	511,30
SG Staubgrau	394,30	403,20	511,30
TM Testa di Moro	394,30	403,20	511,30
WA Weißaluminium	394,30	403,20	511,30
SF Sonderfarben	411,70	414,80	519,50
Karton	1 Stk.	1 Stk.	1 Stk.



VERZINKT
BESCHICHTET

Zubehörprodukte

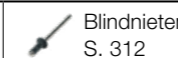

Blindnieten
S. 312



VERZINKT BESCHICHTET

GRÓMO
Dem Regen einen Schritt voraus

Worahnik Standrohre Stahl verzinkt, polyesterbeschichtet

Dimension Länge mm	80 1.000	100 1.000	100 2.000	120 1.000
Preis EH	Stk.	Stk.	Stk.	Stk.
A Anthrazit	auf Anfrage			
GA Graualuminium	auf Anfrage			
GW Grauweiß	auf Anfrage			
KB Kupferbraun	auf Anfrage			
MG Moosgrün	auf Anfrage			
OR Oxidrot	auf Anfrage			
RG Resedagrün	auf Anfrage			
SG Staubgrau	auf Anfrage			
TM Testa di Moro	auf Anfrage			
WA Weißaluminium	auf Anfrage			
SF Sonderfarben	auf Anfrage			
einzeln	1 Stk.	1 Stk.	1 Stk.	1 Stk.

Ausführung mit Langmuffe und angeformtem Anschlußstück. Passgenaue Übergänge machen Standrohrkappen überflüssig und sorgen für eine einfache und schnelle Montage. Verzinkte Ausführung mit Innenbeschichtung. Andere Längen auf Anfrage.

Worahnik Standrohre mit Reinigungsöffnung Stahl verzinkt, polyesterbeschichtet

Dimension Länge mm	80 1.000	100 1.000	120 1.000
Preis EH	Stk.	Stk.	Stk.
A Anthrazit	auf Anfrage		
GA Graualuminium	auf Anfrage		
GW Grauweiß	auf Anfrage		
KB Kupferbraun	auf Anfrage		
MG Moosgrün	auf Anfrage		
OR Oxidrot	auf Anfrage		
RG Resedagrün	auf Anfrage		
SG Staubgrau	auf Anfrage		
TM Testa di Moro	auf Anfrage		
WA Weißaluminium	auf Anfrage		
SF Sonderfarben	auf Anfrage		
einzeln	1 Stk.	1 Stk.	1 Stk.

Ausführung mit Langmuffe und angeformtem Anschlußstück. Passgenaue Übergänge machen Standrohrkappen überflüssig und sorgen für eine einfache und schnelle Montage. Ausführung mit Innenbeschichtung. Andere Längen auf Anfrage.

Zubehörprodukte Regensinkkasten
S. 139



VERZINKT BESCHICHTET

GRÓMO
Dem Regen einen Schritt voraus

Worahnik Standrohrschellen mit Vierkantstift Stahl verzinkt, polyesterbeschichtet

Dimension Länge Vierkantstift	80 140	100 140	100 200	120 140
Preis EH	Stk.	Stk.	Stk.	Stk.
A Anthrazit	auf Anfrage			
GA Graualuminium	auf Anfrage			
GW Grauweiß	auf Anfrage			
KB Kupferbraun	auf Anfrage			
MG Moosgrün	auf Anfrage			
OR Oxidrot	auf Anfrage			
RG Resedagrün	auf Anfrage			
SG Staubgrau	auf Anfrage			
TM Testa di Moro	auf Anfrage			
WA Weißaluminium	auf Anfrage			
SF Sonderfarben	auf Anfrage			
einzeln	1 Stk.	1 Stk.	1 Stk.	1 Stk.



VERZINKT
BESCHICHTET



VERZINKT BESCHICHTET

Worahnik Vierkant-Hängerinnen

Dimension Länge m	25 4	25 6	33 4	33 6	40 4	40 6	50 4
Preis EH	lfm	lfm	lfm	lfm	lfm	lfm	lfm
A Anthrazit	10,40	10,40	11,50	11,50	14,80	14,80	19,80
GA Graualuminium	10,40	-	11,50	11,50	14,80	14,80	-
GW Grauweiß	10,40	-	11,50	-	14,80	-	19,80
KB Kupferbraun	10,40	-	11,50	11,50	14,80	14,80	19,80
MG Moosgrün	10,40	-	11,50	-	14,80	-	19,80
OR Oxidrot	10,40	-	11,50	11,50	14,80	14,80	19,80
RG Resedagrün	10,40	-	11,50	-	14,80	-	19,80
SG Staubgrau	10,40	-	11,50	-	14,80	-	19,80
TM Testa di Moro	10,40	-	11,50	11,50	14,80	14,80	19,80
WA Weißaluminium	10,40	-	11,50	11,50	14,80	14,80	19,80
SF Sonderfarben	22,20	22,20	25,30	25,30	30,20	30,20	39,50
Bund	2 Stk. 8 lfm	2 Stk. 12 lfm	2 Stk. 8 lfm	2 Stk. 12 lfm	2 Stk. 8 lfm	2 Stk. 12 lfm	2 Stk. 8 lfm

Verpackung: Schutzfolie außen, Kantenschutz, Bunde im Folienschlauch
 * nur in Länge 6m lieferbar

Worahnik Vierkant-Dehnungselemente 1-seitig vulkanisiert, blechüberdeckt

Dimension Breite cm	25 26	33 26	40 26
Preis EH	Stk.	Stk.	Stk.
VZ Verzinkter Stahl	41,80	42,30	53,10
A Anthrazit	41,80	42,30	53,10
GA Graualuminium	41,80	42,30	53,10
GW Grauweiß	41,80	42,30	53,10
KB Kupferbraun	41,80	42,30	53,10
MG Moosgrün	41,80	42,30	53,10
OR Oxidrot	41,80	42,30	53,10
RG Resedagrün	41,80	42,30	53,10
SG Staubgrau	41,80	42,30	53,10
TM Testa di Moro	41,80	42,30	53,10
WA Weißaluminium	41,80	42,30	53,10
einzeln	1 Stk.	1 Stk.	1 Stk.

Zubehörprodukte Blindnieten
S. 312



VERZINKT BESCHICHTET

Worahnik Vierkant-Hängerinnenhaken

Dimension Material	25 25/6	33 25/6	40 25/8	50 25/8
Preis EH	Stk.	Stk.	Stk.	Stk.
A Anthrazit	6,10	6,80	11,20	14,10
GA Graualuminium	6,10	6,80	11,20	-
GW Grauweiß	6,10	6,80	11,20	14,10
KB Kupferbraun	6,10	6,80	11,20	14,10
MG Moosgrün	6,10	6,80	11,20	14,10
OR Oxidrot	6,10	6,80	11,20	14,10
RG Resedagrün	6,10	6,80	11,20	14,10
SG Staubgrau	6,10	6,80	11,20	14,10
TM Testa di Moro	6,10	6,80	11,20	14,10
WA Weißaluminium	6,10	6,80	11,20	14,10
SF Sonderfarben	9,40	9,90	13,80	17,60
Karton	25 Stk.	25 Stk.	25 Stk.	15 Stk.

VERZINKT
BESCHICHTET

Zubehörprodukte Beschlagstifte
S. 317



VERZINKT BESCHICHTET

Worahnik Vierkant-Rinnenwinkel außen

Dimension Ausführung	25 tiefgezogen	33 tiefgezogen	40 genietet, Silikon	50 genietet, Silikon
Preis EH	Stk.	Stk.	Stk.	Stk.
A Anthrazit	46,30	49,00	61,40	72,40
GA Graualuminium	46,30	49,00	61,40	-
GW Grauweiß	46,30	49,00	61,40	72,40
KB Kupferbraun	46,30	49,00	61,40	72,40
MG Moosgrün	46,30	49,00	61,40	72,40
OR Oxidrot	46,30	49,00	61,40	72,40
RG Resedagrün	46,30	49,00	61,40	72,40
SG Staubgrau	46,30	49,00	61,40	72,40
TM Testa di Moro	46,30	49,00	61,40	72,40
WA Weißaluminium	46,30	49,00	61,40	72,40
SF Sonderfarben	50,50	54,20	66,20	79,50
einzeln	1 Stk.	1 Stk.	1 Stk.	1 Stk.



Worahnik Vierkant-Rinnenwinkel innen

Dimension Ausführung	25 tiefgezogen	33 tiefgezogen	40 genietet, Silikon	50 genietet, Silikon
Preis EH	Stk.	Stk.	Stk.	Stk.
A Anthrazit	46,30	49,00	61,40	72,40
GA Graualuminium	46,30	49,00	61,40	-
GW Grauweiß	46,30	49,00	61,40	72,40
KB Kupferbraun	46,30	49,00	61,40	72,40
MG Moosgrün	46,30	49,00	61,40	72,40
OR Oxidrot	46,30	49,00	61,40	72,40
RG Resedagrün	46,30	49,00	61,40	72,40
SG Staubgrau	46,30	49,00	61,40	72,40
TM Testa di Moro	46,30	49,00	61,40	72,40
WA Weißaluminium	46,30	49,00	61,40	72,40
SF Sonderfarben	50,50	54,20	66,20	79,50
einzeln	1 Stk.	1 Stk.	1 Stk.	1 Stk.



Zubehörprodukte

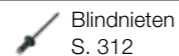

VERZINKT BESCHICHTET

Worahnik Vierkant-Rinnenvorköpfe

Dimension	25	33	40	50
Preis EH	Stk.	Stk.	Stk.	Stk.
A Anthrazit	2,50	2,70	3,50	4,10
GA Graualuminium	2,50	2,70	3,50	-
GW Grauweiß	2,50	2,70	3,50	4,10
KB Kupferbraun	2,50	2,70	3,50	4,10
MG Moosgrün	2,50	2,70	3,50	4,10
OR Oxidrot	2,50	2,70	3,50	4,10
RG Resedagrün	2,50	2,70	3,50	4,10
SG Staubgrau	2,50	2,70	3,50	4,10
TM Testa di Moro	2,50	2,70	3,50	4,10
WA Weißaluminium	2,50	2,70	3,50	4,10
SF Sonderfarben	3,70	4,40	5,60	6,80
Karton	25 Stk.	25 Stk.	25 Stk.	25 Stk.



VERZINKT
BESCHICHTET



VERZINKT BESCHICHTET

Worahnik Vierkant-Einhängekessel mit rundem Abgang

Dimension	25/80	33/100	40/120
Preis EH	Stk.	Stk.	Stk.
A Anthrazit	24,80	31,10	36,00
GA Graualuminium	24,80	31,10	36,00
GW Grauweiß	24,80	31,10	36,00
KB Kupferbraun	24,80	31,10	36,00
MG Moosgrün	24,80	31,10	36,00
OR Oxidrot	24,80	31,10	36,00
RG Resedagrün	24,80	31,10	36,00
SG Staubgrau	24,80	31,10	36,00
TM Testa di Moro	24,80	31,10	36,00
WA Weißaluminium	24,80	31,10	36,00
SF Sonderfarben	29,80	36,60	41,50
einzeln	1 Stk.	1 Stk.	1 Stk.

Dimension 50-150: Grundmaterial Zink + Beschichtung

Worahnik Vierkant-Einhängekessel mit Vierkant-Abgang

Dimension	25-80/80	33-100/100	40-120/120	50-150/150
Preis EH	Stk.	Stk.	Stk.	Stk.
A Anthrazit	56,00	59,80	67,20	85,90
GW Grauweiß	56,00	59,80	67,20	85,90
KB Kupferbraun	56,00	59,80	67,20	85,90
MG Moosgrün	56,00	59,80	67,20	85,90
OR Oxidrot	56,00	59,80	67,20	85,90
RG Resedagrün	56,00	59,80	67,20	85,90
SG Staubgrau	56,00	59,80	67,20	85,90
TM Testa di Moro	56,00	59,80	67,20	85,90
WA Weißaluminium	56,00	59,80	67,20	85,90
SF Sonderfarben	57,70	61,40	70,40	89,00
einzeln	1 Stk.	1 Stk.	1 Stk.	1 Stk.

Zubehörprodukte

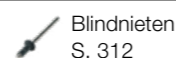

Blindnieten
S. 312



Ablaufprogramm
rund S. 138



VERZINKT BESCHICHTET

Worahnik Vierkant-Dachablaufrohre

Dimension Länge m	80/80 3	100/100 3	120/120 3	150/150 3
Preis EH	lfm	lfm	lfm	lfm
A Anthrazit	29,10	31,60	44,70	51,40
GW Grauweiß	29,10	31,60	44,70	51,40
KB Kupferbraun	29,10	31,60	44,70	51,40
MG Moosgrün	29,10	31,60	44,70	51,40
OR Oxidrot	29,10	31,60	44,70	51,40
RG Resedagrün	29,10	31,60	44,70	51,40
SG Staubgrau	29,10	31,60	44,70	51,40
TM Testa di Moro	29,10	31,60	44,70	51,40
WA Weißaluminium	29,10	31,60	44,70	51,40
SF Sonderfarben	41,40	45,90	54,60	68,50
einzeln	1 Stk. 3 lfm	1 Stk. 3 lfm	1 Stk. 3 lfm	1 Stk. 3 lfm

Verpackung: Schutzfolie außen, Kantenschutz, einzeln im Folienschlauch

Worahnik Vierkant-Rohrschellen M10

Dimension	80/80	100/100	120/120	150/150
Preis EH	Stk.	Stk.	Stk.	Stk.
A Anthrazit	7,80	8,10	8,60	12,10
GW Grauweiß	7,80	8,10	8,60	12,10
KB Kupferbraun	7,80	8,10	8,60	12,10
MG Moosgrün	7,80	8,10	8,60	12,10
OR Oxidrot	7,80	8,10	8,60	12,10
RG Resedagrün	7,80	8,10	8,60	12,10
SG Staubgrau	7,80	8,10	8,60	12,10
TM Testa di Moro	7,80	8,10	8,60	12,10
WA Weißaluminium	7,80	8,10	8,60	12,10
SF Sonderfarben	11,20	11,90	12,40	15,50
Karton	10 Stk.	10 Stk.	10 Stk.	10 Stk.

Zubehörprodukte



Blindnieten
S. 312



Rohrschellen-
stifte ab S. 140

VERZINKT
BESCHICHTET



VERZINKT BESCHICHTET

Worahnik Vierkant-Rohrknie 72°

Dimension	80/80	100/100	120/120	150/150
Preis EH	Stk.	Stk.	Stk.	Stk.
A Anthrazit	46,90	51,80	67,90	74,30
GW Grauweiß	46,90	51,80	67,90	74,30
KB Kupferbraun	46,90	51,80	67,90	74,30
MG Moosgrün	46,90	51,80	67,90	74,30
OR Oxidrot	46,90	51,80	67,90	74,30
RG Resedagrün	46,90	51,80	67,90	74,30
SG Staubgrau	46,90	51,80	67,90	74,30
TM Testa di Moro	46,90	51,80	67,90	74,30
WA Weißaluminium	46,90	51,80	67,90	74,30
SF Sonderfarben	57,20	60,50	74,40	81,20
Karton	6 Stk.	6 Stk.	4 Stk.	2 Stk.



Worahnik Vierkant-Sockelknie

Dimension	80/80	100/100	120/120
Preis EH	Stk.	Stk.	Stk.
A Anthrazit	67,30	73,60	82,40
GW Grauweiß	67,30	73,60	82,40
KB Kupferbraun	67,30	73,60	82,40
MG Moosgrün	67,30	73,60	82,40
OR Oxidrot	67,30	73,60	82,40
RG Resedagrün	67,30	73,60	82,40
SG Staubgrau	67,30	73,60	82,40
TM Testa di Moro	67,30	73,60	82,40
WA Weißaluminium	67,30	73,60	82,40
SF Sonderfarben	68,30	75,50	84,60
Karton	5 Stk.	5 Stk.	3 Stk.



Zubehörprodukte



Blindnieten
S. 312



Regensinkkasten
S. 139



VERZINKT BESCHICHTET

Worahnik Vierkant-Regenwasserfänger

Dimension	80/80	100/100	120/120
Preis EH	Stk.	Stk.	Stk.
A Anthrazit	88,30	97,50	108,10
GW Grauweiß	88,30	97,50	108,10
KB Kupferbraun	88,30	97,50	108,10
MG Moosgrün	88,30	97,50	108,10
OR Oxidrot	88,30	97,50	108,10
RG Resedagrün	88,30	97,50	108,10
SG Staubgrau	88,30	97,50	108,10
TM Testa di Moro	88,30	97,50	108,10
WA Weißaluminium	88,30	97,50	108,10
SF Sonderfarben	91,70	100,20	112,20
einzeln	1 Stk.	1 Stk.	1 Stk.



VERZINKT
BESCHICHTET

Zubehörprodukte



Blindnieten
S. 312



VERZINKT BESCHICHTET

Worahnik Sailerklemmen Form A

Dimension	60x5
Preis EH	Paar
A Anthrazit	7,40
GA Graualuminium	7,40
GW Grauweiß	7,40
KB Kupferbraun	7,40
MG Moosgrün	7,40
OR Oxidrot	7,40
RG Resedagrün	7,40
SG Staubgrau	7,40
TM Testa di Moro	7,40
WA Weißaluminium	7,40
SF Sonderfarben	14,80
Karton	20 Paar

Für einfachen Rohrdurchzug, inkl. 2 Stück Edelstahl-Torbandschrauben M10x25, geschraubt

Worahnik Rohre für Schneeschutz

Dimension Länge m	3/4" 6
Preis EH	Stange
A Anthrazit	57,90
GA Graualuminium	57,90
GW Grauweiß	57,90
KB Kupferbraun	57,90
MG Moosgrün	57,90
OR Oxidrot	57,90
RG Resedagrün	57,90
SG Staubgrau	57,90
TM Testa di Moro	57,90
WA Weißaluminium	57,90
SF Sonderfarben	93,00
einzeln	1 Stg. 6 lfm

Worahnik Sailerklemmen Form D

Dimension	60x5 / 120x5
Preis EH	Garnitur
A Anthrazit	10,40
GA Graualuminium	10,40
GW Grauweiß	10,40
KB Kupferbraun	10,40
MG Moosgrün	10,40
OR Oxidrot	10,40
RG Resedagrün	10,40
SG Staubgrau	10,40
TM Testa di Moro	10,40
WA Weißaluminium	10,40
SF Sonderfarben	20,70
Karton	10 Garnituren

Für doppelten Rohrdurchzug, inkl. 3 Stück Edelstahl-Torbandschrauben M10x25, geschraubt

Worahnik Rohrverbindungsstücke für 3/4"-Rohre

Verwendung für Länge mm	3/4" 100
Preis EH	Stk.
A Anthrazit	5,70
GA Graualuminium	5,70
GW Grauweiß	5,70
KB Kupferbraun	5,70
MG Moosgrün	5,70
OR Oxidrot	5,70
RG Resedagrün	5,70
SG Staubgrau	5,70
TM Testa di Moro	5,70
WA Weißaluminium	5,70
SF Sonderfarben	8,40
Karton	35 Stk.



VERZINKT BESCHICHTET

Worahnik Eisfänger für 3/4"-Rohre

Dimension	80	135
Preis EH	Stk.	Stk.
A Anthrazit	2,80	3,40
GA Graualuminium	2,80	3,40
GW Grauweiß	2,80	3,40
KB Kupferbraun	2,80	3,40
MG Moosgrün	2,80	3,40
OR Oxidrot	2,80	3,40
RG Resedagrün	2,80	3,40
SG Staubgrau	2,80	3,40
TM Testa di Moro	2,80	3,40
WA Weißaluminium	2,80	3,40
SF Sonderfarben	4,00	4,50
Karton	150 Stk.	80 Stk.

VERZINKT BESCHICHTET



VERZINKT BESCHICHTET



Worahnik Aluminium Schneefanglaschen für Stehfalz in Standardfarben Verzinkt beschichtet

Dimension	1 Durchzug
Preis EH	Paar
A Anthrazit	7,97
GA Graualuminium	7,97
GW Grauweiß	7,97
KB Kupferbraun	7,97
MG Moosgrün	7,97
OR Oxidrot	7,97
RG Resedagrün	7,97
SG Staubgrau	7,97
TM Testa di Moro	7,97
WA Weißaluminium	7,97
SF Sonderfarben	10,64
Karton	10 Paar

Zum Ankleben an den Stehfalz, für einfachen Rohrdurchzug bis Ø 33 mm, inkl. 2 Stück Edelstahl-Schrauben A2 M12x30 und -Muttern A4 M12t

Worahnik Hülsen für Aufstockelemente Kunststoff

Dimension	für Rohre 32 mm
Preis EH	Stk.
P PVC	1,44
Karton	50 Stk.

Worahnik Aluminium Aufstockelemente für Stehfalz in Standardfarben Verzinkt beschichtet

Dimension	2. Durchzug
Preis EH	Stk.
A Anthrazit	5,87
GA Graualuminium	5,87
GW Grauweiß	5,87
KB Kupferbraun	5,87
MG Moosgrün	5,87
OR Oxidrot	5,87
RG Resedagrün	5,87
SG Staubgrau	5,87
TM Testa di Moro	5,87
WA Weißaluminium	5,87
SF Sonderfarben	6,44
Karton	20 Stk.

Für Doppelrohr-Schneefang bis Ø 33 mm, zur seitlichen Befestigung an Schneefanglaschen



VERZINKT BESCHICHTET



Worahnik Schneefangrohre Verzinkt beschichtet

Dimension Länge m	1"/3,2 6
Preis EH	Stange
A Anthrazit	138,90
GA Graualuminium	138,90
GW Grauweiß	138,90
KB Kupferbraun	138,90
MG Moosgrün	138,90
OR Oxidrot	138,90
RG Resedagrün	138,90
SG Staubgrau	138,90
TM Testa di Moro	138,90
WA Weißaluminium	138,90
SF Sonderfarben	154,80
einzeln	1 Stg. 6 lfm

Für obige Schneefangsysteme. Alternativ können auch Worahnik Rohre für Schneeschutz in verzinkt beschichtet der Dimension 3/4" verwendet werden. Siehe Seite 158

Worahnik Rohrverbinder Kunststoff

Dimension	27x100
Preis EH	Stk.
KS Kunststoff	3,10
Karton	50 Stk.

Für Schneefangrohre 32-33/2,0, aus UV- und kältebeständigem PC-ABS Kunststoff, schwarz, verstärkte Ausführung mit mittlerer Wulst

Worahnik Endstopfen PVC

Dimension	32
Preis EH	Stk.
P PVC	1,18
Karton	100 Stk.

Für Schneefangrohre 32-33/2,0, aus PVC grau

Worahnik Aluminium Schneestopper für Stehfalz in Standardfarben Verzinkt beschichtet

Dimension	2-teilig
Preis EH	Garnitur
A Anthrazit	5,06
GA Graualuminium	5,06
GW Grauweiß	5,06
KB Kupferbraun	5,06
MG Moosgrün	5,06
OR Oxidrot	5,06
RG Resedagrün	5,06
SG Staubgrau	5,06
TM Testa di Moro	5,06
WA Weißaluminium	5,06
SF Sonderfarben	5,80
Karton	50 Garnituren

2-teilig, zur Montage zwischen Dach und Schneefangrohr, mit Edelstahl-Schraube A2 M6x50 mm und -Mutter A2 M6

VERZINKT BESCHICHTET



VERZINKT BESCHICHTET



Worahnik Aluminium Schneefanghalter für Trapez- und Sandwichdächer
in Standardfarben Verzinkt beschichtet

Dimension	1 Durchzug	
Preis EH	Stk.	
A Anthrazit	8,44	
GA Graualuminium	8,44	
GW Grauweiß	8,44	
KB Kupferbraun	8,44	
MG Moosgrün	8,44	
OR Oxidrot	8,44	
RG Resedagrün	8,44	
SG Staubgrau	8,44	
TM Testa di Moro	8,44	
WA Weißaluminium	8,44	
SF Sonderfarben	9,27	
Karton	50 Stk.	



Für einfachen Rohrdurchzug bis Ø 33 mm, zum Aufschrauben auf die Hochsicken der Dacheindeckung, Dichtband auf der Unterseite des Halters und Dichtscheibe an den selbstbohrenden Edelstahl-Schrauben EJOT SuperSaphir A2 5,5x25 mm

Worahnik Aluminium Rohrhalter für Trapez- und Sandwichdächer
in Standardfarben Verzinkt beschichtet

Dimension	1 Durchzug	2 Durchzüge	3 Durchzüge
Preis EH	Stk.	Stk.	Stk.
A Anthrazit	12,42	22,08	27,19
GA Graualuminium	12,42	22,08	27,19
GW Grauweiß	12,42	22,08	27,19
KB Kupferbraun	12,42	22,08	27,19
MG Moosgrün	12,42	22,08	27,19
OR Oxidrot	12,42	22,08	27,19
RG Resedagrün	12,42	22,08	27,19
SG Staubgrau	12,42	22,08	27,19
TM Testa di Moro	12,42	22,08	27,19
WA Weißaluminium	12,42	22,08	27,19
SF Sonderfarben	15,09	25,26	32,49
Karton	25 Stk.	25 Stk.	25 Stk.



Für Rohrdurchzug bis Ø 33 mm, zum Aufschrauben auf die Hochsicken der Dacheindeckung, speziell hergestellt für vorgegebenes Profil, bei Bestellung bitte den Winkel α des Trapezprofils angeben



VERZINKT BESCHICHTET



Worahnik Aluminium Schneestopper für Trapez- und Sandwichdächer
in Standardfarben Verzinkt beschichtet

Dimension mm	bis 85	bis 135	PVC-Kappen
Preis EH	Stk.	Stk.	Stk.
A Anthrazit	6,92	7,35	2,84
GA Graualuminium	6,92	7,35	-
GW Grauweiß	6,92	7,35	-
KB Kupferbraun	6,92	7,35	-
MG Moosgrün	6,92	7,35	-
OR Oxidrot	6,92	7,35	-
RG Resedagrün	6,92	7,35	-
SG Staubgrau	6,92	7,35	-
TM Testa di Moro	6,92	7,35	-
WA Weißaluminium	6,92	7,35	-
SF Sonderfarben	7,39	8,36	-
Karton	25 Stk.	25 Stk.	200 Stk.



Mit Edelstahl-Blechschrabe A2 C6,3x16 mm, PVC-Rechteck-Kappen schwarz, optional

Worahnik Schneefangrohre Verzinkt beschichtet

Dimension Länge m	1"/3,2 6
Preis EH	Stange
A Anthrazit	138,90
GA Graualuminium	138,90
GW Grauweiß	138,90
KB Kupferbraun	138,90
MG Moosgrün	138,90
OR Oxidrot	138,90
RG Resedagrün	138,90
SG Staubgrau	138,90
TM Testa di Moro	138,90
WA Weißaluminium	138,90
SF Sonderfarben	154,80
einzeln	1 Stg. 6 lfm



Für obige Schneefangsysteme

Zubehörprodukte



Rohrverbinder
S. 161

Endstopfen
S. 161



VERZINKT BESCHICHTET

Worahnik Schneerechengitter

Dimension Länge m	20/20/3 3
Preis EH	Stk.
A Anthrazit	81,30
GA Graualuminium	81,30
GW Grauweiß	81,30
KB Kupferbraun	81,30
MG Moosgrün	81,30
OR Oxidrot	81,30
RG Resedagrün	81,30
SG Staubgrau	81,30
TM Testa di Moro	81,30
WA Weißaluminium	81,30
SF Sonderfarben	95,40
einzeln	1 Stk.

Worahnik Schneerechenhalter

Dimension Höhe cm	25/6 20
Preis EH	Stk.
A Anthrazit	17,40
GA Graualuminium	17,40
GW Grauweiß	17,40
KB Kupferbraun	17,40
MG Moosgrün	17,40
OR Oxidrot	17,40
RG Resedagrün	17,40
SG Staubgrau	17,40
TM Testa di Moro	17,40
WA Weißaluminium	17,40
SF Sonderfarben	22,40
Karton	12 Stk.

Worahnik Schneerechengitter-Verbindungsstücke

Dimension	20/20/3
Preis EH	Stk.
A Anthrazit	3,80
GA Graualuminium	3,80
GW Grauweiß	3,80
KB Kupferbraun	3,80
MG Moosgrün	3,80
OR Oxidrot	3,80
RG Resedagrün	3,80
SG Staubgrau	3,80
TM Testa di Moro	3,80
WA Weißaluminium	3,80
SF Sonderfarben	4,20
Karton	30 Stk.

Worahnik Unterlagsbleche

Dimension	355x180
Preis EH	Stk.
A Anthrazit	16,80
GA Graualuminium	16,80
GW Grauweiß	16,80
KB Kupferbraun	16,80
MG Moosgrün	16,80
OR Oxidrot	16,80
RG Resedagrün	16,80
SG Staubgrau	16,80
TM Testa di Moro	16,80
WA Weißaluminium	16,80
SF Sonderfarben	20,10
Karton	10 Stk.

2-teilig, Oberteil und Unterteil zusammengesetzt



VERZINKT BESCHICHTET

Worahnik Schneerechengitter StandardBoard Stahl mit Aluminiumzink-Überzug

Höhe cm Länge m	20 3
Preis EH	Stk.
A Anthrazit	96,40
GA Graualuminium	96,40
GW Grauweiß	96,40
KB Kupferbraun	96,40
MG Moosgrün	96,40
OR Oxidrot	96,40
RG Resedagrün	96,40
SG Staubgrau	96,40
TM Testa di Moro	96,40
WA Weißaluminium	96,40
SF Sonderfarben	117,40
einzeln	1 Stk.

Das StandardBoard für Ton- und Betonpfannendächer besteht aus hochwertigem Stahl mit Aluminiumzink-Überzug. Das System ist profiliert und besitzt eine optimale Langzeit-Korrosionsbeständigkeit. Das Profil ist 20 cm hoch, 2 cm tief und wird inkl. Steckverbinder geliefert. Die Materialstärke des Systems beträgt 0,6 mm.



Worahnik Schneefanghalter SnapHolder zum Einhängen Stahl mit Aluminiumzink-Überzug

für Höhe cm	20
Preis EH	Stk.
A Anthrazit	43,27
GA Graualuminium	43,27
GW Grauweiß	43,27
KB Kupferbraun	43,27
MG Moosgrün	43,27
OR Oxidrot	43,27
RG Resedagrün	43,27
SG Staubgrau	43,27
TM Testa di Moro	43,27
WA Weißaluminium	43,27
SF Sonderfarben	59,94
einzeln	1 Stk.

Der SnapHolder zum Einhängen gewährleistet die einfache und schnelle Montage für Ziegellängen von 410 – 470 mm. Keine zusätzliche Montagelatte, der SnapHolder wird mit der Klemmlasche einfach in die Dachlattung eingehängt. Gefertigt aus hochwertigem Aluminium, Verbindungselemente aus Edelstahl. Halterungen sind durch optimale Verwindungssteifigkeit für hohe Belastungen ausgelegt und extrem witterungsbeständig.

VERZINKT BESCHICHTET





VERZINKT BESCHICHTET



Worahnik Schneeschutz für Trapezblech 1 Durchzug 3/4"-Rohre profiliert zum Schrauben

Profilbreite mm	25	40	52
Höhe bis Oberkante			
DZ-Loch mm	45-50	45-50	45-50
Preis EH	Stk.	Stk.	Stk.
A Anthrazit	11,00	11,00	11,40
GA Graualuminium	11,00	11,00	11,40
GW Grauweiß	11,00	11,00	11,40
KB Kupferbraun	11,00	11,00	11,40
MG Moosgrün	11,00	11,00	11,40
OR Oxidrot	11,00	11,00	11,40
RG Resedagrün	11,00	11,00	11,40
SG Staubgrau	11,00	11,00	11,40
TM Testa di Moro	11,00	11,00	11,40
WA Weißaluminium	11,00	11,00	11,40
SF Sonderfarben	13,00	13,00	13,40
Karton	25 Stk.	25 Stk.	25 Stk.



Worahnik Gummidichtungen Loch-Ø 7 mm, Dicke 3 mm

Außen-Ø	25
Preis EH	Stk.
SZ Schwarz	0,60
Beutel	100 Stk.

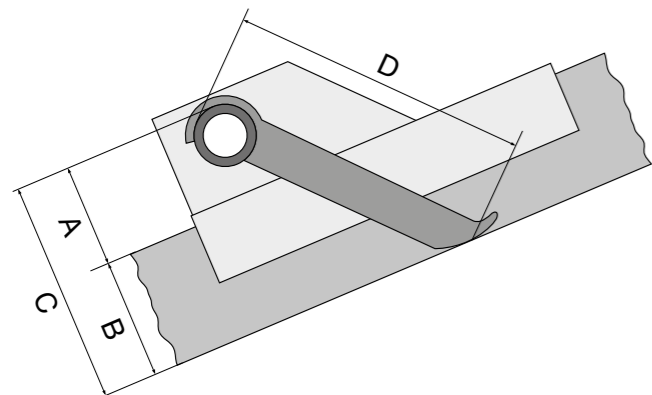

Ermittlung der richtigen Länge von Eisfängern am Beispiel

Schneeschutz für Trapezblech 1 Durchzug 3/4"-Rohre zum Schrauben Profilbreite 25 mm

- A** Höhe bis Oberkante Durchzugsloch 50 mm
- B** Profiltiefe Trapezblech 40 mm
- C** Gesamthöhe 90 mm

x Faktor 1,41 x 1,41
 = theoretische Länge Eisfänger 126,9 mm

Nächstliegende Nennlänge
D Eisfänger = T 135 mm

Eisfänger siehe Seite 159



VERZINKT BESCHICHTET



Worahnik Schneeschutz für Trapezblech 1 Durchzug 3/4"-Rohre flach zum Schrauben

Profilbreite mm	für alle Breiten	
Höhe bis Oberkante		
DZ-Loch mm	45	
Preis EH	Stk.	
A Anthrazit	10,60	
GA Graualuminium	10,60	
GW Grauweiß	10,60	
KB Kupferbraun	10,60	
MG Moosgrün	10,60	
OR Oxidrot	10,60	
RG Resedagrün	10,60	
SG Staubgrau	10,60	
TM Testa di Moro	10,60	
WA Weißaluminium	10,60	
SF Sonderfarben	12,70	
Karton	25 Stk.	



Andere Profilbreiten auf Anfrage

Worahnik Schneeschutz für Trapezblech 1 oder 2 Durchzüge 3/4"-Rohre zum Aufnieten

Form	A flach	B profiliert	B profiliert	B profiliert	B profiliert	B profiliert
Anzahl Durchzüge	1	1	1	1	1	2
Profilbreite mm	70	25	40	52	62	40
Höhe bis Oberkante						
DZ-Loch mm	65	50	50	50	50	65
Preis EH	Stk.	Stk.	Stk.	Stk.	Stk.	Stk.
A Anthrazit	20,70	18,90	18,90	18,90	19,90	28,90
GA Graualuminium	20,70	18,90	18,90	18,90	19,90	28,90
GW Grauweiß	20,70	18,90	18,90	18,90	19,90	28,90
KB Kupferbraun	20,70	18,90	18,90	18,90	19,90	28,90
MG Moosgrün	20,70	18,90	18,90	18,90	19,90	28,90
OR Oxidrot	20,70	18,90	18,90	18,90	19,90	28,90
RG Resedagrün	20,70	18,90	18,90	18,90	19,90	28,90
SG Staubgrau	20,70	18,90	18,90	18,90	19,90	28,90
TM Testa di Moro	20,70	18,90	18,90	18,90	19,90	28,90
WA Weißaluminium	20,70	18,90	18,90	18,90	19,90	28,90
SF Sonderfarben	24,90	23,30	23,30	23,30	24,20	31,90
Karton	25 Stk.	25 Stk.	25 Stk.	25 Stk.	25 Stk.	25 Stk.

Form A flach: 1 Durchzug 3/4"



Form B profiliert: 1 Durchzug 3/4"



Form B profiliert: 2 Durchzüge 3/4"



VERZINKT BESCHICHTET



VERZINKT BESCHICHTET



VERZINKT BESCHICHTET



Worahnik Schneefangleisten Extrem

Länge m	ca. 1
Preis EH	Stk.
A Anthrazit	48,40
GA Graualuminium	48,40
GW Grauweiß	48,40
KB Kupferbraun	48,40
MG Moosgrün	48,40
OR Oxidrot	48,40
RG Resedagrün	48,40
SG Staubgrau	48,40
TM Testa di Moro	48,40
WA Weißaluminium	48,40
SF Sonderfarben	52,90
einzeln	1 Stk.

Worahnik Schneefangleisten Anschlagpunkt

Länge m	ca. 1
Preis EH	Stk.
A Anthrazit	214,10
GA Graualuminium	214,10
GW Grauweiß	214,10
KB Kupferbraun	214,10
MG Moosgrün	214,10
OR Oxidrot	214,10
RG Resedagrün	214,10
SG Staubgrau	214,10
TM Testa di Moro	214,10
WA Weißaluminium	214,10
SF Sonderfarben	226,30
einzeln	1 Stk.

Nach ÖNORM B3418:2012, aus verzinktem Stahlblech 1,0 mm, Länge je nach Deckbreite, für alle Trapezbleche und Dachpaneele, für kraftschlüssige Verschraubung, sowohl mit der Unterkonstruktion als auch mit den obersten Deckblechen

Bitte bei Bestellung den Hersteller und die Dimension von Trapezblech bzw. Dachpanel angeben.

Wie Schneefangleisten „Extrem“, ausgeführt als Einzelanschlagpunkt Klasse A1 (Typ A) für persönliche Schutzausrüstung und Absturz-sicherung. Rückhaltewert mit Sicherheitsfaktor 2: maximale Belastung 250 kg/Anschlagöse.

Worahnik Eisfangclips

Preis EH	Stk.
A Anthrazit	4,60
GA Graualuminium	4,60
GW Grauweiß	4,60
KB Kupferbraun	4,60
MG Moosgrün	4,60
OR Oxidrot	4,60
RG Resedagrün	4,60
SG Staubgrau	4,60
TM Testa di Moro	4,60
WA Weißaluminium	4,60
SF Sonderfarben	5,00
einzeln	1 Stk.

Nach ÖNORM B3418:2012 Absatz 4.10, aus Niro-Federstahl 1.4301, 1,0 mm mit dauerhafter Klemmwirkung zum Aufstecken ohne zusätzliche Befestigung, auch verwendbar für Winkelprofile aller Art bis 3 mm Wandstärke bzw. selbstgekantete Schneefangprofile, für Sicken- oder Wellenhöhe bis 55 mm



Worahnik Solarhalter für Stehfalzdächer

Höhe mm	65
Preis EH	Stk.
A Anthrazit	21,00
GA Graualuminium	21,00
GW Grauweiß	21,00
KB Kupferbraun	21,00
MG Moosgrün	21,00
OR Oxidrot	21,00
RG Resedagrün	21,00
SG Staubgrau	21,00
TM Testa di Moro	21,00
WA Weißaluminium	21,00
SF Sonderfarben	23,70
einzeln	1 Stk.

Worahnik Solarhalter für Trapezblechdächer für Dichtnieten 5 mm

Profilbreite	25	40	52
Höhe mm	40	40	40
Preis EH	Stk.	Stk.	Stk.
A Anthrazit	24,50	24,50	24,50
GA Graualuminium	24,50	24,50	24,50
GW Grauweiß	24,50	24,50	24,50
KB Kupferbraun	24,50	24,50	24,50
MG Moosgrün	24,50	24,50	24,50
OR Oxidrot	24,50	24,50	24,50
RG Resedagrün	24,50	24,50	24,50
SG Staubgrau	24,50	24,50	24,50
TM Testa di Moro	24,50	24,50	24,50
WA Weißaluminium	24,50	24,50	24,50
SF Sonderfarben	26,00	26,00	26,00
einzeln	1 Stk.	1 Stk.	1 Stk.

Worahnik Dachausstiegfenster Ziegel/Schiefer inkl. Thermoclear- oder Drahtglas-Verglasung

Dimension	50x60
Falzhöhe cm	3
Preis EH	Stk.
A Anthrazit	194,10
KB Kupferbraun	194,10
TM Testa di Moro	194,10
Karton	1 Stk.

Worahnik Thermoclear-Doppelstegplatten 4,5 mm, nicht trittsicher

Dimension	50x60
Preis EH	Stk.
TC Thermoclear	22,00
einzeln	1 Stk.

Worahnik Drahtglas-Scheiben 7,0 mm, nicht trittsicher

Dimension	50x60
Preis EH	Stk.
DG Drahtglas	45,50
einzeln	1 Stk.

VERZINKT BESCHICHTET



VERZINKT BESCHICHTET



Worahnik Sicherheits-Dachhaken Material 30/6

Dimension	Nr. 3.SF mit Spitze für Schiefer	Nr. 11.SF Bogenweite 120 für Ziegel Dachsteine	Nr. 16.SF für Biber	Nr. 25.SF mit Kette zum Einhängen
Preis EH	Stk.	Stk.	Stk.	Stk.
RAL 7021 Schwarzgrau	48,90	48,50	48,50	115,90
RAL 7035 Lichtgrau	48,90	48,50	48,50	115,90
RAL 8004 Kupferbraun	48,90	48,50	48,50	115,90
RAL 8012 Rotbraun	48,90	48,50	48,50	115,90
RAL 8017 Schokobraun	48,90	48,50	48,50	115,90
Karton	20 Stk.	20 Stk.	20 Stk.	20 Stk.

Inkl. vorgeschriebener Spezialnägel, Einbauanleitung

Worahnik Laufrostset

Laufroststütze	7.A	7.A
Laufrost	420	800
Preis EH	Set	Set
RAL 7021 Schwarzgrau	283,00	300,90
RAL 7035 Lichtgrau	283,00	300,90
RAL 8004 Kupferbraun	283,00	300,90
RAL 8012 Rotbraun	283,00	300,90
RAL 8017 Schokobraun	283,00	300,90
Karton	1 Set	1 Set

Bestehend aus jeweils 2 Stück Laufroststützen Nr. 7.A sowie 1 Stück Laufrost in der Länge 420 mm oder 800 mm, Breite 250 mm inkl. Befestigungsmaterial



VERZINKT BESCHICHTET



Worahnik Laufroststützen

Dimension Verwendung	Nr. 7.A Ziegel Dachsteine	Nr. 9 Stehfalz
Preis EH	Stk.	Stk.
RAL 7021 Schwarzgrau	85,10	74,50
RAL 7035 Lichtgrau	85,10	74,50
RAL 8004 Kupferbraun	85,10	74,50
RAL 8012 Rotbraun	85,10	74,50
RAL 8017 Schokobraun	85,10	74,50
einzeln	1 Stk.	1 Stk.

Worahnik Laufroste

Länge mm	420	800	1500	3000
Breite mm	250	250	250	250
Preis EH	Stk.	Stk.	Stk.	Stk.
RAL 7021 Schwarzgrau	89,30	110,60	173,80	354,70
RAL 7035 Lichtgrau	89,30	110,60	173,80	354,70
RAL 8004 Kupferbraun	89,30	110,60	173,80	354,70
RAL 8012 Rotbraun	89,30	110,60	173,80	354,70
RAL 8017 Schokobraun	89,30	110,60	173,80	354,70
einzeln	1 Stk.	1 Stk.	1 Stk.	1 Stk.

Worahnik Laufrost-Befestigungsmaterial

Preis EH	Set
ES Edelstahl	16,90
Beutel	1 Set

Bestehend aus 4 Schrauben + Spezialmuttern zur Befestigung des Laufrostes auf den Laufroststützen

Worahnik Laufrost-Verbindungsmaterial

Preis EH	Set
RAL 7021 Schwarzgrau	72,40
RAL 7035 Lichtgrau	72,40
RAL 8004 Kupferbraun	72,40
RAL 8012 Rotbraun	72,40
RAL 8017 Schokobraun	72,40
Beutel	1 Set

Zur Klemmverbindung zweier Laufroste
Material Edelstahl beschichtet

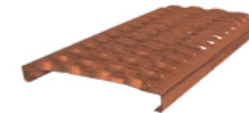



**VERZINKT
KUPFER
ZINK
UGINOX**



VERZINKT
KUPFER, ZINK
UGINOX

W VERZINKT / KUPFER / ZINK / UGINOX

8 edle Metalle	174
Dachentwässerung Produktübersicht	176
Bandbleche	178
Hängerinnen	184
Saumrinnen	191
Dachablaufrohre	192
Vierkantprogramm	202
Schneeschutz	206
Solarhalter	216
Dachaussteigfenster	218
Dachsicherheit	219
Galanterie	220



VERZINKT / KUPFER ZINK / UGINOX

VZ
Verzinkter Stahl

CU
Kupfer

ZN
elZinc Alkimi walzblank

ZN
elZinc Alkimi vorbewittert, z. B. Graphite

ZN
elZinc Rainbow vorbewittert, z. B. Gold

UX
Uginox Patina K 41

UT
Uginox Top 304

ES
Edelstahl



VERZINKT / KUPFER ZINK / UGINOX



**VERZINKT
KUPFER
ZINK
UGINOX**

Bandbleche

in 8 edlen Metallen



Farben	Bandbleche	Dachentwässerung halbrund	Saumrinnen- Programm	Dachentwässerung vierkant	Schneeschutz- Systeme	Galanterie
VZ Verzinkter Stahl	✓	✓	✓	✓	✓	
CU Kupfer	✓	✓	✓	✓	✓	✓
ZN Zink	✓	✓	✓	✓		✓
ZN elZinc Alkimi	✓					
ZN elZinc Rainbow	✓					
UX Uginox Pat. K 41	✓	✓	✓			
UT Uginox Top 304	✓					
ES Edelstahl	✓					✓

VERZINKT
KUPFER, ZINK
UGINOX

Dachentwässerung Metalle

Produktübersicht

Um Ihnen ein umfangreiches Produktprogramm in höchster Qualität anbieten zu können, braucht es starke Partner. Zur Fertigung und Weiterentwicklung unserer innovativen und langlebigen Produkte, wie unserem Dachentwässerungssystem in den edlen Metallen, haben wir in der Firma KJG einen kompetenten Partner gefunden, dem wir seit fast 30 Jahren vertrauen.

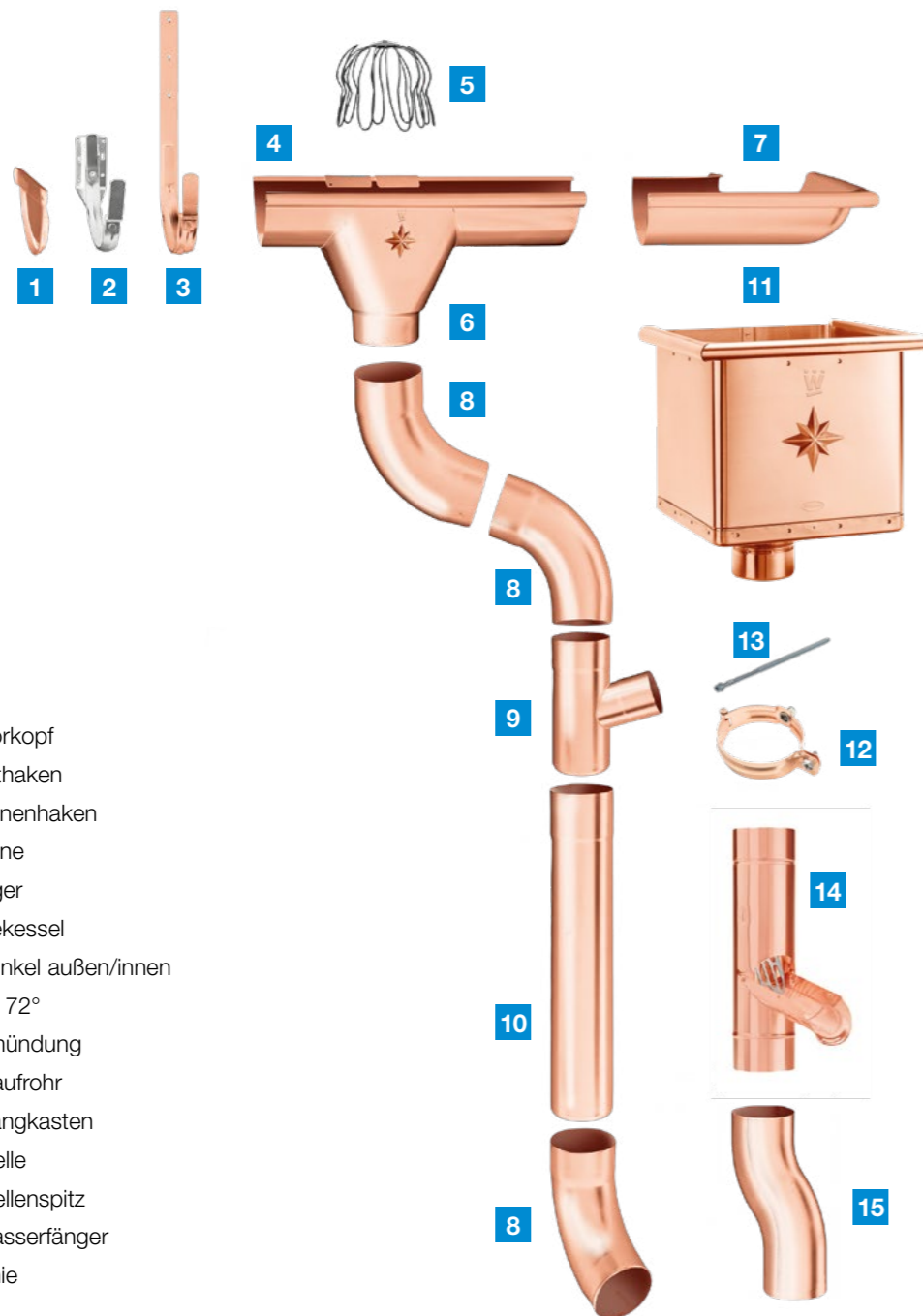

- 1 Rinnenvorkopf
- 2 Stirnbretthaken
- 3 Hängerinnenhaken
- 4 Hängerinne
- 5 Laubfänger
- 6 Einhängessel
- 7 Rinnenwinkel außen/innen
- 8 Rohrknie 72°
- 9 Rohreinmündung
- 10 Dachablaufrohr
- 11 Wasserfangkasten
- 12 Rohrschelle
- 13 Rohrschellenspitz
- 14 Regenwasserfänger
- 15 Sockelknie

Dachentwässerung Metalle

halbrund und vierkant

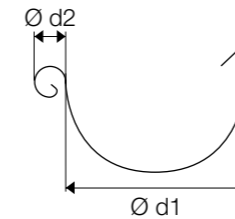

Hängerinnen nach EN 612
Abmessungen

Dimensionen	20	25	28	33	40	50
Ø d1 mm	80	105	127	153	192	250
Ø d2 mm	16	18	18	20	22	22

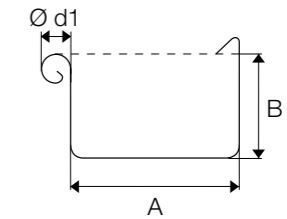

Vierkant-Hängerinnen nach EN 612
Abmessungen

Dimensionen	25	33	40	50
A mm	85	120	150	200
B mm	55	75	90	110
Ø ≠d1 mm	18	20	22	22

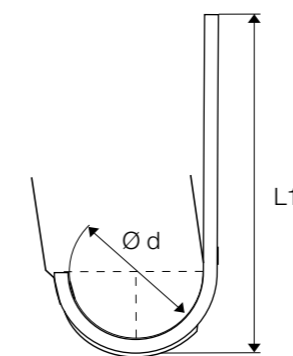

Hängerinnenhaken nach EN 612
Abmessungen

Dimensionen	20	25	28	33	40	50
Ø d mm	80	105	127	153	192	250
L1 mm ¹	~290	~260	~295	~345	~400	~325

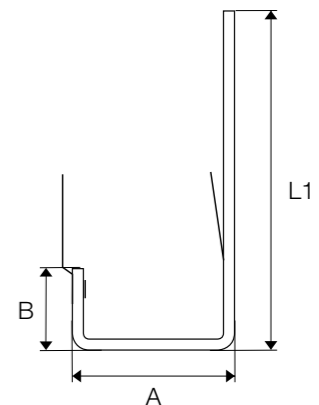

Vierkant-Hängerinnenhaken nach EN 612
Abmessungen

Dimensionen	25	33	40	50
A mm	87	123	153	202
B mm	38	55	68	88
L1 mm ¹	~300	~350	~370	~360

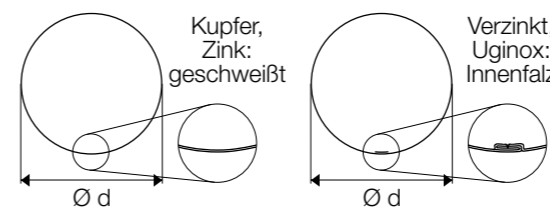

Dachablaufrohre nach EN 612
Abmessungen

Dimensionen	60	80	100	120	150
Ø d mm					

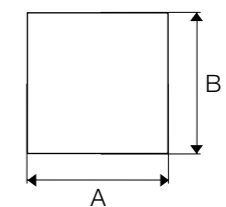

Vierkant-Dachablaufrohre nach EN 612
Abmessungen

Dimensionen	80/80	100/100	120/120	150/150
A/B □ mm				

Lieferbare Dimensionen je Material laut folgenden Produktseiten. ¹ unterschiedlich je Metall.



VERZINKT

Worahnik Bandbleche verzinkt Breiten 200 bis 800

Breite mm	200	250	333	400	500	670		800			
Stärke mm	0,55	0,55	0,55	0,55	0,55	0,55		0,55			
Preis EH	kg	kg	kg	kg	kg	kg		kg			
VZ Verzinkter Stahl	Tagespreise										
Länge ca. lfm	30	30	30	30	30	30	60	172	345	30	144
Gewicht ca. kg	26	33	43	52	65	87	174	500	1.000	104	500
Rollen-Innen-Ø	330	330	330	330	330	330	295	500	500	330	500



Worahnik Bandbleche verzinkt Breiten 1000 bis 1500

Breite mm	1000		1000	1000	1250	1250
Stärke mm	0,55		0,75	1,0	0,55	1,0
Preis EH	kg		kg	kg	kg	kg
VZ Verzinkter Stahl	Tagespreise					
Länge ca. lfm	30	115	231	30	30	30
Gewicht ca. kg	130	500	1.000	177	236	163
Rollen-Innen-Ø	330	500	500	330	330	330



Rolle 500 kg und 1.000 kg-Rollen werden mit teilweise Kartonkern geliefert. Diese werden weder mitverwogen noch gesondert verrechnet. Verpackung: Stahlband-/Kunststoffumreifung

Band EN 10346-DX51D-Z275-N-A
Gewichtstabelle siehe Seite 398

Worahnik Lüftungsbänder verzinkt

Loch-Ø mm	5
Breite mm	1000
Länge m	20
Rolleninnen-Ø mm	270
Preis EH	m ²
VZ Verzinkter Stahl	23,30
Rolle	1 Rolle 20 m ²



Worahnik Tafelbleche verzinkt

Kleinformat mm	1000x2000	1000x2000	1000x2000
Stärke mm	0,55	0,75	1,0
Preis EH	Tafel	Tafel	Tafel
VZ Verzinkter Stahl	Tagespreise	Tagespreise	Tagespreise
einzeln	1 Tafel	1 Tafel	1 Tafel

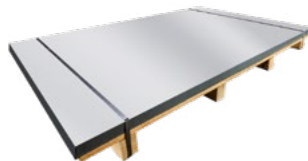

Verzinkte-Tafelbleche, DX51D+Z275-N-A, EN 10346
Gewichtstabelle siehe Seite 398

Zubehörprodukte

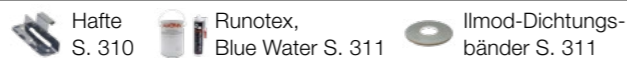

KUPFER

Worahnik Bandbleche Kupfer Breiten 200 bis 800

Breite mm	200	250	333	400	500	670		800			
Stärke mm	0,6	0,6	0,6	0,6	0,6	0,6		0,6			
Preis EH	kg	kg	kg	kg	kg	kg		kg			
CU Kupfer	Tagespreise										
Länge ca. lfm	30	30	30	30	30	30	139	278	30	116	233
Gewicht ca. kg	33	41	54	65	81	108	500	1.000	129	500	1.000
Rollen-Innen-Ø	330	330	330	330	330	330	500	500	330	500	500



Worahnik Bandbleche Kupfer Breiten 1000 bis 1250

Breite mm	1000	
Stärke mm	0,6	
Preis EH	kg	
CU Kupfer	Tagespreise	
Länge ca. lfm	30	93
Gewicht ca. kg	161	500
Rollen-Innen-Ø	330	500
186	1.000	500



Rolle 500 kg und 1.000 kg-Rollen werden mit Kartonkern geliefert. Diese werden weder mitverwogen noch gesondert verrechnet. Verpackung: Kartonumwicklung und Stahlband-/Kunststoffumreifung

Band EN 1172-Cu-DHP-R240, halbhart
Gewichtstabelle siehe Seite 398

Worahnik Lüftungsbänder Kupfer

Loch-Ø mm	5
Breite mm	1000
Länge m	20
Rolleninnen-Ø mm	270
Preis EH	m ²
CU Kupfer	139,00
Rolle	1 Rolle 20 m ²



Worahnik Tafelbleche Kupfer

Kleinformat mm	1000x2000	1000x2000
Stärke mm	0,6	1,0
Preis EH	Tafel	Tafel
CU Kupfer	Tagespreise	Tagespreise
einzeln	1 Tafel	1 Tafel

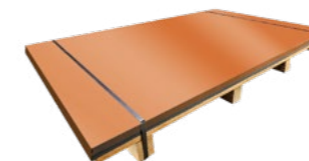

SF-CU-Tafelbleche, Bedachungsqualität, halbhart, EN 1652
Gewichtstabelle siehe Seite 398

Zubehörprodukte

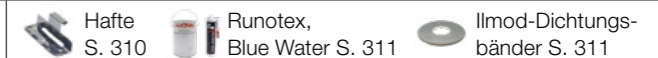



ZINK WALZBLANK



Worahnik Bandbleche elZinc Alkimi walz blankBreite 333 bis 650

Breite mm	333	400	500				650			
Stärke mm	0,7	0,7	0,7				0,7			
Preis EH	kg	kg	kg				kg			
ZN elZinc natur	Tagespreise									
Länge ca. lfm	30	30	30	60	198	396	30	60	152	305
Gewicht ca. kg	51	61	76	152	500	1.000	99	197	500	1.000
Rollen-Innen-Ø	330	330	330	280	500	500	330	280	500	500



Worahnik Bandbleche elZinc Alkimi walzblank Breite 800 bis 1000

Breite mm	800			1000		
Stärke mm	0,7			0,7		
Preis EH	kg			kg		
ZN elZinc natur	Tagespreise					
Länge ca. lfm	30	124	248	25	99	198
Gewicht ca. kg	121	500	1.000	126	500	1.000
Rollen-Innen-Ø	330	500	500	330	500	500



Rolle 500 kg und 1.000 kg-Rollen werden teilweise mit Kartorkern geliefert. Diese werden weder mitverwogen noch gesondert verrechnet. Verpackung: Stahlband-/Kunststoffumreifung

Titanzink EN 988, halbhart
Gewichtstabelle siehe Seite 398

Worahnik Lüftungsbänder Zink

Loch-Ø mm	5
Breite mm	1000
Länge m	20
Rolleninnen-Ø mm	270
Preis EH	m ²
ZN Zink	65,90
Rolle	1 Rolle 20 m ²



Worahnik Tafelbleche elZinc Alkimi walzblank

Kleinformat mm	1000x2000
Stärke mm	0,7
Preis EH	Tafel
ZN elZinc natur	Tagespreise
einzeln	1 Tafel

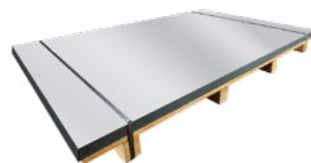

Zink-Tafelbleche, Titanzink EN 988, halbhart
Gewichtstabelle siehe Seite 398

Zubehörprodukte Hafte S. 310 Runotex, Blue Water S. 311 Ilmod-Dichtungsbänder S. 311



ZINK VORBEWITTERT



Worahnik Bandbleche elZinc Alkimi vorbewittert

Breite mm	500			650			1000		
Stärke mm	0,7			0,7			0,7		
Preis EH	kg			kg			kg		
ZN elZinc Slate	Tagespreise			Tagespreise			Tagespreise		
ZN elZinc Graphite	Tagespreise			Tagespreise			Tagespreise		
ZN elZinc Crystal	Tagespreise			Tagespreise			Tagespreise		
ZN elZinc Oliva	Tagespreise			Tagespreise			Tagespreise		
ZN elZinc Lava	Tagespreise			Tagespreise			Tagespreise		
Länge ca. lfm	30	198	396	30	152	305	30	99	198
Gewicht ca. kg	76	500	1.000	99	500	1.000	152	500	1.000
Rollen-Innen-Ø	330	500	500	330	500	500	330	500	500
Rolle	500 kg und 1.000 kg-Rollen werden mit Kartorkern geliefert. Diese werden weder mitverwogen noch gesondert verrechnet. Verpackung: Kartonumwicklung und Stahlband-/Kunststoffumreifung								



Titanzink EN 988, halbhart
Projektbezogen ist auch das Dachentwässerungsprogramm inkl. Zubehör lieferbar. Wir informieren Sie gerne über Mindestmengen und Lieferzeiten!
Gewichtstabelle siehe Seite 398

Worahnik Bandbleche elZinc Rainbow vorbewittert

Breite mm	500			650			1000		
Stärke mm	0,7			0,7			0,7		
Preis EH	kg			kg			kg		
ZN Rot	Tagespreise			Tagespreise			Tagespreise		
ZN Blau	Tagespreise			Tagespreise			Tagespreise		
ZN Grün	Tagespreise			Tagespreise			Tagespreise		
ZN Schwarz	Tagespreise			Tagespreise			Tagespreise		
ZN Gold	Tagespreise			Tagespreise			Tagespreise		
ZN Braun	Tagespreise			Tagespreise			Tagespreise		
Länge ca. lfm	30	198	396	30	152	305	30	99	198
Gewicht ca. kg	76	500	1.000	99	500	1.000	152	500	1.000
Rollen-Innen-Ø	330	500	500	330	500	500	330	500	500
Rolle	500 kg und 1.000 kg-Rollen werden mit Kartorkern geliefert. Diese werden weder mitverwogen noch gesondert verrechnet. Verpackung: Kartonumwicklung und Stahlband-/Kunststoffumreifung								



Titanzink EN 988, halbhart
Projektbezogen ist auch das Dachentwässerungsprogramm inkl. Zubehör lieferbar. Wir informieren Sie gerne über Mindestmengen und Lieferzeiten!
Gewichtstabelle siehe Seite 398

Zubehörprodukte Hafte S. 310 Runotex, Blue Water S. 311 Ilmod-Dichtungsbänder S. 311



UGINOX PATINA K41 / TOP 304



Worahnik Bandbleche Uginox Patina K 41

Breite mm	670		1000			
Stärke mm	0,5		0,5			
Preis EH	kg		kg			
UX Uginox Pat. K 41	Tagespreise		Tagespreise			
Länge ca. lfm	30	193	387	30	129	259
Gewicht ca. kg	78	500	1.000	116	500	1.000
Rollen-Innen-Ø	335	500	500	335	500	500
Rolle	500 kg und 1.000 kg-Rollen werden mit Kartonkern geliefert. Diese werden weder mitverwogen noch gesondert verrechnet. Verpackung: Kartonumwicklung und Stahlband-/Kunststoffumreifung					

Rostfreier Edelstahl verzinkt, Werkstoffnummer 1.4509 nach EN 10088-4
Gewichtstabelle siehe Seite 398

Worahnik Lüftungsbänder Uginox Patina K 41

Loch-Ø mm	5
Breite mm	1000
Länge m	20
Rolleninnen-Ø mm	270
Preis EH	m ²
UX Uginox Pat. K 41	82,10
Rolle	1 Rolle 20 m ²

Worahnik Bandbleche Uginox Top 304

Breite mm	1000		1250	
Stärke mm	0,5		0,8	
Preis EH	kg		kg	
UT Uginox Top 304	Tagespreise			
Länge ca. lfm	30	126	253	126
Gewicht ca. kg	119	500	1.000	1.000
Rollen-Innen-Ø	335	500	500	500
Rolle	500 kg und 1.000 kg-Rollen werden mit Kartonkern geliefert. Diese werden weder mitverwogen noch gesondert verrechnet. Verpackung: Kartonumwicklung und Stahlband-/Kunststoffumreifung			

Rostfreier Edelstahl walzmattiert, Werkstoffnummer 1.4301 nach EN 10088-4
Gewichtstabelle siehe Seite 398

Zubehörprodukte

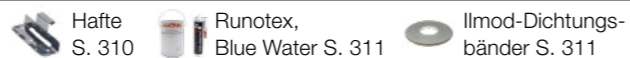

EDELSTAHL

Worahnik Bandbleche Edelstahl

Breite mm	1000	
Stärke mm	0,5	
Preis EH	kg	
ES Edelstahl	Tagespreise	
Länge ca. lfm	30	
Gewicht ca. kg	119	
Rollen-Innen-Ø	335	
Rolle	Verpackung: Kartonumwicklung und Stahlband-/Kunststoffumreifung	

Rostfreier Edelstahl, Oberfläche 2D nach EN 10088-3
Gewichtstabelle siehe Seite 398

Worahnik Lüftungsbänder Edelstahl

Loch-Ø mm	5
Breite mm	1000
Länge m	20
Rolleninnen-Ø mm	270
Preis EH	m ²
ES Edelstahl	87,60
Rolle	1 Rolle 20 m ²



Zubehörprodukte

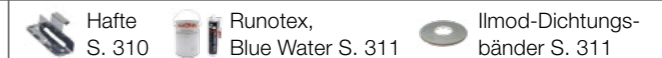



VERZINKT / KUPFER ZINK / UGINOX

Worahnik Hängerinnen

Dimension 20 bis 28

Dimension Länge m	20 3	20 4	25 2	25 4	25 6	28 2	28 4	28 6
Preis EH	lfm	lfm	lfm	lfm	lfm	lfm	lfm	lfm
VZ Verzinkter Stahl	-	9,90	6,40	6,30	6,30	7,20	7,10	7,10
CU Kupfer	44,90	-	-	39,90	39,90	-	44,20	44,20
ZN Zink	22,00	-	-	18,60	18,60	-	21,10	21,10
UX Uginox Pat. K 41	-	-	-	-	19,00	-	-	20,80
Bund	5 Stk. 15 lfm	5 Stk. 20 lfm	5 Stk. 10 lfm	5 Stk. 20 lfm	5 Stk. 30 lfm	5 Stk. 10 lfm	5 Stk. 20 lfm	5 Stk. 30 lfm

Worahnik Hängerinnen

Dimension 33 bis 50

Dimension Länge m	33 2	33 4	33 5	33 6	40 4	40 6	50 4	50 6
Preis EH	lfm	lfm	lfm	lfm	lfm	lfm	lfm	lfm
VZ Verzinkter Stahl	7,40	7,00	7,30	7,00	9,30	9,30	20,10	20,10
CU Kupfer	-	48,70	-	48,70	-	65,50	96,00	-
ZN Zink	-	20,30	-	20,30	32,60	32,60	-	-
UX Uginox Pat. K 41	-	-	-	21,40	-	28,60	-	-
Bund	5 Stk. 10 lfm	5 Stk. 20 lfm	5 Stk. 25 lfm	5 Stk. 30 lfm	5 Stk. 20 lfm	5 Stk. 30 lfm	5 Stk. 20 lfm	5 Stk. 30 lfm

Verpackung: lose

Worahnik Rinnen-Dehnungselemente einseitig vulkanisiert, blechüberdeckt

Dimension Breite cm	25 26	28 26	33 26	40 26	50 26
Preis EH	Stk.	Stk.	Stk.	Stk.	Stk.
VZ Verzinkter Stahl	21,20	23,30	26,00	30,30	42,00
CU Kupfer	33,40	34,20	39,20	51,50	-
ZN Zink	23,50	25,60	29,90	36,60	-
UX Uginox Pat. K 41	24,70	28,10	31,80	36,50	-
UT Uginox Top 304	25,40	28,90	32,60	37,50	-
einzeln	1 Stk.	1 Stk.	1 Stk.	1 Stk.	1 Stk.

Zubehörprodukte



VERZINKT / KUPFER ZINK / UGINOX

Worahnik Rinnenverbinder

Dimension	25	28	33	40
Preis EH	Stk.	Stk.	Stk.	Stk.
VZ Verzinkter Stahl	4,70	4,80	5,20	-
CU Kupfer	20,80	22,10	23,90	-
ZN Zink	13,70	14,80	16,80	22,40
Karton	5 Stk.	5 Stk.	5 Stk.	5 Stk.





VERZINKT / KUPFER ZINK / UGINOX

Worahnik Hängerinnenhaken

Dimension 20 bis 28

Dimension	20+5	25	25+5	25+10	28	28+5	28+10
Material	20/6	20/6	20/6	20/6	20/6	20/6	20/6
Preis EH	Stk.	Stk.	Stk.	Stk.	Stk.	Stk.	Stk.
VZ Verzinkter Stahl	4,20	3,40	3,70	4,20	3,70	4,20	4,60
Bund	10 Stk.	10 Stk.	10 Stk.	10 Stk.	10 Stk.	10 Stk.	10 Stk.

Worahnik Hängerinnenhaken

Dimension 28 bis 33

Dimension	28	28+5	28+10	33	33+5	33+10	33+20
Material	25/6	25/6	25/6	20/6	20/6	20/6	20/6
Preis EH	Stk.	Stk.	Stk.	Stk.	Stk.	Stk.	Stk.
VZ Verzinkter Stahl	4,50	5,10	5,60	3,40	3,80	4,10	6,10
Bund	10 Stk.	10 Stk.	10 Stk.	10 Stk.	10 Stk.	10 Stk.	10 Stk.

Worahnik Hängerinnenhaken

Dimension 33

Dimension	33+40	33	33+5	33+10	33	33+5
Material	20/6	25/6	25/6	25/6	25/8	25/8
Preis EH	Stk.	Stk.	Stk.	Stk.	Stk.	Stk.
VZ Verzinkter Stahl	9,00	4,60	5,10	5,70	6,50	7,10
Bund	10 Stk.	10 Stk.	10 Stk.	10 Stk.	10 Stk.	10 Stk.

Worahnik Hängerinnenhaken

Dimension 40 bis 50

Dimension	40	40+5	40+10	40	40+5	40+20	50+5
Material	25/6	25/6	25/6	25/8	25/8	25/8	25/8
Preis EH	Stk.	Stk.	Stk.	Stk.	Stk.	Stk.	Stk.
VZ Verzinkter Stahl	5,30	5,90	7,00	6,60	7,20	9,20	8,70
Bund	10 Stk.	10 Stk.	10 Stk.	10 Stk.	10 Stk.	10 Stk.	10 Stk.

Worahnik Hängerinnenhaken G und GD

Dimension	G im Gefälle gebogen	GD gebogen und gedreht
Aufpreis EH	Stk.	Stk.
VZ Verzinkter Stahl	Aufpreis: 3,90	Aufpreis: 4,10
Bund	10 Stk.	10 Stk.

Lieferbar in ausgewählten Hauptabmessungen

Zubehörprodukte Beschlagstifte
S. 317



VERZINKT / KUPFER ZINK / UGINOX

Worahnik Hängerinnenhaken mit Sicke

Dimension	20+5	25+5	25+5	28+5	33+5	40+5
Material	25/4	25/4	25/5	30/5	30/5	30/6
Preis EH	Stk.	Stk.	Stk.	Stk.	Stk.	Stk.
VZ Verzinkter Stahl	-	-	2,70	2,80	3,00	4,20
CU Kupfer	17,80	19,10	-	25,80	27,00	-
Bund	10 Stk.	10 Stk.	10 Stk.	10 Stk.	10 Stk.	10 Stk.

Worahnik Hängerinnenhaken ummantelt

Dimension 25 bis 33

Dimension	25	25+5	25+5	28+5	33
Breite cm	25/6	25/5	25/6	25/6	25/6
Preis EH	Stk.	Stk.	Stk.	Stk.	Stk.
CU Kupfer	7,80	-	8,30	9,00	8,80
ZN Zink	-	-	6,30	6,90	-
UX Uginox Pat. K 41	-	8,00	-	8,20	-
Bund	10 Stk.	10 Stk.	10 Stk.	10 Stk.	10 Stk.

Worahnik Hängerinnenhaken ummantelt

Dimension 33 bis 50

Dimension	33+5	33+5	33+10	40+5	40+5	50+5
Breite cm	25/6	25/8	25/6	25/6	25/8	30/8
Preis EH	Stk.	Stk.	Stk.	Stk.	Stk.	Stk.
CU Kupfer	9,30	14,50	12,00	12,70	-	21,10
ZN Zink	8,70	-	-	11,30	12,90	-
UX Uginox Pat. K 41	8,30	-	-	-	12,60	-
Bund	10 Stk.	10 Stk.	10 Stk.	10 Stk.	10 Stk.	10 Stk.

Worahnik Hochkanthaken

Dimension	25	28	33	33+10	40
Breite cm	25/5	25/5	25/5	25/5	25/5
Preis EH	Stk.	Stk.	Stk.	Stk.	Stk.
VZ Verzinkter Stahl	11,30	11,10	11,00	16,50	17,00
CU Kupfer	33,00	34,10	36,80	-	-
Karton	25 Stk.	25 Stk.	25 Stk.	25 Stk.	25 Stk.

Worahnik Stirnbretthaken

Dimension	20	25	28	33	40
Material	25/5	25/5	25/5	25/5	30/5
Preis EH	Stk.	Stk.	Stk.	Stk.	Stk.
VZ Verzinkter Stahl	4,10	4,30	4,50	5,30	7,20
Karton	25 Stk.	25 Stk.	25 Stk.	25 Stk.	20 Stk.





VERZINKT / KUPFER ZINK / UGINOX

Worahnik Rinnenwinkel außen

Dimension	20	25	28	33	40
Preis EH	Stk.	Stk.	Stk.	Stk.	Stk.
VZ Verzinkter Stahl	22,40	17,60	17,70	17,90	35,10
CU Kupfer	42,60	39,20	42,90	44,60	80,50
ZN Zink	35,50	33,00	35,20	36,20	59,90
UX Uginox Pat. K 41	-	55,30	55,20	54,30	86,90
Karton	5 Stk.	5 Stk.	5 Stk.	5 Stk.	5 Stk.

Worahnik Rinnenwinkel innen

Dimension	20	25	28	33	40
Preis EH	Stk.	Stk.	Stk.	Stk.	Stk.
VZ Verzinkter Stahl	22,40	17,60	17,70	17,90	35,10
CU Kupfer	42,60	39,20	42,90	44,60	80,50
ZN Zink	35,50	33,00	35,20	36,20	59,90
UX Uginox Pat. K 41	-	55,30	55,20	54,30	86,90
Karton	5 Stk.	5 Stk.	5 Stk.	5 Stk.	5 Stk.

Worahnik Rinnenvorköpfe

Dimension	20	25	28	33	40
Preis EH	Stk.	Stk.	Stk.	Stk.	Stk.
VZ Verzinkter Stahl	1,80	1,30	1,30	1,30	2,10
CU Kupfer	3,80	2,90	3,30	4,00	7,70
ZN Zink	3,00	2,10	2,20	2,80	5,30
UX Uginox Pat. K 41	-	3,50	3,70	4,00	8,60
Karton	50 Stk.	50 Stk.	50 Stk.	50 Stk.	25 Stk.

Worahnik Rinnenvorköpfe links und rechts

Dimension	50 links	50 rechts
Preis EH	Stk.	Stk.
CU Kupfer	16,70	16,70
ZN Zink	10,20	10,20
einzeln	1 Stk.	1 Stk.

Zubehörprodukte Blindnieten
S. 312



VERZINKT / KUPFER ZINK / UGINOX

Worahnik Einhängekessel

Dimension 20/60 bis 33/100

Dimension	20/60	25/80	28/80	28/100	33/80	33/100
Preis EH	Stk.	Stk.	Stk.	Stk.	Stk.	Stk.
VZ Verzinkter Stahl	15,70	9,80	10,70	12,70	17,40	10,60
CU Kupfer	27,60	22,20	22,40	32,90	33,80	23,80
ZN Zink	24,80	15,60	18,00	25,10	27,70	15,10
UX Uginox Pat. K 41	-	23,10	23,10	30,70	-	24,20
Karton	20 Stk.	20 Stk.	20 Stk.	20 Stk.	20 Stk.	20 Stk.

Worahnik Einhängekessel

Dimension 33/120 bis 50/150

Dimension	33/120	40/100	40/120	40/150	50/150
Preis EH	Stk.	Stk.	Stk.	Stk.	Stk.
VZ Verzinkter Stahl	13,80	36,00	17,50	33,50	74,90
CU Kupfer	39,30	66,30	62,60	88,70	155,90
ZN Zink	25,90	47,50	42,00	64,90	105,30
UX Uginox Pat. K 41	36,90	-	45,10	-	-
Karton	15 Stk.	15 Stk.	15 Stk.	15 Stk.	5 Stk.

Worahnik Schrägstutzen

Dimension	25-28/80	28-33/100	33-40/120
Preis EH	Stk.	Stk.	Stk.
VZ Verzinkter Stahl	35,20	37,10	56,90
CU Kupfer	65,80	76,80	98,50
ZN Zink	42,00	43,80	56,00
UX Uginox Pat. K 41	49,70	53,30	55,30
einzeln	1 Stk.	1 Stk.	1 Stk.

Worahnik Laubfänger

Dimension	80	100	120	150
Preis EH	Stk.	Stk.	Stk.	Stk.
VZ Verzinkter Stahl	4,10	4,20	5,80	8,50
CU Kupfer	11,20	11,60	12,50	17,80
ES Edelstahl	8,60	8,90	9,80	-
einzeln	1 Stk.	1 Stk.	1 Stk.	1 Stk.

Zubehörprodukte Blindnieten
S. 312

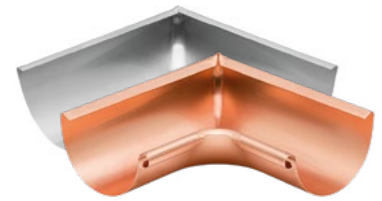



VERZINKT / KUPFER ZINK / UGINOX

Worahnik Wasserfangkästen Ablauf exzentrisch



Dimension	80	100	120	150
Preis EH	Stk.	Stk.	Stk.	Stk.
VZ Verzinkter Stahl	103,50	100,10	104,40	154,90
CU Kupfer	291,50	295,50	305,90	326,70
ZN Zink	142,30	146,30	154,80	203,00
UX Uginox Pat. K 41	193,30	197,30	196,00	-
Karton	2 Stk.	2 Stk.	2 Stk.	1 Stk.

Worahnik Wasserfangkästen mit Überlauf Ablauf exzentrisch



Dimension	80	100	120
Preis EH	Stk.	Stk.	Stk.
VZ Verzinkter Stahl	137,20	137,20	141,00
CU Kupfer	323,70	327,70	333,70
ZN Zink	174,90	187,50	199,80
Karton	2 Stk.	2 Stk.	2 Stk.

Worahnik Flachdachspeier inkl. EPDM-Dichtung



Dimension für HT-Rohre Ø mm	80 75	100 75	120 110
Preis EH	Stk.	Stk.	Stk.
VZ Verzinkter Stahl	152,30	158,80	178,60
einzel	1 Stk.	1 Stk.	1 Stk.

Zubehör-Produkte
 Blindnieten S. 312
 EPDM Dichtungsringe S. 331
 Messingstutzen S. 331



VERZINKT / KUPFER ZINK / UGINOX

Worahnik Saumrinnen Außenwulst und Umbug



Dimension Länge m	65 4	65 6	80 4
Preis EH	lfm	lfm	lfm
VZ Verzinkter Stahl	17,90	17,90	22,40
CU Kupfer	116,80	-	145,90
ZN Zink	69,30	-	109,20
UX Uginox Pat. K 41	-	51,50	-
einzel	1 Stk. 4 lfm	1 Stk. 6 lfm	1 Stk. 4 lfm

Verpackung: teilweise im Folienschlauch

Worahnik Saumrinnen-Dehnungselemente einseitig vulkanisiert, blechüberdeckt

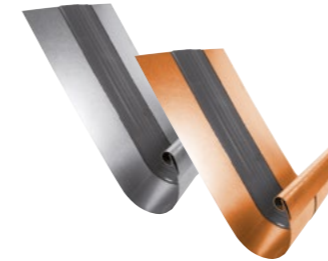

Dimension Breite cm	65 26	80 26
Preis EH	Stk.	Stk.
VZ Verzinkter Stahl	67,30	81,40
CU Kupfer	99,20	120,70
ZN Zink	72,60	88,00
UX Uginox Pat. K 41	62,50	-
UT Uginox Top 304	63,50	-
einzel	1 Stk.	1 Stk.

Worahnik Saumrinnenhaken mit Schneestütze



Dimension Material	4 20/6
Preis EH	Stk.
VZ Verzinkter Stahl	8,70
CU Kupfer	40,40
Karton	25 Stk.

Worahnik Saumrinnenhaken mit Schneestütze ummantelt



Dimension Material	4 25/6
Preis EH	Stk.
CU Kupfer	35,60
ZN Zink	30,40
Karton	20 Stk.

Zubehörprodukte
 Blindnieten S. 312
 Beschlagstifte S. 317



VERZINKT / KUPFER ZINK / UGINOX

Worahnik Dachablaufrohre

Dimension 60 bis 80

Dimension Länge m	60 2	60 3	80 2	80 3	80 4
Preis EH	lfm	lfm	lfm	lfm	lfm
VZ Verzinkter Stahl	10,70	10,70	7,30	6,80	6,80
CU Kupfer	43,60	-	-	40,80	40,80
ZN Zink	24,50	24,50	-	18,80	18,80
UX Uginox Pat. K 41	-	-	-	21,10	21,10
einzeln	1 Stk. 2 lfm	1 Stk. 3 lfm	1 Stk. 2 lfm	1 Stk. 3 lfm	1 Stk. 4 lfm

Ausführung: VZ und UX mit Innenfalz, CU und ZN geschweißt, Verpackung: lose

Worahnik Dachablaufrohre

Dimension 100

Dimension Länge m	100 2	100 3	100 4	100 6
Preis EH	lfm	lfm	lfm	lfm
VZ Verzinkter Stahl	8,10	7,40	7,40	7,90
CU Kupfer	-	48,70	48,70	51,70
ZN Zink	-	21,40	21,40	23,40
UX Uginox Pat. K 41	-	22,60	22,60	-
einzeln	1 Stk. 2 lfm	1 Stk. 3 lfm	1 Stk. 4 lfm	1 Stk. 6 lfm

Ausführung: VZ und UX mit Innenfalz, CU und ZN geschweißt, Verpackung: lose

Worahnik Dachablaufrohre

Dimension 120 bis 150

Dimension Länge m	120 3	120 4	120 6	150 3	150 4
Preis EH	lfm	lfm	lfm	lfm	lfm
VZ Verzinkter Stahl	9,50	9,50	9,90	14,90	14,90
CU Kupfer	64,60	64,60	-	-	124,80
ZN Zink	33,00	33,00	-	57,50	57,50
UX Uginox Pat. K 41	28,90	28,90	-	57,50	57,50
einzeln	1 Stk. 3 lfm	1 Stk. 4 lfm	1 Stk. 6 lfm	1 Stk. 3 lfm	1 Stk. 4 lfm

Ausführung Dimension 150: alle Materialien mit Außenfalz, ohne Muffe, Verpackung: lose

Zubehörprodukte



Blindnieten
S. 312



VERZINKT / KUPFER ZINK / UGINOX

Worahnik Dachablaufrohr-Verbinder

Worahnik Reduzierungen

Dimension	80	100	120	80/60	100/80	120/100	150/100	150/120
Preis EH	Stk.	Stk.	Stk.	Stk.	Stk.	Stk.	Stk.	Stk.
VZ Verzinkter Stahl	4,90	5,30	5,80	-	-	-	-	-
CU Kupfer	12,60	13,80	18,30	-	-	-	-	-
ZN Zink	7,60	8,90	11,30	25,40	26,40	32,40	58,40	62,40
einzeln	1 Stk.	1 Stk.	1 Stk.	1 Stk.	1 Stk.	1 Stk.	1 Stk.	1 Stk.



NEU

Worahnik Ablaufketten Stahl verzinkt, polyesterbeschichtet

Dimension mm Länge m	40x23x5 5	50x30x5 5
Preis EH	lfm	lfm
VZ Verzinkter Stahl	15,70	-
CU Kupfer	-	43,80
einzeln	1 Stk. 5 lfm	1 Stk. 5 lfm



Worahnik Ablauf-Provisorium Folienschlauch transparent

Dimension mm Länge Rolle lfm	190x0,05 100
Preis EH	lfm
KS Kunststoff	71,00
einzeln	1 Rll. 100 lfm

Verwendbar für Dachablaufrohre bis Dimension 120

Worahnik Regensinkkasten

Worahnik Regensinkkasten-Einlagen universal

Einlauf Standard Ø mm Ablauf Ablauf Außen Ø mm	120/125 ¹ seitlich 110 und 125	120/125 ¹ senkrecht 110 und 125	für Dimension Einlauf: Ø 80 bis 120 □ 80/80 bis 120/120 Standrohre Ø 80 und 100
Preis EH	Stk.	Stk.	Stk.
SZ Kunstst. schw.	37,70	31,60	5,40
W Kunststoff FG ²	-	31,60	5,40
Karton	1 Stk.	1 Stk.	einzeln: 1 Stk.

¹ Passend für Grömo-Standrohre 120 bzw. HT-Rohre 125, andere Einlauf-Dimensionen durch die Worahnik Regensinkkasten universal

² FG = Fenstergrau, RAL 7040

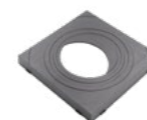

Zubehörprodukte

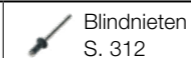

Blindnieten
S. 312



VERZINKT / KUPFER ZINK / UGINOX

Worahnik Rohrschellen mit Ansatzgewinde M10



Dimension Ansatzgewinde	60 M10	80 M10	100 M10	120 M10	150 M10
Preis EH	Stk.	Stk.	Stk.	Stk.	Stk.
VZ Verzinkter Stahl	2,90	2,80	2,90	3,40	5,60
CU Kupfer	8,90	8,90	8,50	10,40	16,70
ZN Zink	8,20	6,10	5,90	7,50	11,40
ES Edelstahl	-	9,30	9,70	11,20	-
Karton	25 Stk.	25 Stk.	25 Stk.	25 Stk.	20 Stk.

Verwendung in Kombination mit den nachfolgend dargestellten Rohrschellenspitzen

Worahnik Rohrschellenspitze mit selbstfurchendem Gewinde Stahl verzinkt



Länge mm Ansatzgewinde	80 M10	140 M10	200 M10	250 M10	300 M10
Preis EH	Stk.	Stk.	Stk.	Stk.	Stk.
VZ Verzinkter Stahl	2,20	2,80	3,70	4,00	4,70
Karton	100 Stk.	100 Stk.	100 Stk.	100 Stk.	100 Stk.

Verwendung in Ziegel, Beton, Holz und Metallfassaden ohne zusätzliche Dübel. Geeignet für alle Rohrschellen-Materialien. Leichte Montage durch Innen-Torx Tx 25 und Ansatzgewinde M10 für Montage der Worahnik Rohrschellen mit Ansatzgewinde M10.

Worahnik Langschaftdübel Kunststoff



Länge mm für Rohrschellenstift mm	120 140	180 200	240 250	280 300
Preis EH	Stk.	Stk.	Stk.	Stk.
KS Kunststoff	1,00	1,20	1,31	1,40
Karton	100 Stk.	100 Stk.	100 Stk.	100 Stk.

Verwendung in Kombination mit Rohrschellenspitzen mit selbstfurchenden Gewinden bei Wärmeschutzfassaden. 10 mm Bohrloch, der Kunststoffdübel sorgt für thermische Trennung sowie gleichmäßige Lastverteilung und garantiert somit perfekten Halt.

Worahnik Sicherheits-Abdeckkappen Kunststoff



Dimension	Einheitsgröße
Preis EH	Stk.
B Braun	0,60
HG Hellgrau	0,60
Beutel	25 Stk.



VERZINKT / KUPFER ZINK / UGINOX

Worahnik Rohrschellenspitze mit Holzschraubgewinde Stahl verzinkt



Länge mm Gewinde	80 M10	140 M10	180 M10
Preis EH	Stk.	Stk.	Stk.
VZ Verzinkter Stahl	1,00	1,20	1,60
Karton	100 Stk.	100 Stk.	50 Stk.

Verwendung in Holz mit den Worahnik Rohrschellen mit Ansatzgewinde M10.

Worahnik Gewindebolzen M10 Stahl verzinkt



Länge mm Gewinde	60 M10	100 M10	150 M10
Preis EH	Stk.	Stk.	Stk.
VZ Verzinkter Stahl	0,70	1,00	1,30
Karton	100 Stk.	100 Stk.	50 Stk.

Verwendung in Kombination mit den Worahnik Rohrschellen mit Ansatzgewinde M10 und den Worahnik Grundplatten M10.

Worahnik Grundplatten M10 Stahl verzinkt



LxB mm Ansatzgewinde	80x30 M10
Preis EH	Stk.
VZ Verzinkter Stahl	5,10
Karton	25 Stk.

Verwendung in Kombination mit den Worahnik Rohrschellen mit Ansatzgewinde M10 und den Worahnik Gewindebolzen M10.



VERZINKT / KUPFER ZINK / UGINOX

Worahnik Isolierdübel CELO Nylon inklusive vormontierter Dichtscheibe

Länge mm	95
Ansatzgewinde	M10
Preis EH	Stk.
NY Nylon	6,50
Beutel	4 Stk.

Für Wärmedämm-Verbundsysteme, Polystyrolplatten bzw. Hartschaumplatten, Befestigung direkt im Dämmstoff, wärmebrückenfrei. In Kombination mit den Worahnik Rohrschellen mit Ansatzgewinde M10, inkl. M10-Gewindestift und Dichtscheibe.

Worahnik Isolierdübel AVE Nylon

Länge mm	95
Ansatzgewinde	M10
Preis EH	Stk.
NY Nylon	4,50
Karton	50 Stk.

Befestigungssystem für Abstandsmontage von Rohrschellen in Wärmedämm-Verbundsystemen. In Kombination mit den Worahnik Rohrschellen mit Ansatzgewinde M10, inkl. M10-Gewindestift, Abdeckkappe separat erhältlich.

Worahnik Abdeckkappen für Isolierdübel AVE

Dimension	M10
Preis EH	Stk.
A Anthrazit	1,80
B Braun	1,80
HG Hellgrau	1,80
W Weiß	1,80
Karton	100 Stk.

Worahnik Rohrschellenhalter mit Rohrschellenstift M10

Länge mm	120	160	200	240
Dämmstoffstärke mm	80-100	120-140	160-180	200-220
Preis EH	Stk.	Stk.	Stk.	Stk.
ES Edelstahl	19,60	22,70	23,30	24,70
Karton	20 Stk.	20 Stk.	20 Stk.	20 Stk.

Die angegebene Abmessung ist die ungekürzte Länge in mm. Die Montage des Rohrschellenhalters am Mauerwerk/Wandkonstruktion vor der Herstellung der Fassade ermöglicht die nachträgliche Rohrschellenmontage. Der Gummieinsatz trennt das Dachablaufrohr thermisch und schalltechnisch vom Mauerwerk. Gerne senden wir Ihnen die Montageanleitungen zu.

Worahnik Sechskantschrauben mit Gewindeansatz

Dimension	M6 x 25	M8 x 30
Schraubenkopf	Kreuz + Schlitz	Torx 25
Verwendung für	Verzinkt, Kupfer, Zink	Edelstahl
Preis EH	Stk.	Stk.
ES Edelstahl	0,47	0,58
einzeln	1 Stk.	1 Stk.

Ersatzschrauben für Rohrschellen



VERZINKT / KUPFER ZINK / UGINOX

Worahnik Rohrschellen mit Vierkantspitz 150 mm

Dimension	80	100	120
Spitz mm	150	150	150
Preis EH	Stk.	Stk.	Stk.
VZ Verzinkter Stahl	2,90	3,50	3,80
ZN Zink	6,90	6,90	8,00
Karton	25 Stk.	25 Stk.	25 Stk.

Worahnik Rohrschellen mit Vierkantspitz 200 mm

Dimension	80	100	120
Spitz mm	200	200	200
Preis EH	Stk.	Stk.	Stk.
VZ Verzinkter Stahl	3,80	3,90	4,00
ZN Zink	7,70	7,50	-
Karton	25 Stk.	25 Stk.	25 Stk.

Worahnik Rohrschellen mit Vierkantspitz 300 mm

Dimension	80	100	120
Spitz mm	300	300	300
Preis EH	Stk.	Stk.	Stk.
VZ Verzinkter Stahl	5,30	5,40	5,80
ZN Zink	-	8,50	-
Karton	20 Stk.	20 Stk.	20 Stk.





VERZINKT / KUPFER ZINK / UGINOX

Worahnik Rohrknie 72°



Dimension	60	80	100	120	150
Preis EH	Stk.	Stk.	Stk.	Stk.	Stk.
VZ Verzinkter Stahl	9,60	7,60	7,50	12,30	30,00
CU Kupfer	19,50	15,10	16,90	36,90	108,50
ZN Zink	15,00	10,80	12,30	22,50	69,30
UX Uginox Pat. K 41	22,20	17,30	17,90	24,90	58,60
Karton	25 Stk.	25 Stk.	25 Stk.	15 Stk.	5 Stk.

Worahnik Rohrknie 85°

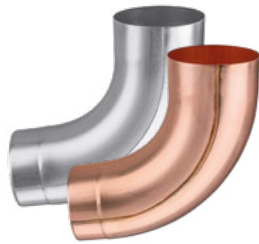

Dimension	80	100	120
Preis EH	Stk.	Stk.	Stk.
VZ Verzinkter Stahl	16,20	16,70	24,00
CU Kupfer	29,30	31,60	58,60
ZN Zink	24,50	24,20	42,90
UX Uginox Pat. K 41	30,60	34,80	-
Karton	25 Stk.	25 Stk.	15 Stk.

Worahnik Stumpfbögen 40°



Dimension	80	100	120
Preis EH	Stk.	Stk.	Stk.
VZ Verzinkter Stahl	9,10	9,20	15,80
CU Kupfer	17,40	19,20	43,10
ZN Zink	15,00	16,20	29,90
UX Uginox Pat. K 41	23,30	25,30	36,10
Karton	25 Stk.	25 Stk.	15 Stk.

Worahnik Sockelknie



Dimension	80	100	120
Preis EH	Stk.	Stk.	Stk.
VZ Verzinkter Stahl	10,50	11,00	14,40
CU Kupfer	30,80	31,50	44,20
ZN Zink	21,50	24,50	42,90
UX Uginox Pat. K 41	31,20	31,80	38,50
Karton	20 Stk.	20 Stk.	15 Stk.

Zubehörprodukte Blindnieten
S. 312



VERZINKT / KUPFER ZINK / UGINOX

Worahnik Rohreinmündungen 72°



Dimension Rohr Dim. Einmündung	80 80	100 80	100 100	120 100	120 120
Preis EH	Stk.	Stk.	Stk.	Stk.	Stk.
VZ Verzinkter Stahl	31,80	31,80	31,80	38,70	38,70
CU Kupfer	49,20	50,20	51,20	80,40	82,40
ZN Zink	29,40	30,40	31,40	52,10	54,10
UX Uginox Pat. K 41	-	70,70	72,70	-	-
einzeln	1 Stk.	1 Stk.	1 Stk.	1 Stk.	1 Stk.

Worahnik Regenwasserfänger mit Laubfänger



Dimension	80	100	120
Preis EH	Stk.	Stk.	Stk.
VZ Verzinkter Stahl	27,80	29,10	44,90
CU Kupfer	43,70	61,20	88,40
ZN Zink	43,10	45,90	66,70
UX Uginox Pat. K 41	65,20	71,40	77,60
Karton	8 Stk.	5 Stk.	3 Stk.

Ausführung Uginox ohne Laubfänger

Worahnik Regenrohrklappen mit Schwimmerkugel



Dimension	80	100	120
Preis EH	Stk.	Stk.	Stk.
VZ Verzinkter Stahl	204,90	204,90	266,80
CU Kupfer	202,70	212,70	307,60
ZN Zink	162,20	172,20	265,90
Karton	1 Stk.	1 Stk.	1 Stk.

Zubehörprodukte Blindnieten
S. 312



VERZINKT / KUPFER ZINK / UGINOX

Worahnik Wassersammler mit Schlauchpaket

Dimension	80	100	120
Preis EH	Stk.	Stk.	Stk.
CU Kupfer	188,00	198,00	299,10
ZN Zink	139,60	149,60	217,70
Karton	1 Stk.	1 Stk.	1 Stk.

Worahnik Rohrwulste

Dimension	80	100	120
Preis EH	Einzelring	Einzelring	Einzelring
CU Kupfer	3,60	3,60	3,60
ZN Zink	2,40	2,40	2,60
einzeln	5 Ringe	5 Ringe	5 Ringe

Worahnik Schiebemuffen

Dimension	80	100	120
Preis EH	Stk.	Stk.	Stk.
CU Kupfer	39,70	43,70	55,90
ZN Zink	26,60	30,60	39,90
einzeln	1 Stk.	1 Stk.	1 Stk.

Worahnik Wasserverteiler

Dimension	80	100	120
Preis EH	Stk.	Stk.	Stk.
VZ Verzinkter Stahl	288,80	295,90	386,60
CU Kupfer	327,30	327,30	449,20
ZN Zink	288,90	296,90	389,40
Karton	1 Stk.	1 Stk.	1 Stk.

Mindestabnahmemenge

Zubehörprodukte Blindnieten
S. 312



VERZINKT / KUPFER ZINK / UGINOX



Worahnik Standrohre mit Reinigungsöffnung Stahl verzinkt, polyesterbeschichtet

Dimension	80	100	120
Länge mm	1.000	1.000	1.000
Preis EH	Stk.	Stk.	Stk.
VZ Verzinkter Stahl	125,80	121,70	195,60
einzeln	1 Stk.	1 Stk.	1 Stk.

Ausführung mit Langmuffe und angeformtem Anschlußstück. Passgenaue Übergänge machen Standrohrkappen überflüssig und sorgen für eine einfache und schnelle Montage. Ausführung mit Innenbeschichtung. Andere Längen auf Anfrage.

Worahnik Standrohre ohne Reinigungsöffnung Stahl verzinkt, polyesterbeschichtet

Dimension	80	100	100	120
Länge mm	1.000	1.000	2.000	1.000
Preis EH	Stk.	Stk.	Stk.	Stk.
VZ Verzinkter Stahl	117,70	109,20	207,40	226,80
einzeln	1 Stk.	1 Stk.	1 Stk.	1 Stk.

Ausführung mit Langmuffe und angeformtem Anschlußstück. Passgenaue Übergänge machen Standrohrkappen überflüssig und sorgen für eine einfache und schnelle Montage. Verzinkte Ausführung mit Innenbeschichtung. Andere Längen auf Anfrage.

Worahnik Standrohrschellen mit Vierkantstift Stahl verzinkt, polyesterbeschichtet

Dimension	80	100	100	120
Länge Vierkantstift	140	140	200	140
Preis EH	Stk.	Stk.	Stk.	Stk.
VZ Verzinkter Stahl	8,70	8,70	11,90	13,00
einzeln	1 Stk.	1 Stk.	1 Stk.	1 Stk.

Worahnik Standrohrkappen flach

Dachablauf-Dim.	80	100	120
Standrohr-Dim.	75	110	125
Preis EH	Stk.	Stk.	Stk.
CU Kupfer	8,90	9,90	15,30
ZN Zink	4,80	5,80	8,50
UX Uginox	10,40	10,40	-
Karton	25 Stk.	25 Stk.	25 Stk.

Zubehörprodukte Regensinkkasten
S. 193

VERZINKT
KUPFER, ZINK
UGINOX



VERZINKT / KUPFER ZINK / UGINOX

Worahnik Vierkant-Hängerinnen

Dimension Länge m	25 4	25 6	33 4	33 6	40 4	40 6	50 4	50 6
Preis EH	lfm	lfm	lfm	lfm	lfm	lfm	lfm	lfm
VZ Verzinkter Stahl	8,40	8,40	7,60	7,60	11,70	11,70	18,00	18,00
CU Kupfer	32,90	-	-	40,50	-	53,80	-	-
ZN Zink	12,10	-	-	14,10	-	21,60	-	-
einzeln	1 Stk. 4 lfm	1 Stk. 6 lfm	1 Stk. 4 lfm	1 Stk. 6 lfm	1 Stk. 4 lfm	1 Stk. 6 lfm	1 Stk. 4 lfm	1 Stk. 6 lfm

Verpackung: lose im Bund

Worahnik Vierkant-Dehnungselemente 1-seitig vulkanisiert, blechüberdeckt

Dimension Breite cm	25 26	33 26	40 26	50 26
Preis EH	Stk.	Stk.	Stk.	Stk.
VZ Verzinkter Stahl	25,60	28,90	34,80	44,20
CU Kupfer	36,50	40,20	48,70	-
ZN Zink	28,40	31,90	38,10	-
einzeln	1 Stk.	1 Stk.	1 Stk.	1 Stk.

Worahnik Vierkant-Hängerinnenhaken

Dimension Material	25 20/6	33 20/6	40 25/8	50 25/8
Preis EH	Stk.	Stk.	Stk.	Stk.
VZ Verzinkter Stahl	4,40	5,20	7,40	9,70
Karton	25 Stk.	25 Stk.	25 Stk.	15 Stk.

Worahnik Vierkant-Hängerinnenhaken ummantelt

Dimension Material	25 25/6	33 25/6	40 25/6
Preis EH	Stk.	Stk.	Stk.
CU Kupfer	6,90	8,20	11,30
ZN Zink	6,60	7,80	9,80
Karton	25 Stk.	25 Stk.	25 Stk.

Zubehörprodukte

Blindnieten S. 312 Beschlagstifte S. 317



VERZINKT / KUPFER ZINK / UGINOX

Worahnik Vierkant-Rinnenwinkel außen

Dimension Ausführung	25 tiefgezogen	33 tiefgezogen	40 genietet, gelötet	50 genietet, gelötet
Preis EH	Stk.	Stk.	Stk.	Stk.
VZ Verzinkter Stahl	34,90	36,20	48,80	49,30
CU Kupfer	39,80	45,20	65,80	-
ZN Zink	34,20	36,30	50,50	-
einzeln	1 Stk.	1 Stk.	1 Stk.	1 Stk.

Worahnik Vierkant-Rinnenwinkel innen

Dimension Ausführung	25 tiefgezogen	33 tiefgezogen	40 genietet, gelötet	50 genietet, gelötet
Preis EH	Stk.	Stk.	Stk.	Stk.
VZ Verzinkter Stahl	34,90	36,20	48,80	49,30
CU Kupfer	39,80	45,20	65,80	-
ZN Zink	34,20	36,30	50,50	-
einzeln	1 Stk.	1 Stk.	1 Stk.	1 Stk.

Worahnik Vierkant-Rinnenvorköpfe

Dimension	25	33	40	50
Preis EH	Stk.	Stk.	Stk.	Stk.
VZ Verzinkter Stahl	1,70	1,80	2,30	2,80
CU Kupfer	2,90	3,60	5,30	-
ZN Zink	2,10	2,50	3,70	-
Karton	25 Stk.	25 Stk.	25 Stk.	25 Stk.

Worahnik Vierkant-Einhängessel mit rundem Abgang

Dimension	25/80	33/100	40/120	50/150
Preis EH	Stk.	Stk.	Stk.	Stk.
VZ Verzinkter Stahl	16,90	22,10	31,10	-
CU Kupfer	37,60	46,60	60,40	-
ZN Zink	23,50	29,70	45,70	81,40
einzeln	1 Stk.	1 Stk.	1 Stk.	1 Stk.

Dimension 50/150: die Ausführung in Zink kann auch für Verzinkt Stahl verwendet werden.

Zubehörprodukte

Blindnieten S. 312 Ablaufprogramm rund S. 192



VERZINKT / KUPFER ZINK / UGINOX



Worahnik Vierkant-Einhängekessel mit Vierkant-Abgang

Dimension	25-80/80	33-100/100	40-120/120	50-150/150
Preis EH	Stk.	Stk.	Stk.	Stk.
VZ Verzinkter Stahl	43,40	45,80	57,00	72,90
CU Kupfer	68,10	78,70	99,00	-
ZN Zink	62,50	71,70	93,30	-
einzeln	1 Stk.	1 Stk.	1 Stk.	1 Stk.

Worahnik Vierkant-Dachablaufrohre

Dimension Länge m	80/80 3	100/100 3	120/120 3	150/150 3
Preis EH	lfm	lfm	lfm	lfm
VZ Verzinkter Stahl	18,00	20,20	25,90	30,30
CU Kupfer	60,00	69,10	93,30	-
ZN Zink	40,90	47,40	58,30	-
einzeln	1 Stk. 3 lfm	1 Stk. 3 lfm	1 Stk. 3 lfm	1 Stk. 3 lfm

Verpackung: einzeln, lose

Worahnik Vierkant-Rohrschellen M10

Dimension	80/80	100/100	120/120	150/150
Preis EH	Stk.	Stk.	Stk.	Stk.
VZ Verzinkter Stahl	4,70	5,10	5,60	8,90
CU Kupfer	9,40	10,00	12,10	-
ZN Zink	7,50	8,00	9,50	-
Karton	10 Stk.	10 Stk.	10 Stk.	10 Stk.



VERZINKT / KUPFER ZINK / UGINOX

Worahnik Vierkant-Rohrknie 72°

Dimension	80/80	100/100	120/120	150/150
Preis EH	Stk.	Stk.	Stk.	Stk.
VZ Verzinkter Stahl	40,30	41,80	52,60	61,70
CU Kupfer	52,50	58,20	76,90	-
ZN Zink	48,20	52,50	62,20	-
Karton	6 Stk.	6 Stk.	4 Stk.	2 Stk.



Worahnik Vierkant-Sockelknie

Dimension	80/80	100/100	120/120
Preis EH	Stk.	Stk.	Stk.
VZ Verzinkter Stahl	53,00	56,50	65,00
CU Kupfer	67,40	75,00	94,90
ZN Zink	63,90	72,90	83,90
Karton	5 Stk.	5 Stk.	3 Stk.



Worahnik Vierkant-Regenwasserfänger

Dimension	80/80	100/100	120/120
Preis EH	Stk.	Stk.	Stk.
VZ Verzinkter Stahl	67,90	70,50	87,00
CU Kupfer	98,30	112,70	144,50
ZN Zink	78,90	90,20	106,80
Karton	1 Stk.	1 Stk.	1 Stk.



Worahnik Vierkant-Übergangsstücke auf rund

Dimension	80/80 auf 80	100/100 auf 100
Preis EH	Stk.	Stk.
ZN Zink	43,30	50,40
einzeln	1 Stk.	1 Stk.

Nicht beschichtungsfähig



Zubehörprodukte



Blindnieten
S. 312

Rohrschellen-
stifte ab S. 194

Zubehörprodukte



Blindnieten
S. 312

Regensinkkasten
S. 193



VERZINKT / KUPFER ZINK / UGINOX

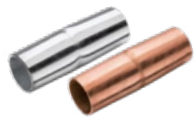

Worahnik Sailerklemmen Form A

Dimension	60x5
Preis EH	Paar
VZ Verzinkter Stahl	4,60
CU Kupfer	20,20
Karton	20 Paar

Für einfachen Rohrdurchzug, inkl. 2 Stück Edelstahl-Torbandschrauben M10x25, geschraubt

Worahnik Rohre für Schneeschutz

Dimension Länge m	3/8" 6	3/4" 6	28/1,5 5
Preis EH	Stange	Stange	Stange
VZ Verzinkter Stahl	24,90	40,70	-
CU Kupfer	-	-	174,70
einzeln	1 Stg. 6 lfm	1 Stg. 6 lfm	1 Stg. 5 lfm

Worahnik Rohrverbindungsstücke

Verwendung für Länge mm	3/8" 100	3/4" 100	28 mm 100
Preis EH	Stk.	Stk.	Stk.
VZ Verzinkter Stahl	5,00	4,10	-
CU Kupfer	-	-	6,10
Karton	35 Stk.	35 Stk.	35 Stk.

Worahnik Eisfänger für 28 mm bzw. 3/4"-Rohre

Dimension	B 80	W 120	T 135	T 165	T 185	T 205	T 240	T 270
Preis EH	Stk.	Stk.	Stk.	Stk.	Stk.	Stk.	Stk.	Stk.
VZ Verzinkter Stahl	2,00	2,40	2,70	3,10	3,50	3,80	4,10	4,50
CU Kupfer	3,70	-	-	-	-	-	-	-
Karton	150 Stk.	150 Stk.	150 Stk.	150 Stk.	150 Stk.	150 Stk.	150 Stk.	150 Stk.

Worahnik Sailerklemmen Form D

Dimension	60x5 / 120x5
Preis EH	Garnitur
VZ Verzinkter Stahl	7,90
CU Kupfer	28,20
Karton	10 Garnituren

Für doppelten Rohrdurchzug, inkl. 3 Stück Edelstahl-Torbandschrauben M10x25, geschraubt



VERZINKT / KUPFER ZINK / UGINOX



Worahnik Schneefanglaschen für Stehfalz

Dimension	1 Durchzug
Preis EH	Paar
CU Kupfer	31,30
Karton	10 Paar

Zum Ankleben an den Stehfalz, für einfachen Rohrdurchzug bis Ø 33 mm, inkl. 2 Stück Edelstahl-Schrauben A2 M12x30 und -Muttern A4 M12t

Worahnik Hülsen für Aufstockelemente Kunststoff

Dimension	für Rohre 32 mm
Preis EH	Stk.
P PVC	1,44
Karton	50 Stk.

Worahnik Schneefangrohre

Dimension Länge m	32/1,5 3
Preis EH	Stange
CU Kupfer	146,00
einzeln	1 Stg. 3 lfm

Für obige Schneefangsysteme. Alternativ können auch Worahnik Rohre für Schneeschutz in Kupfer der Dimension 28/1,5 verwendet werden. Siehe Seite 206

Worahnik Rohrverbinder Kunststoff

Dimension	27x100
Preis EH	Stk.
KS Kunststoff	3,10
Karton	50 Stk.

Für Schneefangrohre 32-33/2,0, aus UV- und kältebeständigem PC-ABS Kunststoff, schwarz, verstärkte Ausführung mit mittiger Wulst

Worahnik Aufstockelemente für Stehfalz

Dimension	2. Durchzug
Preis EH	Stk.
CU Kupfer	14,20
Karton	20 Stk.

Für Doppelrohr-Schneefang bis Ø 33 mm, zur seitlichen Befestigung an Schneefanglaschen

Worahnik Schneestopper für Stehfalz

Dimension	2-teilig
Preis EH	Garnitur
CU Kupfer	11,40
Karton	50 Garnituren

2-teilig, zur Montage zwischen Dach und Schneefangrohr, mit Edelstahl-Schraube A2 M6x50 mm und -Mutter A2 M6

Worahnik Endstopfen PVC

Dimension	32
Preis EH	Stk.
P PVC	1,18
Karton	100 Stk.

Für Schneefangrohre 32-33/2,0, aus PVC grau



VERZINKT / KUPFER ZINK / UGINOX



Worahnik Schneerechengitter Länge 3 m

Dimension Höhe cm	20/20/3 15	20/20/3 20	30/30/3 20
Preis EH	Stange	Stange	Stange
VZ Verzinkter Stahl	49,30	50,60	80,90
CU Kupfer	-	270,90	445,60
einzeln	1 Stange	1 Stange	1 Stange

Worahnik Schneerechengitter-Verbindungsstücke

Dimension mm	20/20/3	30/30/3
Preis EH	Stk.	Stk.
VZ Verzinkter Stahl	1,90	2,20
CU Kupfer	3,20	4,80
Karton	50 Stk.	30 Stk.

Worahnik Schneerechenhalter

Dimension Höhe cm	25/6 15	25/6 20	30/8 20
Preis EH	Stk.	Stk.	Stk.
VZ Verzinkter Stahl	13,70	13,10	16,00
CU Kupfer	-	65,10	98,10
Bund	10 Stk.	10 Stk.	10 Stk.

Für Schneerechengitter 20/20/3: 25/6 mit 20 Höhe
Für Schneerechengitter 30/30/3: 30/8 mit 20 Höhe

Worahnik Unterlagsbleche

Länge x Breite mm	355 x 180
Preis EH	Stk.
VZ Verzinkter Stahl	14,80
CU Kupfer	34,40
ZN Zink	-
Karton	15 Stk.

Für Schneefangrohre 32-33/2,0, aus UV- und kältebeständigem PC-ABS Kunststoff, schwarz, verstärkte Ausführung mit mittlerer Wulst

Worahnik Kappen

Dimension	200
Preis EH	Stk.
VZ Verzinkter Stahl	2,20
CU Kupfer	-
ZN Zink	4,60
Karton	50 Stk.

Für Schneefangrohre 32-33/2,0, aus PVC grau



VERZINKT / KUPFER ZINK / UGINOX



Worahnik Schneerechengitter StandardBoard Stahl mit Aluminiumzink-Überzug

Höhe cm Länge m	20 3
Preis EH	Stk.
VZ Verzinkter Stahl	77,85
einzeln	1 Stk.

Das StandardBoard für Ton- und Betonpfannendächer besteht aus hochwertigem Stahl mit Aluminiumzink-Überzug. Das System ist profiliert und besitzt eine optimale Langzeit-Korrosionsbeständigkeit. Das Profil ist 20 cm hoch, 2 cm tief und wird inkl. Steckverbinder geliefert. Die Materialstärke des Systems beträgt 0,6 mm.

Worahnik Schneefanghalter SnapHolder zum Einhängen Stahl mit Aluminiumzink-Überzug

für Höhe cm	20
Preis EH	Stk.
VZ Verzinkter Stahl	35,84
einzeln	1 Stk.

Der SnapHolder zum Einhängen gewährleistet die einfache und schnelle Montage für Ziegellängen von 410 – 470 mm. Keine zusätzliche Montagelatte, der SnapHolder wird mit der Klemmlasche einfach in die Dachlattung eingehängt. Gefertigt aus hochwertigem Aluminium, Verbindungselemente aus Edelstahl. Halterungen sind durch optimale Verwindungssteifigkeit für hohe Belastungen ausgelegt und extrem witterungsbeständig.

VERZINKT
KUPFER, ZINK
UGINOX



VERZINKT / KUPFER ZINK / UGINOX

Worahnik Winkelschneerechen für Welleternit, Länge 3 m



Dimension Material	Profil 6 Winkel 40/40/4
Preis EH	Stange
VZ Verzinkter Stahl	49,10
einzeln	1 Stange

Komplett inkl. 6 Stk. Winkelschneerechenunterlagen und 6 Stk. Winkelschneerechengummi, Winkelschneerechenverbinder sind extra zu bestellen

Worahnik Winkelschneerechen-Verbindungsstücke



Dimension	Profil 6
Preis EH	Stk.
VZ Verzinkter Stahl	1,80
Karton	30 Stk.

Worahnik Winkelschneerechen-Unterlagen



Preis EH	Stk.
VZ Verzinkter Stahl	1,20
Karton	100 Stk.

Worahnik Winkelschneerechen-Gummi



Preis EH	Stk.
SZ Schwarz	0,50
Karton	500 Stk.

Worahnik Welldachschraben komplett aufgesteckt inkl. EPDM Dichtung



Ø mm Länge mm	8 130
Preis EH	100 Stk.
VZ Verzinkter Stahl	2,90
Beutel	1 Beutel 50 Stk.



VERZINKT / KUPFER ZINK / UGINOX

Worahnik Schneerechenhaken 35/8

Dimension	3 Durchzüge
Preis EH	Stk.
VZ Verzinkter Stahl	9,50
Bund	5 Stk.



Worahnik Rundstangen

Ø mm Länge m	10 3
Preis EH	Stk.
VZ Verzinkter Stahl	13,80
einzeln	1 Stk. 3 lfm



Rundstangen-Verbindungsstücke

Ø mm Länge mm	10 100
Preis EH	Stk.
VZ Verzinkter Stahl	4,10
Karton	150 Stk.





VERZINKT / KUPFER ZINK / UGINOX



Worahnik Schneeschutz für Trapezblech 1 Durchzug 3/4"-Rohre profiliert zum Schrauben

Profilbreite mm	25	40	52
Höhe bis Oberkante			
DZ-Loch mm	45-50	45-50	45-50
Preis EH	Stk.	Stk.	Stk.
VZ Verzinkter Stahl	6,70	6,70	6,90
Karton	25 Stk.	25 Stk.	25 Stk.



Worahnik Gummidichtungen Loch-Ø 7 mm, Dicke 3 mm

Außen-Ø	25
Preis EH	Stk.
SZ Schwarz	0,60
Beutel	100 Stk.



VERZINKT / KUPFER ZINK / UGINOX



Worahnik Schneeschutz für Trapezblech 1 Durchzug 3/4"-Rohre flach zum Schrauben

Profilbreite mm	für alle Breiten
Höhe bis Oberkante	
DZ-Loch mm	45
Preis EH	Stk.
VZ Verzinkter Stahl	6,40
Bund	25 Stk.



Andere Profilbreiten auf Anfrage

Worahnik Schneeschutz für Trapezbleche für 3/4" Rohre zum Aufnieten

Form	A flach
Anzahl Durchzüge	1
Profilbreite mm	70
Höhe bis Oberkante	
DZ-Loch mm	65
Preis EH	Stk.
VZ Verzinkter Stahl	13,00
Bund	25 Stk.



Worahnik Schneeschutz für Trapezbleche für 3/4" Rohre zum Aufnieten

Form	B profiliert	B profiliert	B profiliert	B profiliert
Anzahl Durchzüge	1	1	1	1
Profilbreite mm	25	40	52	62
Höhe bis Oberkante				
DZ-Loch mm	50	50	50	50
Preis EH	Stk.	Stk.	Stk.	Stk.
VZ Verzinkter Stahl	12,40	12,40	12,40	13,40
Bund	25 Stk.	25 Stk.	25 Stk.	25 Stk.



Worahnik Schneeschutz für Trapezbleche für 3/4" Rohre zum Aufnieten

Form	B profiliert
Anzahl Durchzüge	2
Profilbreite mm	40
Höhe bis Oberkante	
DZ-Loch mm	65
Preis EH	Stk.
VZ Verzinkter Stahl	19,00
Bund	25 Stk.

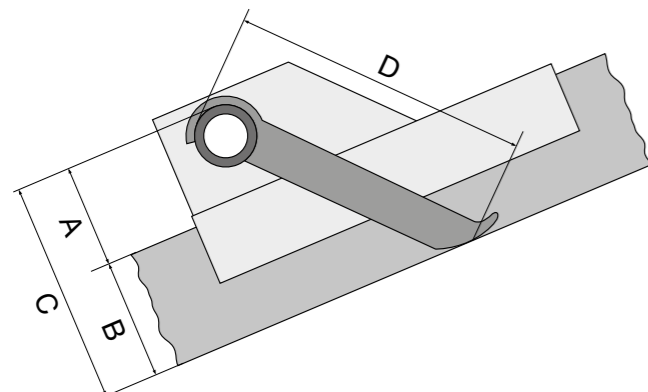

Ermittlung der richtigen Länge von Eisfängern am Beispiel

Schneeschutz für Trapezblech 1 Durchzug 3/4"-Rohre zum Schrauben Profilbreite 25 mm

A Höhe bis Oberkante Durchzugsloch	50 mm
B Profiltiefe Trapezblech	40 mm
C Gesamthöhe	90 mm

$x \text{ Faktor } 1,41 \quad \quad \quad x \text{ Faktor } 1,41$
 = theoretische Länge Eisfänger $126,9 \text{ mm}$

Nächstliegende Nennlänge
D Eisfänger = T 135 mm

Eisfänger siehe Seiten 206

Zubehörprodukte



Zubehörprodukte





VERZINKT / KUPFER ZINK / UGINOX



VERZINKT / KUPFER ZINK / UGINOX



Worahnik Schneefangleisten Extrem

Länge m	ca. 1
Preis EH	Stk.
VZ Verzinkter Stahl	41,50
einzeln	1 Stk.

Nach ÖNORM B3418:2012, aus verzinktem Stahlblech 1,0 mm, Länge je nach Deckbreite, für alle Trapezbleche und Dachpaneele, für kraftschlüssige Verschraubung, sowohl mit der Unterkonstruktion als auch mit den obersten Deckblechen

Worahnik Schneefangleisten Anschlagpunkt

Länge m	ca. 1
Preis EH	Stk.
VZ Verzinkter Stahl	208,80
einzeln	1 Stk.

Wie Schneefangleisten „Extrem“, ausgeführt als Einzelanschlagpunkt Klasse A1 (Typ A) für persönliche Schutzausrüstung und Absturzsicherung. Rückhaltewert mit Sicherheitsfaktor 2: maximale Belastung 250 kg/Anschlagöse. Für weitere technische Informationen kontaktieren Sie bitte unsere KundenbetreuerInnen.

Bitte bei Bestellung den Hersteller und die Dimension von Trapezblech bzw. Dachpanel angeben.

Worahnik Eisfangclips

Preis EH	Stk.
VZ Verzinkter Stahl	2,90
einzeln	1 Stk.

Nach ÖNORM B3418:2012 Absatz 4.10, aus Niro-Federstahl 1.4301, 1,0 mm mit dauerhafter Klemmwirkung zum Aufstecken ohne zusätzliche Befestigung, auch verwendbar für Winkelprofile aller Art bis 3 mm Wandstärke bzw. selbstgekantete Schneefangprofile, für Sicken- oder Wellenhöhe bis 55 mm



Worahnik Schneeschutz für Bitumendächer oder Foliendächer Grundplatte groß

Preis EH	Stk.
ES Edelstahl	61,90
einzeln	1 Stk.

Grundplatte groß 500 x 300 mm mit Stehfalz für Falzklemmen, Material Edelstahl 1,5 mm, 4 Schraubenlöcher 8 mm mittig, 4 Spaxlöcher an den Ecken

Worahnik Montagesets für Grundplatten groß auf Beton oder Holz

Verwendung Inhalt	Set 2: auf Beton 4 Stk. Schraubanker W-Sa 7,50x50 Bohrdurchmesser 6 mm 4 Stk. Nageldübel 6x40	Set 3: auf Holz 4 Stk. Scheibenkopfschrauben 8x100 4 Stk. Spax 5x25	Set 4: auf Holz 4 Stk. Scheibenkopfschrauben 8x140 4 Stk. Spax 5x25
Preis EH	Set	Set	Set
VZ Verzinkter Stahl	7,20	7,20	7,20
Beutel	1 Set	1 Set	1 Set

Worahnik Schneeschutz für Foliendächer Grundplatte klein

Dimension	1 Durchzug	2 Durchzüge
Preis EH	Stk.	Stk.
ES Edelstahl	57,90	68,10
einzeln	1 Stk.	1 Stk.

Grundplatte 170 x 100 x 2,5 mm, Rohrhalter für Rohrdurchzug 28 mm, Rohroberkante 65 mm, für Befestigung mit Spax



Worahnik Schneeschutz für Flachdach

Dimension	1 Durchzug	2 Durchzüge
Preis EH	Stk.	Stk.
ES Edelstahl	64,60	72,10
einzeln	1 Stk.	1 Stk.

Rohrhalter für Rohrdurchzug 28mm, inkl. 8 Schrauben JT3-ST-2-6,0x35

Worahnik Edelstahlrohre für Schneeschutz 28/1,5-6

Worahnik Edelstahl Rohrverbindungsstücke

Worahnik Edelstahl Eisfänger B80

Diese Produkte bieten wir auf Anfrage gerne gesondert an.



VERZINKT / KUPFER ZINK / UGINOX



Worahnik Solarhalter für Stehfalzdächer



Winkellänge mm	110	110	150¹
Höhe stehender Schenkel mm	60	100	60
Breite liegender Schenkel mm	40	40	40
Winkelstärke mm	4	4	3
Preis EH	Stk.	Stk.	Stk.
ES Edelstahl	29,20	32,60	38,40
einzeln	1 Stk.	1 Stk.	1 Stk.

Der Winkelteil wird mit den mitgelieferten Schrauben M12 x 30 und Muttern M12 an der Klemme montiert. Die Schrauben sind mit einem Anzug von mind. 50 Nm anzuziehen. Das Langloch 11x25 mm auf der Oberseite dient zur Befestigung von Montageschienen etc. ¹ Stehender Schenkel mit Langloch zum Ausgleich von Dachunebenheiten.



VERZINKT / KUPFER ZINK / UGINOX



Worahnik Solarhalter für Stehfalzdächer

Höhe mm	65
Preis EH	Stk.
VZ Verzinkter Stahl	12,90
CU Kupfer	35,20
ES Edelstahl	28,70
einzeln	1 Stk.

Worahnik Solarhalter für Trapezblechdächer für Dichtnieten 5 mm

Profilbreite	25	40	52
Höhe mm	40	40	40
Preis EH	Stk.	Stk.	Stk.
VZ Verzinkter Stahl	16,40	16,40	16,40
CU Kupfer	-	-	-
ES Edelstahl	-	-	-
einzeln	1 Stk.	1 Stk.	1 Stk.



Worahnik Solarhalter für Bitumendächer oder Foliendächer Grundplatte groß

Höhe mm	60
Preis EH	Stk.
ES Edelstahl	60,50
einzeln	1 Stk.

Grundplatte groß 500 x 300 mm mit Solarhalter, Material Edelstahl 1,5 mm, 4 Schraubenlöcher 8 mm mittig, 4 Spaxlöcher an den Ecken

Worahnik Montagesets für Grundplatten groß auf Beton oder Holz

Verwendung Inhalt	Set 2: auf Beton 4 Stk. Schraubanker W-Sa 7,50x50 Bohrdurchmesser 6 mm 4 Stk. Nageldübel 6x40	Set 3: auf Holz 4 Stk. Scheibenkopfschrauben 8x100 4 Stk. Spax 5x25	Set 4: auf Holz 4 Stk. Scheibenkopfschrauben 8x140 4 Stk. Spax 5x25
Preis EH	Set	Set	Set
VZ Verzinkter Stahl	7,20	7,20	7,20
Beutel	1 Set	1 Set	1 Set



Worahnik Solarhalter für Foliendächer Grundplatte klein

Höhe mm	80
Preis EH	Stk.
ES Edelstahl	59,20
einzeln	1 Stk.

Grundplatte 170 x 100 x 2,5 mm mit Solarhalter, für Befestigung mit Spax

Worahnik Montagesets für Solaraufständerung auf Grundplatte

Inhalt	Set 1: 1 Stk. Edelstahl Sechskantschraube M10 x 25 1 Stk. Edelstahl Sechskantmutter M10, 2 Stk. Beilagscheiben
Preis EH	Set
ES Edelstahl	5,70
Beutel	1 Set





VERZINKT / KUPFER ZINK / UGINOX

Worahnik Dachausstiegfenster Ziegel/Schiefer inkl. Thermoclear- oder Drahtglas-Verglasung

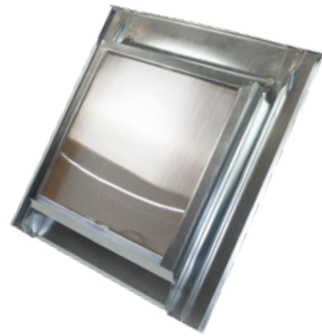

Dimension Falzhöhe cm	50x60 3
Preis EH	Stk.
VZ Verzinkter Stahl	155,00
Karton	1 Stk.

Worahnik Thermoclear-Doppelstegplatten 4,5 mm



Dimension	50x60
Preis EH	Stk.
TC Thermoclear	22,00
einzeln	1 Stk.

Nicht trittsicher

Worahnik Drahtglas-Scheiben 7,0 mm



Dimension	50x60
Preis EH	Stk.
DG Drahtglas	45,50
einzeln	1 Stk.

Nicht trittsicher



VERZINKT / KUPFER ZINK / UGINOX



Worahnik Sicherheits-Dachhaken Material 30/6

Dimension	Nr. 3.SF mit Spitze für Schiefer	Nr. 11.SF Bogenweite 120 für Ziegel Dachsteine	Nr. 16.SF für Biber	Nr. 25.SF mit Kette zum Einhängen
Preis EH	Stk.	Stk.	Stk.	Stk.
VZ Verzinkter Stahl	30,70	28,20	28,40	77,10
Karton	20 Stk.	20 Stk.	20 Stk.	20 Stk.

Inkl. vorgeschriebener Spezialnägeln, Einbauanleitung

Worahnik Laufrostset

Laufroststütze Laufrost	7.A 420	7.A 800
Preis EH	Set	Set
VZ Verzinkter Stahl	181,00	205,10
Karton	1 Set	1 Set

Bestehend aus jeweils 2 Stück Laufroststützen Nr. 7.A sowie 1 Stück Laufrost in der Länge 420 mm oder 800 mm, Breite 250 mm inkl. Befestigungsmaterial

Worahnik Laufroststützen

Dimension Verwendung	Nr. 7.A Ziegel Dachsteine	Nr. 9 Stehfalz
Preis EH	Stk.	Stk.
VZ Verzinkter Stahl	64,40	57,30
einzeln	1 Stk.	1 Stk.

Worahnik Laufroste

Länge mm Breite mm	420 250	800 250	1500 250	3000 250
Preis EH	Stk.	Stk.	Stk.	Stk.
VZ Verzinkter Stahl	42,10	66,20	101,20	190,90
einzeln	1 Stk.	1 Stk.	1 Stk.	1 Stk.

Worahnik Laufrost- Befestigungsmaterial

Preis EH	Set
ES Edelstahl	16,90
Beutel	1 Set

Bestehend aus 4 Schrauben + Spezialmuttern zur Befestigung des Laufrostes auf den Laufroststützen

Worahnik Laufrost- Verbindungsmaterial

Preis EH	Set
ES Edelstahl	33,00
Beutel	1 Set

Zur Klemmverbindung zweier Laufroste



VERZINKT / KUPFER ZINK / UGINOX

Nakra Wetterhähne plastisch

Gesamtlänge mm	550	650	800
Preis EH	Stk.	Stk.	Stk.
CU Kupfer	auf Anfrage	auf Anfrage	auf Anfrage
ZN Zink	auf Anfrage	auf Anfrage	auf Anfrage
ES Edelstahl	auf Anfrage	auf Anfrage	auf Anfrage
einzeln	1 Stk.	1 Stk.	1 Stk.



Nakra Windrosen

Dimension mm	450	530	650
Preis EH	Stk.	Stk.	Stk.
CU Kupfer	auf Anfrage	auf Anfrage	auf Anfrage
ES Edelstahl	auf Anfrage	auf Anfrage	auf Anfrage
einzeln	1 Stk.	1 Stk.	1 Stk.

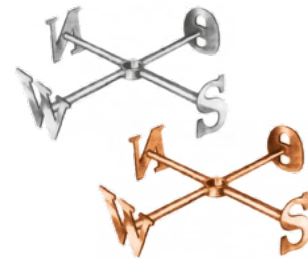

Nakra Dachspitzen

Höhe ca. mm	500	700	1000	1300	1700
Preis EH	Stk.	Stk.	Stk.	Stk.	Stk.
CU Kupfer	auf Anfrage	auf Anfrage	auf Anfrage	auf Anfrage	auf Anfrage
ZN Zink	auf Anfrage	auf Anfrage	auf Anfrage	auf Anfrage	auf Anfrage
einzeln	1 Stk.	1 Stk.	1 Stk.	1 Stk.	1 Stk.



Nakra Dachspitzen mit Hahn auf Kugel und Windrose

Höhe ca. mm	1100	1400	1700
Preis EH	Stk.	Stk.	Stk.
CU Kupfer	auf Anfrage	auf Anfrage	auf Anfrage
ZN Zink	auf Anfrage	auf Anfrage	auf Anfrage
ES Edelstahl	auf Anfrage	auf Anfrage	auf Anfrage
einzeln	1 Stk.	1 Stk.	1 Stk.



VERZINKT / KUPFER ZINK / UGINOX

Nakra Wasserspeier Länge 320 mm

Dimension	80	100
Preis EH	Stk.	Stk.
CU Kupfer	auf Anfrage	auf Anfrage
ZN Zink	auf Anfrage	auf Anfrage
einzeln	1 Stk.	1 Stk.



Nakra Halbkugeln mit Wulst Durchmesser auf Wulst gemessen

Dimension mm	40 bis 875
Preis EH	Stk.
CU Kupfer	auf Anfrage
ZN Zink	auf Anfrage
ES Edelstahl	auf Anfrage
einzeln	1 Stk.



Nakra Halbkugeln ohne Wulst

Dimension mm	30 bis 900
Preis EH	Stk.
CU Kupfer	auf Anfrage
ZN Zink	auf Anfrage
ES Edelstahl	auf Anfrage
einzeln	1 Stk.



Nakra Jalousiebleche

Höhe mm	250
Länge mm	980
Preis EH	Stk.
CU Kupfer	auf Anfrage
ZN Zink	auf Anfrage
einzeln	1 Stk.



Weitere Produkte aus dem umfangreichen Galanterie Lieferprogramm auf Anfrage.

Weitere Produkte aus dem umfangreichen Galanterie Lieferprogramm auf Anfrage.



Worahnik SERVICE-CENTER

Worahnik Service-Center	224
Werkstatt Dienstleistungen	225
Werkstatt Materialien	225
Kiesleisten	226
Putzleisten	227



SERVICE-CENTER FILIALE WIEN



In unserem großzügigen Lager in der Filiale Wien bieten wir Ihnen das komplette Worahnik-Sortiment an Spenglerartikeln und Zubehör an.



Marko Markovic
Filialleiter

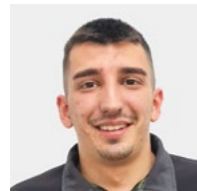

Ivan Vukovic
Kundenbetreuer



Mirnes Mesinovic
Lagerleiter

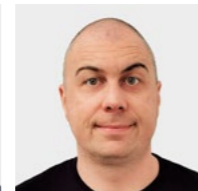

Robert Rokita
Lagermitarbeiter



Ljubisa Janjanin
Werkstattmitarbeiter



Christopher Papp
Werkstattmitarbeiter



Filiale Wien:
A-1230 Wien, Bürostraße 29
Telefon 01 / 905 1391
office-wien@worahnik.at



Marko Markovic | Filialleiter
01 / 905 13 91 | 0677 / 62 12 66 93
marko.markovic@worahnik.at
Service-Center | Werkstatt
0677 / 621 355 97



Öffnungszeiten:
Jänner – März: Mo-Do 7.00–16.00 Uhr und Fr 7.00–12.00 Uhr
April – November: Mo-Do 6.30–16.30 Uhr und Fr 6.30–16.00 Uhr
Dezember: Mo-Do 7.00–16.00 Uhr und Fr 7.00–16.00 Uhr



SERVICE-CENTER FILIALE WIEN

Werkstatt Dienstleistungen

Dienstleistung	Profile Kanten bis 6 m Ortgangprofile, Patentsaumstreifen, Attika, Fensterbänke und Einfassungen aller Art	Profilieren von Metallscharen für die Doppelfalzeindeckung	Ausklinken von Saumblechen aus profilierten Scharen
Preis EH	Bug und Laufmeter	Laufmeter	Ausklinkung
alle Materialien und Farben	auf Anfrage	auf Anfrage	auf Anfrage

Dienstleistung	Runden von Profilscharen für Tonnendächer	Segmentbiegen	Schnittservice Tafelbleche	Lochung von Kiesleisten Langloch-Lochung 8x29 mm
Preis EH	Laufmeter	Minute	Minute	Laufmeter Lochung
alle Materialien und Farben	auf Anfrage	auf Anfrage	auf Anfrage	auf Anfrage

Materialeinsatz Werkstatt wird nach tatsächlichem Aufwand verrechnet.

Werkstatt Materialien



Bandbleche

Sämtliche Bandbleche aus unserem Lieferprogramm in allen Materialien, Oberflächen, Farben und Dimensionen

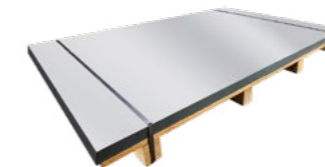

Tafelbleche

Kleinformat 1000 x 2000 mm
Sämtliche Kleinformat-Tafelbleche aus unserem Lieferprogramm in allen Materialien und Dimensionen

Mittelformat 1250 x 2500 mm

Alu-Warzenbleche 2,0 mm
Verzinkte Tafelbleche 0,75 mm
Verzinkte Tafelbleche 1,0 mm

Großformat 1500 x 3000 mm

Alu-Warzenbleche 2,0 mm
Verzinkte Tafelbleche 0,75 mm
Verzinkte Tafelbleche 1,0 mm



Lüftungsbänder

Sämtliche Lüftungsbänder aus unserem Lieferprogramm in allen Materialien, Farben und Dimensionen



SERVICE-CENTER FILIALE WIEN

Worahnik Kiesleisten Längen und Ausführung nach Wunsch

Material				
Farben	Stärke mm	Stärke mm	Stärke mm	Stärke mm
A Anthrazit	0,7	0,7	1,0	-
B Braun	0,7	0,7	1,0	-
HG Hellgrau	0,7	0,7	-	-
GA Graualuminium	0,7	0,7	-	-
KB Kupferbraun	0,7	0,7	-	-
MG Moosgrün	0,7	0,7	-	-
OR Oxidrot	0,7	0,7	-	-
TM Testa di Moro	0,7	-	-	-
TS Tiefschwarz	0,7	-	-	-
W Weiß	0,7	0,7	1,0	-
WA Weißaluminium	0,7	0,7	1,0	-
ZG Zinkgrau	0,7	0,7	-	-
N Natur	-	0,7	-	-



A Anthrazit	-	-	0,55	-
GA Graualuminium	-	-	0,55	-
GW Grauweiß	-	-	0,55	-
KB Kupferbraun	-	-	0,55	-
MG Moosgrün	-	-	0,55	-
OR Oxidrot	-	-	0,55	-
RG Resedagrün	-	-	0,55	-
SG Staubgrau	-	-	0,55	-
TM Testa di Moro	-	-	0,55	-
WA Weißaluminium	-	-	0,55	-



VZ Verzinkter Stahl	-	-	-	0,55 bis 1,0
K Kupfer	-	-	-	0,6
Z Zink	-	-	-	0,7
U Uginox	-	-	-	0,5

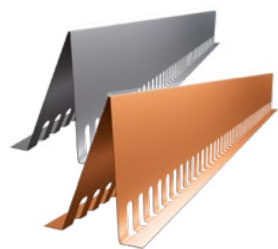

Preise: Materialeinsatz + Werkstatt Dienstleistung



SERVICE-CENTER FILIALE WIEN

Worahnik Putzleisten Längen nach Wunsch

Material				
Farben	Stärke mm	Stärke mm	Stärke mm	Stärke mm
A Anthrazit	0,7	0,7	-	-
B Braun	0,7	0,7	-	-
HG Hellgrau	0,7	0,7	-	-
GA Graualuminium	0,7	0,7	-	-
KB Kupferbraun	0,7	0,7	-	-
MG Moosgrün	0,7	0,7	-	-
OR Oxidrot	0,7	0,7	-	-
TM Testa di Moro	0,7	-	-	-
TS Tiefschwarz	0,7	-	-	-
W Weiß	0,7	0,7	-	-
WA Weißaluminium	0,7	0,7	-	-
ZG Zinkgrau	0,7	0,7	-	-
N Natur	-	0,7	-	-



A Anthrazit	-	-	0,55	-
GA Graualuminium	-	-	0,55	-
GW Grauweiß	-	-	0,55	-
KB Kupferbraun	-	-	0,55	-
MG Moosgrün	-	-	0,55	-
OR Oxidrot	-	-	0,55	-
RG Resedagrün	-	-	0,55	-
SG Staubgrau	-	-	0,55	-
TM Testa di Moro	-	-	0,55	-
WA Weißaluminium	-	-	0,55	-



VZ Verzinkter Stahl	-	-	-	0,55
K Kupfer	-	-	-	0,6
Z Zink	-	-	-	0,7
U Uginox	-	-	-	0,5



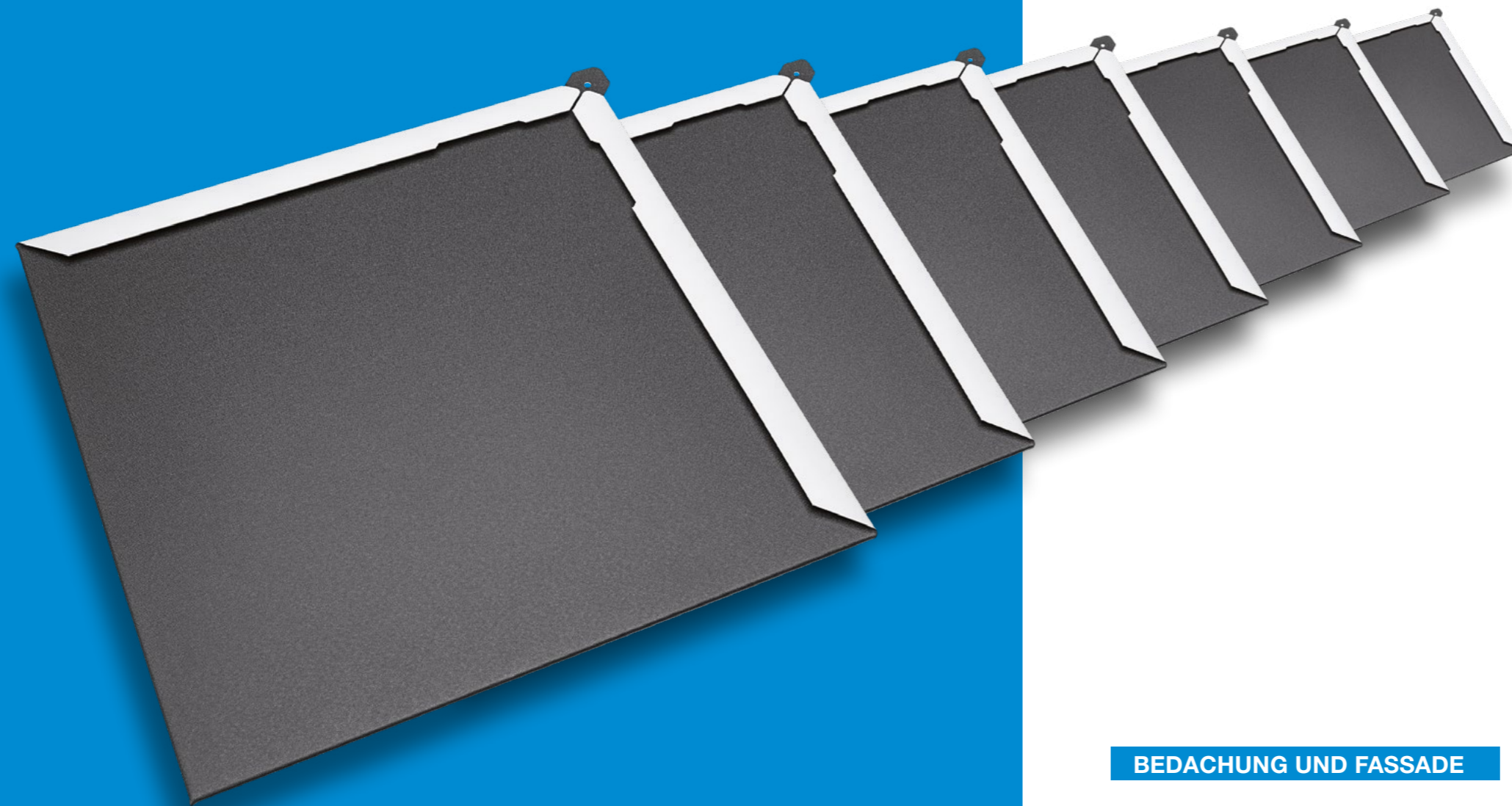

BEDACHUNG UND FASSADE

Dachrauten Aluminium	230
Dachrauten Verzinkt beschichtet	232
Trapezbleche	234
Bitumenbahnen	238
Unterspannbahnen	240
Bitumenschindeln	242



BEDACHUNG UND FASSADE DACHRAUTEN ALUMINIUM

Worahnik Aluminium Dachrauten 35x35 für Bedachung und Fassade

Material		
Dimension mm	35x35	35x35
Preis EH	m ²	m ²
A Anthrazit	39,89	39,89
B Braun	-	39,89
HG Hellgrau	-	39,89
KB Kupferbraun	-	39,89
MG Moosgrün	-	39,89
OR Oxidrot	-	39,89
W Weiß	-	39,89
WA Weißaluminium	-	39,89
ZG Zinkgrau	-	39,89
Karton	25 Stk.	25 Stk.

Material Aluminium beschichtet in W.15 oder in Polyester, Stärke 0,7mm, Gewicht / m² = 3,12 kg, 10 Stk. = 1 m², erforderliche Hafte: 20 Stk. / m², Dachneigung ab 12°

Worahnik Aluminium Start- und Endplatten für Dachrauten 35x35

Material		
Dimension mm	35x35	35x35
Preis EH	Stk.	Stk.
A Anthrazit	4,34	4,34
B Braun	-	4,34
HG Hellgrau	-	4,34
KB Kupferbraun	-	4,34
MG Moosgrün	-	4,34
OR Oxidrot	-	4,34
W Weiß	-	4,34
WA Weißaluminium	-	4,34
ZG Zinkgrau	-	4,34
Karton	25 Stk.	25 Stk.

Zubehörprodukte



Rillennägel
S. 314, 318



Spenglerschrauben
S. 321



BEDACHUNG UND FASSADE DACHRAUTEN ALUMINIUM

Worahnik Aluminium Grat- und Firstreiter für Dachrauten

Material		
Dimension mm	350x2.000	350x2.000
Preis EH	Stk.	Stk.
A Anthrazit	29,54	29,54
B Braun	-	29,54
HG Hellgrau	-	29,54
KB Kupferbraun	-	29,54
MG Moosgrün	-	29,54
OR Oxidrot	-	29,54
W Weiß	-	29,54
WA Weißaluminium	-	29,54
ZG Zinkgrau	-	29,54
Karton	10 Stk.	10 Stk.

Worahnik Hafte für Dachrauten

Preis EH	Stk.
ES Edelstahl	0,24
Kübel	250 Stk.

Worahnik Schneenasen für Dachrauten

Preis EH	Stk.
ES Edelstahl	3,60
Karton	100 Stk.

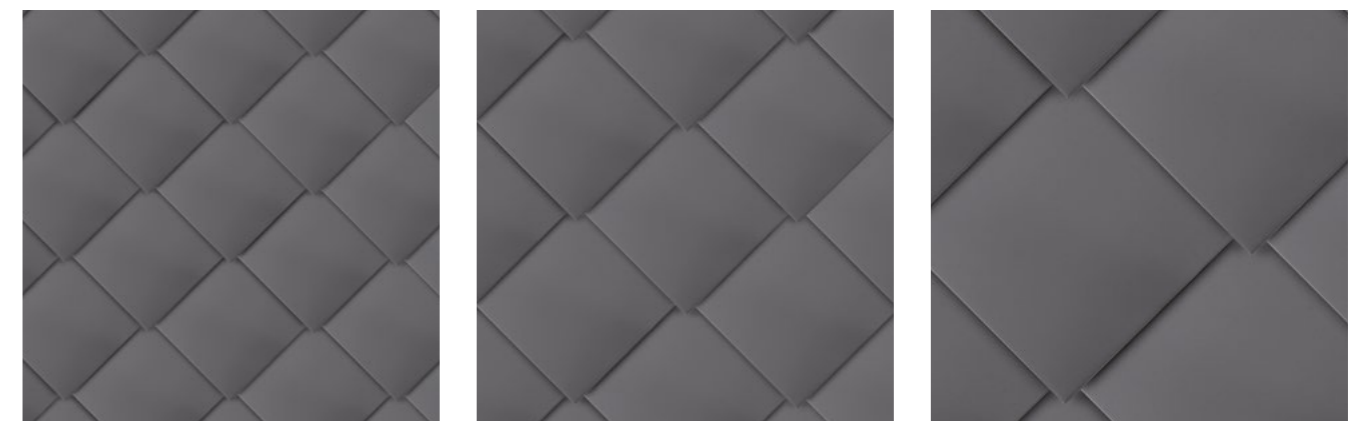





BEDACHUNG UND FASSADE



DACHRAUTEN VERZINKT BESCHICHTET

Worahnik Dachrauten verzinkt beschichtet 35x35 für Bedachung und Fassade

Material	 VERZINKT BESCHICHTET
Dimension mm	35x35
Preis EH	m ²
A Anthrazit	32,30
GW Grauweiß	32,30
KB Kupferbraun	32,30
MG Moosgrün	32,30
OR Oxidrot	32,30
RG Resedagrün	32,30
SG Staubgrau	32,30
TM Testa di Moro	32,30
TS Tiefschwarz	32,30
WA Weißaluminium	32,30
 Karton	25 Stk.

Material verzinkt beschichtet, Beschichtung: Polyester, Stärke jeweils 0,55mm, Gewicht / m² = 6,85 kg, 10 Stk. = 1 m², erforderliche Hafte: 20 Stk. / m², Dachneigung ab 12°

Worahnik Start- und Endplatten für Dachrauten verzinkt beschichtet 35x35

Material	 VERZINKT BESCHICHTET
Dimension mm	35x35
Preis EH	Stk.
A Anthrazit	3,90
GW Grauweiß	3,90
KB Kupferbraun	3,90
MG Moosgrün	3,90
OR Oxidrot	3,90
RG Resedagrün	3,90
SG Staubgrau	3,90
TM Testa di Moro	3,90
TS Tiefschwarz	3,90
WA Weißaluminium	3,90
 Karton	25 Stk.

Zubehörprodukte

 Rillennägelsymbol
S. 314, 318



 Spenglerschraubensymbol
S. 321



BEDACHUNG UND FASSADE

DACHRAUTEN VERZINKT BESCHICHTET

Worahnik Grat- und Firstreiter verzinkt beschichtet für Dachrauten

Material	 VERZINKT BESCHICHTET
Dimension mm	350x2.000
Preis EH	Stk.
A Anthrazit	11,90
GW Grauweiß	11,90
KB Kupferbraun	11,90
MG Moosgrün	11,90
OR Oxidrot	11,90
RG Resedagrün	11,90
SG Staubgrau	11,90
TM Testa di Moro	11,90
TS Tiefschwarz	11,90
WA Weißaluminium	11,90
 Karton	10 Stk.



Worahnik Hafte für Dachrauten

Preis EH	Stk.
ES Edelstahl	0,24
 Kübel	250 Stk.

Worahnik Schneenasen für Dachrauten

Preis EH	Stk.
ES Edelstahl	3,60
 Karton	100 Stk.

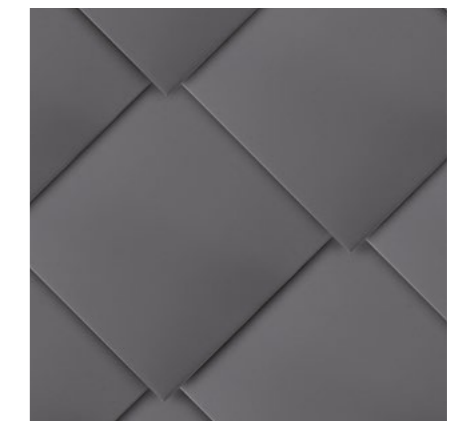
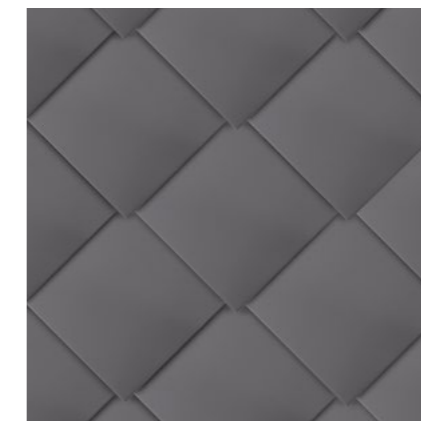
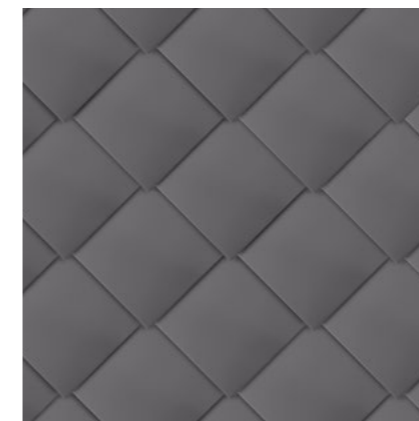



TRAPEZBLECHE

Worahnik Trapezbleche und Tragschalen verzinkt beschichtet

Profil Stärke mm	T 12 / 101 0,75	T 18 / 135 0,75	T 35 / 207 0,75	T 50 / 260 0,75	T 85 / 310 0,75	T 153 / 280 0,75
Preis EH	m ²	m ²	m ²	m ²	m ²	m ²
A Anthrazit	33,26	33,58	34,00	34,76	36,07	-
GW Grauweiß	33,26	33,58	34,00	34,76	36,07	46,45
KB Kupferbraun	33,26	33,58	34,00	34,76	36,07	-
LG Lichtgrau	33,26	33,58	34,00	34,76	36,07	-
MG Moosgrün	33,26	33,58	34,00	34,76	36,07	-
OR Oxidrot	33,26	33,58	34,00	34,76	36,07	-
WA Weißaluminium	33,86	34,10	34,28	35,30	36,48	-
Aufpreis für Antikondensatvlies	3,94	3,94	3,94	3,94	3,94	-
Mindermengenzuschlag	auf Anfrage					
Transportkosten	auf Anfrage					
Palette	laut Bestellmenge					

Trapezbleche T 12 – T 85: Beschichtung: Sichtseite: 25 µm Polyester, Rückseite: 15 µm Schutzlack
Tragschalen T 153: Beschichtung: Sichtseite: 15 µm Schutzlack GW, Rückseite ohne Beschichtung
 Längen: Fertigung nach Kundenwunsch auf genaue Länge, max. 13,4 m
 Lieferzeit: ca. 1 Woche. Weitere Profile und Stärken auf Anfrage

Worahnik Profillfüller für Trapezbleche

Dimension	T18	T35	T50	T85
Preis EH	Paar	Paar	Paar	Paar
Preis	4,89	5,33	7,52	9,38
einzel	1 Paar	1 Paar	1 Paar	1 Paar

Steel Profile Sealer transparent

Inhalt ml	300
Preis EH	Kartusche
TR Transparent	19,60
einzel	1 Stk.

Steel Profile Sealer (SPS) ist ein Dichtstoff auf Butylkautschukbasis zur Abdichtung bei überlappenden Verbindungen von Trapezblechen.
 SPS ist speziell geeignet für die Fugenabdichtung zwischen Blechen mit geringer Neigung.

- Hervorragende Haftkraft auf allen Blechen
- Auftragstemperatur -20 °C bis +70 °C
- Hellgraue Farbe
- Schnell auftragbar
- Frostbeständig
- UV-beständig
- 5 Jahre Lagerstabilität

Zubehörprodukte



Schneeschutz für Trapezbleche AL S. 110-111 / VB S. 162-163, 166-168 / VZ S. 212-214



TRAPEZBLECHE



Trapezbleche T 12 / 101



Trapezbleche T 18 / 135



Trapezbleche T 35 / 207



Trapezbleche T 50 / 260



Trapezbleche T 85 / 310



Tragschalen T 153 / 280

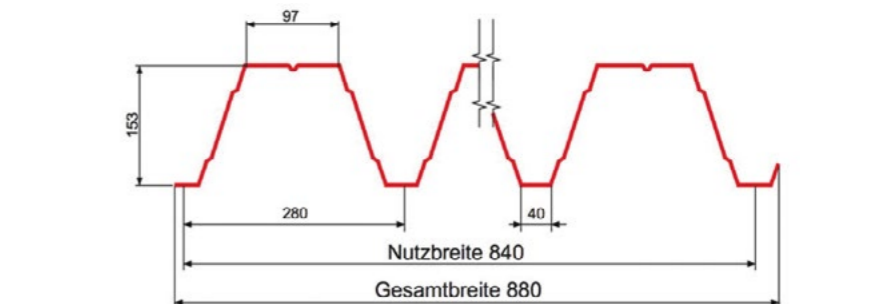
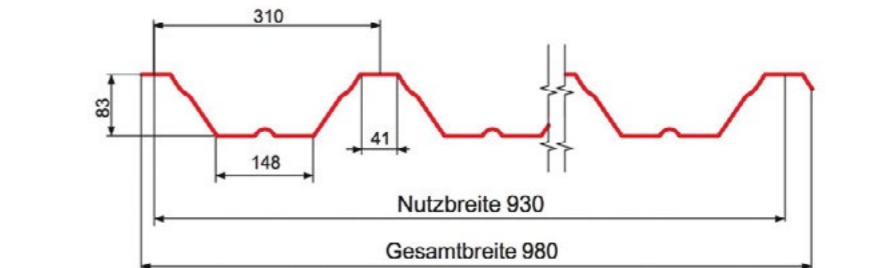
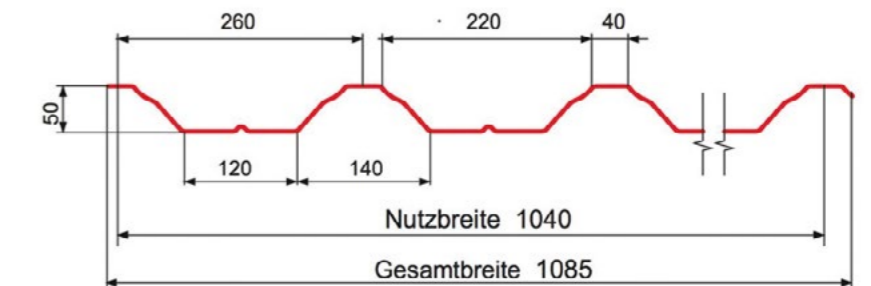
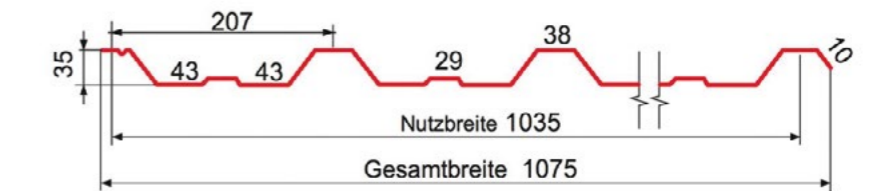
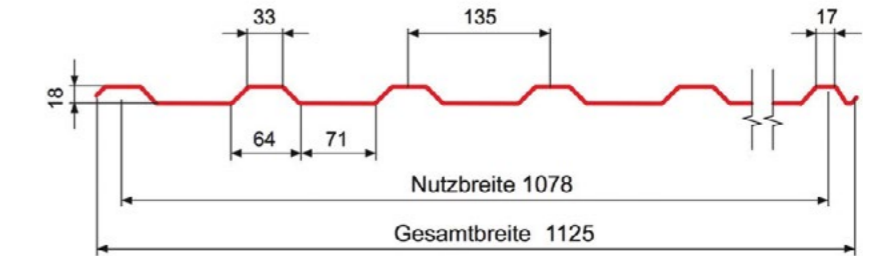
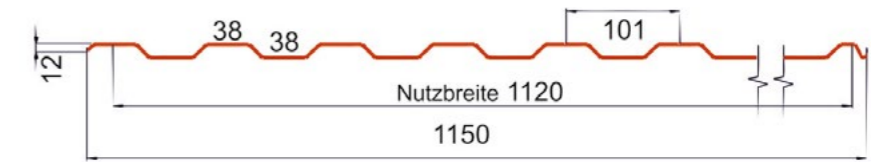

Zubehörprodukte



Solarhalter für Trapezbleche VB S. 169



TRAPEZBLECHE

Worahnik Kalotten verzinkt beschichtet
4 Stk. pro m² Trapezblech

Dimension Verwendung für	36/40 T 18	41/32 T 12, T 35, T 50, T 85, T 153
Preis EH	Stk.	Stk.
A Anthrazit	0,67	0,67
GW Grauweiß	0,67	0,67
KB Kupferbraun	0,67	0,67
LG Lichtgrau	0,67	0,67
MG Moosgrün	0,67	0,67
OR Oxidrot	0,67	0,67
WA Weißaluminium	0,67	0,67
Packung	100 Stk.	100 Stk.



TRAPEZBLECHE

Worahnik Selbstbohrende Schrauben für Holzunterkonstruktion
1 Stk. pro Kalotte

Dimension Verwendung für	4,8x20 ¹	4,8x35 ²	4,8x60 T 12, T 18	4,8x80 T 35	6,3x95 T 50	6,3x115 T 85	6,5x80 T 35
Preis EH	Stk.	Stk.	Stk.	Stk.	Stk.	Stk.	Stk.
A Anthrazit	0,12	0,14	0,28	0,63	-	-	-
GW Grauweiß	0,12	0,14	0,28	0,63	-	-	-
KB Kupferbraun	0,12	0,14	0,28	0,63	-	-	-
LG Lichtgrau	0,12	0,14	0,28	0,63	-	-	-
MG Moosgrün	0,12	0,14	0,28	0,63	-	-	-
OR Oxidrot	0,12	0,14	0,28	0,63	-	-	-
WA Weißaluminium	0,12	0,14	0,28	0,63	-	-	-
VZ Verzinkter Stahl	-	-	-	-	1,00	1,00	-
ES Edelstahl	-	-	-	-	-	-	1,00
Packung	250 Stk.	250 Stk.	100 Stk.	100 Stk.	100 Stk.	100 Stk.	100 Stk.



¹ für Stoßverschraubung (Überlappung) von Dachprofilen
² für Stoßverschraubung (Überlappung) von Wandprofilen

Worahnik Selbstbohrende Schrauben für Eisenunterkonstruktion
1 Stk. pro Kalotte

Dimension	5,5x19	5,5x25	5,5x35	6,3x115
Preis EH	Stk.	Stk.	Stk.	Stk.
A Anthrazit	0,33	0,36	0,41	1,24
GW Grauweiß	0,33	0,36	0,41	1,24
KB Kupferbraun	0,33	0,36	0,41	1,24
LG Lichtgrau	0,33	0,36	0,41	1,24
MG Moosgrün	0,33	0,36	0,41	1,24
OR Oxidrot	0,33	0,36	0,41	1,24
WA Weißaluminium	0,33	0,36	0,41	1,24
Packung	250 Stk.	250 Stk.	250 Stk.	250 Stk.



Verschraubung im Wellental ohne Kalotte, Länge der Schrauben abhängig von der Unterkonstruktion



BITUMENBAHNEN BÜSSCHER HOFFMANN



Dach- und Abdichtungssysteme

Büsscher Hoffmann Flachdach – Elastomerbitumenbahnen flämmbar



Bezeichnung	Baruplan ÖNORM B 3660 E-KV-4	Baruplan ÖNORM B 3660 E-KV-4 S	Baruplan Super ÖNORM B 3660 E-KV-5	Baruplan Super ÖNORM B 3660 E-KV-5 S
Preis EH	m ²	m ²	m ²	m ²
B Bitumen	10,00	10,80	12,10	12,70
Rolle	1 Rolle 10 m ²	1 Rolle 10 m ²	1 Rolle 7,5 m ²	1 Rolle 7,5 m ²
Palette	18 Rollen 180 m ²	18 Rollen 180 m ²	18 Rollen 135 m ²	18 Rollen 135 m ²

Büsscher Hoffmann Flachdach – Elastomerbitumen-Kaltselfstklebahnen



Bezeichnung	Baruplan ÖNORM B 3660 E-3 sk	Baruplan ÖNORM B 3660 E-4 sk	Baruplan ÖNORM B 3660 E-4 skS
Preis EH	m ²	m ²	m ²
B Bitumen	12,20	13,40	20,90
Rolle	1 Rolle 10 m ²	1 Rolle 10 m ²	1 Rolle 7,5 m ²
Palette	18 Rollen 180 m ²	18 Rollen 180 m ²	18 Rollen 135 m ²

Geeignet für das direkte Aufkleben auf die Wärmedämmung, ohne Flämbrenner. Unter 10°C Außentemperatur, nicht ohne zusätzliche Erwärmung.

Büsscher Hoffmann Flachdach – Elastomer-Dampfsperrbahnen flämmbar



Bezeichnung	Aluplan Radon ÖNORM B 3666 E-ALGV-4	Aluplan ALE 40 KSK
Preis EH	m ²	m ²
B Bitumen	10,80	13,10
Rolle	1 Rolle 10 m ²	1 Rolle 10 m ²
Palette	18 Rollen 180 m ²	20 Rollen 200 m ²

Büsscher Hoffmann Gründach – Elastomerbitumenbahnen



Bezeichnung	Baruplan ÖNORM B 3660 E-KV-4 wf kaltselfstklebend	Baruplan ÖNORM B 3660 E-KV-45 wf flämmbar	Baruplan Super ÖNORM B 3660 E-KV-55 wf flämmbar
Anwendung			
Preis EH	m ²	m ²	m ²
B Bitumen	21,40	12,40	14,20
Rolle	1 Rolle 10 m ²	1 Rolle 10 m ²	1 Rolle 7,5 m ²
Palette	18 Rollen 180 m ²	18 Rollen 180 m ²	18 Rollen 135 m ²

Sowohl für extensiv als auch für intensiv begrünte Dächer

Zubehörprodukte



Schneeschutz für Flachdach
ES S. 215



Solarhalter für Flachdach
ES S. 217



BITUMENBAHNEN BÜSSCHER HOFFMANN



Dach- und Abdichtungssysteme

Büsscher Hoffmann Steildach – Elastomerbitumenbahnen flämmbar, färbig bestreut



Bezeichnung	Baruplan rot Önorm B 3660 E-KV-4 S
Preis EH	m ²
B Bitumen	16,20
Rolle	1 Rolle, 7,5 m ²
Palette	18 Rollen, 135 m ²

Büsscher Hoffmann Büscherit Bitumenvoranstriche

Bezeichnung	Büscherit Önorm B 3615	Hydrobit Voranstrich lösemittelfrei
Preis EH	kg	kg
Preis	5,10	4,70
Kübel	1 Kübel, 25 kg	1 Kübel, 25 kg
Palette	24 Kübel, 600 kg	12 Kübel, 300 kg

Büsscher Hoffmann Büscherit Super Primer

Sprühdose ml	600
Preis EH	Sprühdose
Preis	29,80
Sprühdose	1 Sprühdose, 600 ml

Schnelltrocknender, sprühbarer Bitumenvoranstrich, lösungsmittelhaltig, frostunempfindlich.

Weitere Produkte aus dem Büsscher Hoffmann Lieferprogramm auf Anfrage.

Worahnik Bitumen Speier

Durchmesser mm	50	63	75	90	110
Preis EH	Stk.	Stk.	Stk.	Stk.	Stk.
B Bitumen	56,90	56,90	56,90	56,90	56,90
einzeln	1 Stk.	1 Stk.	1 Stk.	1 Stk.	1 Stk.

Worahnik Bitumen Notüberlauf

Durchmesser mm	63	75	110
Preis EH	Stk.	Stk.	Stk.
B Bitumen	56,90	56,90	56,90
einzeln	1 Stk.	1 Stk.	1 Stk.

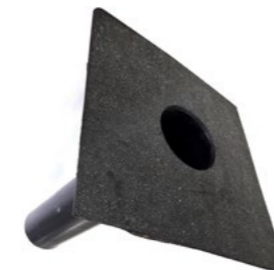



UNTERSPEANNBÄHNEN ISOCELL

ISOCELL

Worahnik Diffusionsoffene Unterdachbahnen A-TEC 150g/m² SK-DUO



Breite m	1,5
Länge m	50
Preis EH	m ²
Preis	3,10
Rolle	1 Rolle 75 m ²

Worahnik Strukturmatte DRAIN



Breite m	1,4
Länge m	30
Preis EH	m ²
Preis	7,90
Rolle	1 Rolle 42 m ²

Worahnik MONO 200 SK DUO Dachbahnen 200 g/m²

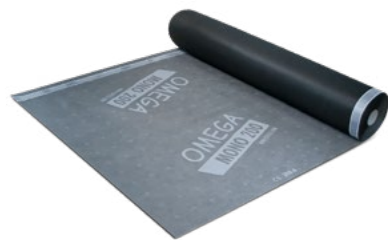

Breite m	1,5
Länge m	50
Preis EH	m ²
Preis	5,60
Rolle	1 Rolle 75 m ²

Diffusionsoffene Dachbahn zur Verlegung auf der Wärmedämmung/Holzschalung.
höhere UV-Beständigkeit und extrem hohe Schlagregendichtheit
sd-Wert: ca. 0,10m
UV-Stabilität: 4 Monate

Worahnik Monotop Dachbahnen 330SK DUO 330 g/m²

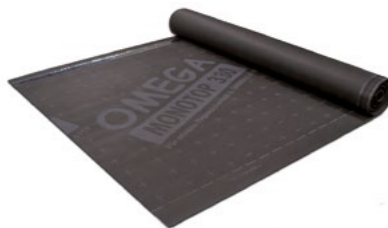

Breite m	1,5
Länge m	25
Preis EH	m ²
Preis	10,30
Rolle	1 Rolle 37,5 m ²

Diffusionsoffene Dachbahn zur Verlegung auf der Wärmedämmung/Holzschalung.
Geeignet für Unterdächer mit erhöhter Regensicherheit lt. ÖNORM B 4119
Rutschfest und stabil mit zwei integrierten Klebestreifen
Verwendung für Dachneigungen ab 5°
UV-Stabilität: 6 Monate
sd-Wert: ca. 0,15m

Weitere Produkte aus dem Isocell Lieferprogramm auf Anfrage.



UNTERSPEANNBÄHNEN ISOCELL

ISOCELL

Worahnik Omega Quilli Klebedichtmasse



Inhalt ml	310
Preis EH	Stk.
Preis	13,50
Kartusche	1 Kartusche 310 ml

Verwendung: zum regen- und winddichten Verkleben von Dachunterspannbahnen im Überlappungsbereich und bei Anschlüssen. Verarbeitungstemperatur: +7°C

Worahnik Nageldichtbänder einseitig klebend



Dimension mm	50/2	70/2
Preis EH	lfm	lfm
Preis	1,80	2,20
Rolle	1 Rolle 10 lfm	1 Rolle 10 lfm

Einseitig klebendes Bitumenband zur Abdichtung von Nagelstellen unter Konterlatten.
Verarbeitungstemperatur: +5°C

Worahnik PE Nageldichtbänder einseitig klebend



Dimension mm	50/2	70/3
Preis EH	Rolle	Rolle
Preis	9,00	15,60
Rolle	1 Rolle 20 lfm	1 Rolle 30 lfm

Einseitig klebendes PE-Schaumband, einsetzbar als Nageldichtband im Bereich der Konterlatten
Für eine regensichere Ausführung

Worahnik Airstop Elasto Klebebänder



Dimension mm	60
Preis EH	Rolle
Preis	21,80
Rolle	1 Rolle 25 lfm

Leicht dehnbares Klebeband zur luftdichten Verklebung. Verarbeitungstemperatur: -5°C

Weitere Produkte aus dem Isocell Lieferprogramm auf Anfrage.



* nähere Informationen und Bedingungen auf Anfrage



Worahnik Dachschindeln Cambridge Xpress

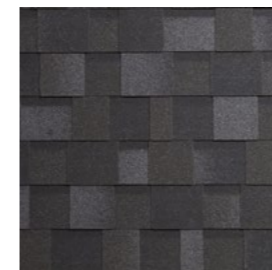

Schindelgröße mm	1038 x 349
Preis EH	m ²
43 Amazonas Grün	22,20
49 Earthone Cedar	22,20
50 Harvard Slate	22,20
52 Dual Black	22,20
Karton	20 Stk. = 3,10 m ²

Die effizientesten Schindel zur besonders schnellen Verlegung durch hervorragende Eigenschaften zur Vernagelung insbesondere auf dem Steildach, erhältlich in 7 natürlichen Farbtönen, sehr gut geeignet für Dachsanierungen und für alle Dachformen. Dachneigung 15-85°, Gewicht 11,4 kg/m²

Worahnik Dachschindeln Armourglass Plus

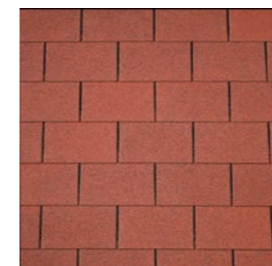

Schindelgröße mm	1000 x 336
Preis EH	m ²
01 Schwarz	18,70
10 Ziegelrot	18,70
Karton	14 Stk. = 2 m ²

Verfügt über erhöhte Kälte-/ Wärmeeigenschaften, dadurch bereits während der Verlegung robuster als herkömmliche Schindeln, doppelt UV-beständig durch speziell modifizierte Bitumen und hochwertiges Granulat, erhältlich in 5 Farbtönen sowie auch in Biberform und Diamantform. Dachneigung 15-85°, Gewicht 11,4 kg/m²

Worahnik Dachschindeln Victorian Plus

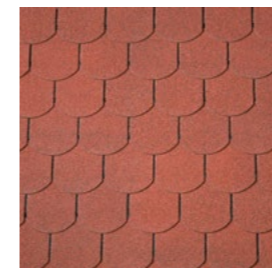

Schindelgröße mm	1000 x 336
Preis EH	m ²
10 Ziegelrot	21,80
Karton	14 Stk. = 2 m ²

Spezifikation wie Armourglass PLUS, erhältlich in 2 Farbtönen. Dachneigung 20-85°, Gewicht 10,9 kg/m².

Worahnik Dachschindel Kleber Shingle Stick Elastomer Bitumen



Inhalt ml	310
Preis EH	Stk.
Preis	14,80
einzel	1 Stk. = 310 ml

Mindestabnahmemenge

Verlegehinweise erhalten Sie von uns auf Anfrage bzw. finden Sie diese unter der jeweiligen Produktbezeichnung auch auf YouTube. Weitere Produkte aus dem IKO Lieferprogramm auf Anfrage.

Zubehörprodukte

- Unterdachbahnen S. 240, 393
- Rillennägel S. 314, 318



SPENGLER-WERKZEUGE

Stubai	246
Masc	259
Freund	263
Biegetec / Perfect Bender	276
Falzsidi	278



SPENGLER-WERKZEUGE BLECHSCHEREN



STUBAI Durchlaufschere



Artikelnummer	2690 01	
Länge mm	350	
Preis EH	Stk.	
Preis	57,46	
einzeln	1 Stk.	

Spezialschere für lange und gerade Schnitte, Kopf poliert, Schneiden induktiv gehärtet, Härte: 60-62 HRC, Werkstoff: hochlegierter Werkzeugstahl

STUBAI Kombi Blechschere rechts/links



Artikelnummer	2700 01	2705 01
Länge mm	rechts 280	links 280
Preis EH	Stk.	Stk.
Preis	50,92	50,63
einzeln	1 Stk.	1 Stk.

Spezialschere für Kurvenschnitte und lange durchlaufende Schnitte, Kopf poliert, Schneiden induktiv gehärtet, in rechter und linker Ausführung, Härte: 60-62 HRC, Werkstoff: hochlegierter Werkzeugstahl

STUBAI Rundlochscher



Artikelnummer	2677 01	2677 02
Länge mm	rechts 250	links 250
Preis EH	Stk.	Stk.
Preis	68,38	68,38
einzeln	1 Stk.	1 Stk.

Spezialschere, Schneiden rund gebogen für kreisförmige Schnitte, Schneiden induktiv gehärtet, in rechter und linker Ausführung, Härte: 58-60HRC, Werkstoff: C60 Kohlenstoffstahl

STUBAI Wiener Schere



Artikelnummer	2650 01	
Länge mm	250	
Preis EH	Stk.	
Preis	31,93	
einzeln	1 Stk.	

Universalschere in 2 Längen, zum optimalen Schneiden von Blech, Kopf poliert, Schneiden induktiv gehärtet, Härte: 54-56 HRC, Werkstoff: Spezialstahl

STUBAI Blechschere übersetzt rechts/links



Artikelnummer	2701 10	2701 11
Länge mm	rechts 260	links 260
Preis EH	Stk.	Stk.
Preis	34,66	36,04
einzeln	1 Stk.	1 Stk.

rechts, für gerade durchlaufende Schnitte und präzise Kurvenschnitte, verringert Kraftaufwand, mit 2K-Griff, aus Spezialstahl gefertigt



SPENGLER-WERKZEUGE ANDERE ZANGEN



STUBAI Wulstenbeißzange



Artikelnummer	2791 01	
Länge mm	250	
Preis EH	Stk.	
Preis	65,98	
einzeln	1 Stk.	

Spengler-Universalzange, geschmiedet, mit besonders großem polierten Kopf, eingelegetes Gewerbe, Schenkel rot kunststoffbeschichtet, Schneiden induktiv gehärtet, Werkstoff: C45 Kohlenstoffstahl

STUBAI Falzaufbiegezange



Artikelnummer	2795 01	
Länge mm	250	
Preis EH	Stk.	
Preis	49,53	
einzeln	1 Stk.	

Spezialzange, geschmiedet, eingelegetes Gewerbe, Schenkel rot kunststoffbeschichtet, zum schnellen Öffnen von Steh- und Doppelfälzen, Oberbacke mit Schneide, Unterbacke mit Prisma, Werkstoff: C45 Kohlenstoffstahl

STUBAI Flachzange mit durchgestecktem Gewerbe



Artikelnummer	2800 01	
Länge mm	240	
Preis EH	Stk.	
Preis	50,63	
einzeln	1 Stk.	

Spezialflachzange, geschmiedet, mit und ohne Zahnung, Kanten abgefaßt, Maul poliert, mit durchgestecktem Gewerbe, Schenkel rot kunststoffbeschichtet, Werkstoff: C45 Kohlenstoffstahl

STUBAI Spengler Rundzange mit eingelegetem Gewerbe



Artikelnummer	2815 01	
Länge mm	240	
Preis EH	Stk.	
Preis	41,75	
einzeln	1 Stk.	

Geschmiedet, mit eingelegetem Gewerbe, günstige Hebelübersetzung, hohe Kraftübertragung durch die 45 mm Spitzen, Spitzen induktiv gehärtet und leicht abgerundet, Schenkel rot kunststoffbeschichtet, Zangenspitzen mit Zahnung, Werkstoff: C45 Kohlenstoffstahl

Weitere Produkte aus dem STUBAI Lieferprogramm auf Anfrage.



SPENGLER-WERKZEUGE FALZZANGEN



STUBAI Falzzange 40° / 60° gerade mit eingelegtem Gewerbe

Artikelnummer	2820 50	2820 51
Winkel / Größe mm	40° / 40	60° / 60
Preis EH	Stk.	Stk.
Preis	81,08	81,08
einzeln	1 Stk.	1 Stk.

Spezial-Falzzange gerade, rostfrei, mit eingelegtem Gewerbe, Backen und Maul vergütet, Kanten leicht abgerundet



STUBAI Spengler Falzzange 45° / 90° gebogen mit eingelegtem Gewerbe

Artikelnummer	2821 50	2821 51	2822 04	2822 51
Winkel / Größe mm	45° / 40	45° / 60	90° / 40	90° / 60
Preis EH	Stk.	Stk.	Stk.	Stk.
Preis	63,88	59,54	85,43	75,59
einzeln	1 Stk.	1 Stk.	1 Stk.	1 Stk.

Spezial-Falzzange 45° / 90° gebogen, Backen und Maul vergütet, Kanten leicht abgerundet, Schenkel rot kunststoffbeschichtet, Werkstoff: C45 Kohlenstoffstahl



STUBAI Quetschfalzzange gerade

Artikelnummer	2828 01
Größe mm	80
Preis EH	Stk.
Preis	105,75
einzeln	1 Stk.

Spezialfalzzange geschmiedet, mit durchgestrecktem Gewerbe, Backen und Maul vergütet, Kanten leicht abgerundet, Schenkel rot kunststoffbeschichtet, anwendbar bei hohen Falzen, die spitzen Winkel am Zangenmaul eignen sich gut zum Eckfalzen, Werkstoff: C45 Kohlenstoffstahl



STUBAI Mini Falzzange leicht, gerade

Artikelnummer	2829 01
Größe mm	24
Preis EH	Stk.
Preis	40,39
einzeln	1 Stk.

Geschmiedet, Zange komplett vergütet, Kopf poliert, Kanten leicht abgerundet, Schenkel rot kunststoffbeschichtet, mit eingelegtem Gewerbe, für kleine, präzise Falz- und Biegearbeiten, Werkstoff: C45 Kohlenstoffstahl

Weitere Produkte aus dem STUBAI Lieferprogramm auf Anfrage.



SPENGLER-WERKZEUGE FALZZANGEN



STUBAI Mini Falzzange 45° gebogen mit eingelegtem Gewerbe

Artikelnummer	2830 01
Größe mm	24/180
Preis EH	Stk.
Preis	43,19
einzeln	1 Stk.

Geschmiedet, Zange komplett vergütet, Kopf poliert, Kanten leicht abgerundet, Schenkel rot kunststoffbeschichtet, mit eingelegtem Gewerbe, für kleine, präzise Falz- und Biegearbeiten, Werkstoff: C45 Kohlenstoffstahl



STUBAI Falzzange Medium gerade

Artikelnummer	2820 20
Größe mm	20
Preis EH	Stk.
Preis	61,76
einzeln	1 Stk.



STUBAI Falzzange Medium 45° gebogen

Artikelnummer	2821 20
Größe mm	45° / 220x20
Preis EH	Stk.
Preis	64,37
einzeln	1 Stk.

Spezialfalzzange 45° gebogen, mit durchgestecktem Gewerbe, Backen und Maul vergütet, Kanten leicht abgerundet, Schenkel rot kunststoffbeschichtet, Werkstoff: C45 Kohlenstoffstahl



STUBAI Falzzange Medium 90° gebogen

Artikelnummer	2822 20
Größe mm	90° / 200x20
Preis EH	Stk.
Preis	76,62
einzeln	1 Stk.

Spezialfalzzange 90° gebogen, mit durchgestecktem Gewerbe, Backen und Maul vergütet, Kanten leicht abgerundet, Schenkel rot kunststoffbeschichtet, Werkstoff: C45 Kohlenstoffstahl

Weitere Produkte aus dem STUBAI Lieferprogramm auf Anfrage.

SPENGLER-WERKZEUGE



SPENGLER-WERKZEUGE

ANDERE ZANGEN



STUBAI Dachrinnenzange



Artikelnummer	2827 01
Größe mm	20
Preis EH	Stk.
Preis	61,70
einzeln	1 Stk.

Spezialzange geschmiedet, mit eingelegtem Gewerbe, zum Einfedern der Rinnenhaken über die Rinnenwulst, Spitze induktiv gehärtet. Schenkel rot Kunststoff beschichtet, Werkstoff: C45 Kohlenstoffstahl

STUBAI Rohrzange leichte Ausführung



Artikelnummer	1148 01
Größe mm	330
Preis EH	Stk.
Preis	81,34
einzeln	1 Stk.

S – 45°, mit 3-Punkt-Auflage, Chrom-Vanadium-Stahl, hochfrequenzgehärtet, lackiert

STUBAI Wasserpumpenzange



Artikelnummer	1139 02
Dimension mm	250
Preis EH	Stk.
Preis	18,29
einzeln	1 Stk.

Werkzeugstahl, durchgestecktes Gelenk, rot lackiert

STUBAI Betonzange ohne Facette



Artikelnummer	1081 11
Dimension mm	220
Preis EH	Stk.
Preis	22,79
einzeln	1 Stk.

Kopf poliert, Schenkel schwarz, nur für Kunststoff

Weitere Produkte aus dem STUBAI Lieferprogramm auf Anfrage.



SPENGLER-WERKZEUGE

DECKZANGEN



STUBAI Deckzange 140/180 gerade



Artikelnummer	2823 14	2823 18
Größe mm	140	180
Preis EH	Stk.	Stk.
Preis	167,19	191,73
einzeln	1 Stk.	1 Stk.

Spezialzange gerade, geschmiedet, mit durchgestrecktem Gewerbe, Backen und Maul vergütet und plangeschliffen. Kanten leicht abgerundet, Schenkel schwarz lackiert, besonders im Gesimsbereich geeignet, Werkstoff: C45 Kohlenstoffstahl

STUBAI Deckzange gearde, einseitig abgeschrägt



Artikelnummer	2823 26
Größe mm	45°/180
Preis EH	Stk.
Preis	223,15
einzeln	1 Stk.

Spezialzange gerade, geschmiedet, mit durchgestrecktem Gewerbe, Backen und Maul vergütet und plangeschliffen Maul auf einer Seite 45° abgeschrägt und durchgestecktem Gewerbe, Werkstoff: C45 Kohlenstoffstahl Schenkel rot Kunststoff beschichtet, Werkstoff: C45 Kohlenstoffstahl

Weitere Produkte aus dem STUBAI Lieferprogramm auf Anfrage.

SPENGLER-WERKZEUGE



SPENGLER-WERKZEUGE SCHALEISEN UND HÄMMER



STUBAI Schaleisen



Artikelnummer	2780 03
Größe mm	140
Preis EH	Stk.
Preis	92,11
einzeln	1 Stk.

Geschmiedet und geschweißt mit Schaufelteil, Werkstoff: Werkzeugstahl Schenkel rot Kunststoff beschichtet, Werkstoff: C45 Kohlenstoffstahl

STUBAI Schaleisen Prisma



Artikelnummer	2781 01
Größe mm	140
Preis EH	Stk.
Preis	134,03
einzeln	1 Stk.

Arbeitsflächen poliert und 5-7° abgeschrägt, Prismen vergütet, Prismenhöhe 25+35 mm, Werkstoff: C45 Kohlenstoffstahl Schenkel rot Kunststoff beschichtet, Werkstoff: C45 Kohlenstoffstahl

STUBAI Kunststoffhammer, Keilform



Artikelnummer	2785 01
Größe mm	155 x 85 x 35
Preis EH	Stk.
Preis	34,58
einzeln	1 Stk.

Hammerkopf Keilform, aus verschleißfestem Kunststoff, hochschlagfest (splitterfrei), Kanten abgerundet, zusätzliche Verschraubung zur Stielbefestigung, geschweiften, unlackierter Eschenstiel – dadurch optimale Handlichkeit (rutschfest)

STUBAI Kunststoffhammer, eckig



Artikelnummer	2785 02	2785 03
Größe mm	155 x 85 x 35	145 x 75 x 35
Preis EH	Stk.	Stk.
Preis	34,42	33,84
einzeln	1 Stk.	1 Stk.

Hammerkopf eckig, aus verschleißfestem Kunststoff, hochschlagfest (splitterfrei), Kanten abgerundet, zusätzliche Verschraubung zur Stielbefestigung, geschweiften, unlackierter Eschenstiel – dadurch optimale Handlichkeit (rutschfest)

Weitere Produkte aus dem STUBAI Lieferprogramm auf Anfrage.



SPENGLER-WERKZEUGE VERSCHIEDENE WERKZEUGE



STUBAI Lattenhammer mit Stahlrohrstiel



Artikelnummer	2735 01
Kopfgewicht g	600
Preis EH	Stk.
Preis	18,17
einzeln	1 Stk.

Geschmiedet, mit Stahlrohrstiel, TÜV-geprüft, ergonomisch geformter Kunststoffgriff.

STUBAI Profi Schlagschnurgerät ALU



Artikelnummer	4447 01
Länge m	30
Preis EH	Stk.
Preis	40,39
einzeln	1 Stk.

Gehäuse aus Aluminium. Eine Seite des Grundkörpers wurde so gestaltet, dass sie als An- bzw. Auflagefläche in Fluchtlinie der Schnur dient. Dadurch ist eine optimale Markierung bei gespannter Schnur (30 m) gewährleistet. Das Nachfüllen des Gerätes mit Farbpuder ist einfach und unkompliziert.

STUBAI Rinnenschnur spezial grün



Artikelnummer	2834 02
Länge m	75
Preis EH	Stk.
Preis	13,66
einzeln	1 Stk.

extrem reißfest, hart geflochten, Leuchtfarben zur besseren Sicht bei Dämmerung

STUBAI Stemmeisen mit schwarzem Kunststoffheft aus Polypropylen (PP)



Artikelnummer	3543 26
Länge mm	270
Preis EH	Stk.
Preis	16,65
einzeln	1 Stk.

Klinge extra lang, im Gesenk geschmiedet, hochlegierter Werkzeugstahl, Spezial-Wärmebehandlung, feinst geschliffen, mit Kunststoffschneidenschutz. Heft: Aus PP (Polypropylen), schwarz gedeckt, ergonomisch geformt, mit aufgerauter, abrutschsicherer Oberfläche, mit Aufhängeloch und EAN-Code.

Weitere Produkte aus dem STUBAI Lieferprogramm auf Anfrage.

SPENGLER-
WERKZEUGE



SPENGLER-WERKZEUGE

VERSCHIEDENE WERKZEUGE



STUBAI Gerüstspannzange

Artikelnummer	2824 05	
Größe mm	350	
Preis EH	Stk.	
Preis	236,08	
einzeln	1 Stk.	

Bestehend aus: 2 Klemmbacken mit Ösen – Schraube und Einhängebügel zur Befestigung am Blechfalz
Werkstoff: Aluminium Zuglast: bis max. 2000 kg

STUBAI Kunststoffhammer rund

Artikelnummer	2785 05	2785 06
Größe Ø mm	50	60
Preis EH	Stk.	Stk.
Preis	31,15	33,38
einzeln	1 Stk.	1 Stk.

Hammerkopf rund, aus verschleißfestem Kunststoff, hochschlagfest (splitterfrei), Kanten abgerundet, zusätzliche Verschraubung zur Stielbefestigung, geschweifeter, unlackierter Eschenstiel – dadurch optimale Handlichkeit (rutschfest)

STUBAI Schlosserhammer mit Eschenstiel

Artikelnummer	1004 06	1004 08
Kopfgewicht g	300	500
Preis EH	Stk.	Stk.
Preis	10,51	12,52
einzeln	1 Stk.	1 Stk.

Lackierter, geschweifeter Eschenstiel mit Stahlkeil, Kopf exakt nach DIN 1041, Bahn und Finne geschliffen

STUBAI Vorschlagahle rund

Artikelnummer	3460 01	
Preis EH	Stk.	
Preis	9,49	
einzeln	1 Stk.	

Rund, hochschlagfestes, transparentes Kunststoffheft

Weitere Produkte aus dem STUBAI Lieferprogramm auf Anfrage.



SPENGLER-WERKZEUGE

VERSCHIEDENE WERKZEUGE



STUBAI Anreißschablone, gehärtet rostfrei

Artikelnummer	2786 01	
Größe mm	140 x 100	
Preis EH	Stk.	
Preis	14,19	
einzeln	1 Stk.	

Vorteile gegenüber den herkömmlichen Anreißschablonen:

- rostfreier, gehärteter Edelstahl, blank poliert
- genaue Maßeinteilung geätzt
- von 5–100 mm, alle 5 mm steigend
- Materialstärke 1,3 mm
- gehärtet auf 48 HRC
- kein Verbiegen mehr
- wesentlich höhere Standzeit der Kanten

STUBAI Schieferdecker-Nageleisen

Artikelnummer	2770 01	
Größe mm	400	
Preis EH	Stk.	
Preis	27,98	
einzeln	1 Stk.	

Werkstoff: Spezialstahl

STUBAI Quetsch Falzeisen

Artikelnummer	2784 01	
Größe mm	140	
Preis EH	Stk.	
Preis	83,95	
einzeln	1 Stk.	

Aus Spezialstahl geschmiedet, vergütet und gehärtet, schwarz lackiert, Werkstoff: Spezialstahl



Weitere Produkte aus dem STUBAI Lieferprogramm auf Anfrage.



SPENGLER-WERKZEUGE WERKZEUGSÄTZE



STUBAI Spenglersatz Rolltasche 12-teilig



Artikelnummer	S 2839 12
Inhalt	12-teilig
Preis EH	Set
Preis	368,87
☑ Set	1 Set in der Rolltasche



Zur Bearbeitung von Metaldächern, Fassadenblech und vielen Anwendungen zur Metallbe- und Verarbeitung:

- Nr. 7642 08 STUBAI Rolltasche
- Nr. 2795 01 STUBAI Falzaufbiegezange PVC eingelegt
- Nr. 2690 11 STUBAI Durchlaufschere mit PVC Isolierung
- Nr. 2705 11 STUBAI Komb. Blechschere li, m. PVC Isolierung
- Nr. 2700 11 STUBAI Komb. Blechschere re, m. PVC Isolierung
- Nr. 2821 51NR STUBAI Spengler Falzzange 45° geb. NIRO
- Nr. 4441 01 STUBAI Zimmermannsstift mittel
- Nr. 4441 06 STUBAI Profi Universalstift
- Nr. 2786 01 STUBAI Anreißschablone 1,3 mm, gehärtet
- Nr. 1808 22 STUBAI Bit-Clip-Satz weiss, NIRO, TX 7 tlg.
- Nr. 9779 12 STUBAI ATTACH Easy. Fangkarabiner rot
- Nr. 3543 26 STUBAI Stemmeisen PP-Heft schwarz 26mm

Weitere Produkte aus dem STUBAI Lieferprogramm auf Anfrage.



SPENGLER-WERKZEUGE WERKZEUGSÄTZE



STUBAI Spenglersatz Werkzeugkoffer 41-teilig



Artikelnummer	S 2839 41
Inhalt	41-teilig
Preis EH	Set
Preis	1.801,80
☑ Set	1 Set im Werkzeugkoffer



Zur Bearbeitung von Metaldächern, Fassadenblech und sämtlichen Anwendungen zur Metallbe- und Verarbeitung:

- Nr. 1700 03 STUBAI Werkst. Schraubendreher transp. 3,5 mm
- Nr. 1700 04 STUBAI Werkst. Schraubendreher transp. 4,0 mm
- Nr. 1700 05 STUBAI Werkst. Schraubendreher transp. 5,5 mm
- Nr. 1710 02 STUBAI PH-Kreuzschlitz Schraubendreher 1/80
- Nr. 1710 04 STUBAI PH-Kreuzschlitz Schraubendreher 2/100
- Nr. 1039 02 STUBAI Flachmeißel CV 10mm
- Nr. 4420 02 STUBAI Senklot Birnenform 250 g
- Nr. 4431 25 STUBAI Fliesenlegerschnur 50 m, Ø 2,5 mm w.
- Nr. 1161 01 STUBAI Hohldreikantschaber 125 mm
- Nr. 3543 26 STUBAI Stemmeisen PP-Heft schw. 26 mm
- Nr. 4441 04 STUBAI Signierstift f. Bleche, Glas, 175 mm
- Nr. 2500 03 STUBAI Spitzzirkel 200 mm
- Nr. 2620 01 STUBAI Reißnadel gebogen 250 mm
- Nr. 2786 01 STUBAI Anreißschablone 1,3 mm gehärtet
- Nr. 2705 01 STUBAI Komb. Blechschere links, 280 mm
- Nr. 2700 01 STUBAI Komb. Blechschere rechts, 280 mm
- Nr. 2690 01 STUBAI Durchlaufschere 350 mm
- Nr. 1004 04 STUBAI Schlosserhammer Hickorystiel 200g
- Nr. 1004 06 STUBAI Schlosserhammer Hickorystiel 300g
- Nr. 1004 08 STUBAI Schlosserhammer Hickorystiel 500g
- Nr. 2820 02 STUBAI Falzzange gerade PVC, durchgest. 60 mm
- Nr. 2821 02 STUBAI Falzzange 45°, PVC, durchgest. 60 mm
- Nr. 2822 01 STUBAI Falzzange 90°, PVC, durchgest. 60 mm
- Nr. 2824 51 STUBAI Eck-Falzzange PVC, eingel. 60/ 280 mm
- Nr. 2795 01 STUBAI Falzaufbiegezange, PVC, eingel. 250 mm
- Nr. 2800 01 STUBAI Flachzange, PVC, durchgest. 240 mm
- Nr. 2810 01 STUBAI Rundzange, PVC, durchgest. 240 mm
- Nr. 2791 01 STUBAI Wulsten-Beißzange 250 mm
- Nr. 1079 05 STUBAI Beißzange poliert, Griff k. besch. 200 mm
- Nr. 1112 02 STUBAI Vorschneider aufgel. poliert 200 mm
- Nr. 2829 01 STUBAI Falzzange leicht, ger., eingel. PVC 24 mm
- Nr. 2830 01 STUBAI Falzzange leicht, 45°, eingel. 20 mm
- Nr. 2720 11 STUBAI Metallsägebogen leicht, HSS-Blatt, 12"
- Nr. 2785 01 STUBAI Spengler Kunstst.-hammer keilform
- Nr. 2785 04 STUBAI Spengler Kunstst.-hammer eckig, bunt
- Nr. 2784 01 STUBAI Quetsch-Falzeisen
- Nr. 2782 01 STUBAI Eckschaleisen
- Nr. 2781 01 STUBAI Doppelfalzeisen
- Nr. 2780 02 STUBAI Schaleisen geschmiedet
- Nr. 2631 05 STUBAI Schlosserwinkel mit Anschlag 300 mm
- Nr. 4994 10 STUBAI Werkzeugkoffer m. Einsatz 55x25x30 cm



SPENGLER-WERKZEUGE BIEGE-/SCHLISSWERKZEUGE



STUBAI Winkeldoppelfalzer mit Kunststoffbacken – vulkanisiert

Artikelnummer	2824 15VU
Größe mm	220
Preis EH	Stk.
Preis	332,56
einzeln	1 Stk.

Schließen des geschlossenen Winkelfalzes zum doppelten Stehfalz in einem Arbeitsgang!
Vorteile der Vulkanisierung: + Keine Beschädigung der Materialien + Kein Rutschen durch die Griffigkeit der Vulkanisierung + Schonendes Verarbeiten der handelsüblichen Materialien

STUBAI Winkelfalzschließer

Artikelnummer	2824 12
Größe mm	220
Preis EH	Stk.
Preis	237,47
einzeln	1 Stk.

Ideal zum Schließen des Winkelfalzes (Fahnenfalz) Gleichermaßen geeignet für winkelige Fassaden und längere Scharen, kann senkrecht, waagrecht und auch schräg eingesetzt werden

STUBAI Traufenkanter

Artikelnummer	2824 13
Größe mm	250
Preis EH	Stk.
Preis	239,51
einzeln	1 Stk.

Ideal zum schnellen und sauberen Einfalzen des Bleches an der Traufe, Dachgauben, und Abtreppungen; ermöglicht Kantungen von über 90°; umgelegter Doppelstehfalz kann durch die breite Öffnung mit abgekantet werden, Einfalzen ohne Hammer, deshalb keine Hammerschläge auf dem Blech sichtbar

STUBAI Traufenschließer

Artikelnummer	2824 14
Größe mm	200
Preis EH	Stk.
Preis	237,47
einzeln	1 Stk.

Ideal zum Schließen der vorgefalteten Traufenkante, Fertigfalzen ohne Hammer, deshalb keine Hammerschläge auf dem Blech sichtbar, Fertigbiegen der Traufenkante in zwei Arbeitsgängen

Weitere Produkte aus dem STUBAI Lieferprogramm auf Anfrage.



SPENGLER-WERKZEUGE MASC MARKTNEUHEITEN



MASC Spezial-Aufweitconer für Regenfallrohre

Dimension mm	60	80	100	120	150
Preis EH	Stk.	Stk.	Stk.	Stk.	Stk.
Preis	649,70	668,40	668,40	704,40	787,20
einzeln	1 Stk.	1 Stk.	1 Stk.	1 Stk.	1 Stk.

Problemloses Aufweiten sämtlicher handelsüblicher Regenfallrohre (gefalzt, geschweißt ...) aus Zink und Kupfer, Alu und Uginox, absolutes 1-Mann = Baustellen - oder Werkstatt-Gerät durch das patentierte Getriebe erfolgt ein automatischer Vorschub und Rücklauf; einfaches Herstellen von Schiebemuffen; Ausrichten von Regenrohrbogen möglich; für Bohrhammer (auch Akku) mit R/L-Lauf für SDS-Plus oder Zahnkranzaufnahme auch verstellbar lieferbar. Geringes Gewicht durch Alubauweise

MASC Spezial-Aufweitconer-Satz für Regenfallrohre

Dimension	3er-Set
Preis EH	Set
Preis	1.637,00
Set	1 Set

Coner für Dachablaufrohre 80, 100 und 120 mm, im Koffer inkl. 1 Dose Schmierfix
Weitere Sets auf Anfrage

MASC Regenrohr-Lochsägeset

Preis EH	Set
Preis	217,60
Set	1 Set

Set bestehend aus 4 Bohrköpfen, HSS-Bi-Metall, fein gezackt für Bleche inklusive Bohrfutteraufnahme und zwei Verbindungsadapter.

Weitere Produkte aus dem MASC Lieferprogramm auf Anfrage.





SPENGLER-WERKZEUGE

MASC MARKTNEUHEITEN



MASC Rinnenschnur – Wasserwaage



Größe mm	79 x 12
Preis EH	Stk.
Preis	14,20
einzeln	1 Stk.

Zum schnellen und präzisen Nivillieren des Gefälles bei der Montage der Dachrinnen

MASC Rinnenschnur-Abroller Metall



Größe mm	220 x 100
Preis EH	Stk.
Preis	80,10
einzeln	1 Stk.

Rinnenschnurabroller zum schnellen und sauberen Auf- und Abrollen von Schnüren ohne zu verknoten nicht rostend, kein Wegrollen möglich, da eine Seite flach ist

MASC Rinnenschnüre spezial



Größe	1,5 mm x 75 m
Preis EH	Stk.
Preis	17,60
einzeln	1 Stk.

Neue Ausführung mit spezieller eingewebter Einlage, kein Durchhängen bei Nässe, extrem reißfest, hart geflochten. Leuchtfarben zur besseren Sicht bei Dämmerung, kein Nachdehnen

MASC Rinnenspannzange



Dimension	28	33	40
Preis EH	Stk.	Stk.	Stk.
Preis	203,00	204,30	236,30
einzeln	1 Stk.	1 Stk.	1 Stk.

Einteilig (kein Verlieren des 2. Teiles), stabile Zwinde, sauberes Verspannen vor dem Lötten oder Nieten von Rinnen oder Rinnenwinkel, optimale Kapillarwirkung

MASC Langlochzange für Langlöcher 14 mm, Anschlag 9-21 mm



Größe mm	235 x 64 x 33
Preis EH	Stk.
Preis	137,90
einzeln	1 Stk.

FE-Bleche bis 0,8 mm, V2A-Bleche bis 0,5 mm, NE-Bleche bis 1,2 mm, PVC-Platten bis 2,0 mm

Weitere Produkte aus dem MASC Lieferprogramm auf Anfrage.



SPENGLER-WERKZEUGE

MASC MARKTNEUHEITEN



MASC Spachtel



Größe mm	145 x 145 x 20
Preis EH	Stk.
Preis	20,90
einzeln	1 Stk.

komplett aus Metall mit Schutzgriff und seitlichen Versteifungen Zahnung nach Enke-Vorgabe

MASC LötKolben spezial für längere Wärmespeicherfähigkeit, geringer Gasverbrauch.



Gewicht g	325
Preis EH	Stk.
Preis	124,60
einzeln	1 Stk.

MASC Falzmeißel Kunststoff, für 10 mm Fertigfalz



Preis EH	Stk.
Preis	42,70
einzeln	1 Stk.

Verhindert die Beschädigung von beschichtetem Material

MASC Blechknabber BK1



Größe mm	230 x 18 x 115
Preis EH	Stk.
Preis	112,40
einzeln	1 Stk.

Zum Einschneiden des Profiles vor dem Einziehen der Quetschfalte beim Bündnerfalz; um das Einreißen des Bleches zu vermeiden. Kein Benutzen von Handlochstanzen oder Anbohrer und kein zusätzliches Einschneiden erforderlich. Einschnitttiefe durch Nachschneiden problemlos regelbar

Weitere Produkte aus dem MASC Lieferprogramm auf Anfrage.

SPENGLER-WERKZEUGE



SPENGLER-WERKZEUGE

MASC MARKTNEUHEITEN



MASC Spanngurt mit Klettverschluss



Dimension mm	2000 x 48	2500 x 48
Preis EH	Stk.	Stk.
Preis	19,30	24,80
einzeln	1 Stk.	1 Stk.

Flexibler, reißfester Spanngurt mit Klettverschluss – zum Umreifen und Bündeln von Blechcoils ohne Druckstellen und Verkratzungen

MASC Restrollenklammer



Dimension mm	120 x 40
Preis EH	Stk.
Preis	10,50
einzeln	1 Stk.

V2A Spannkammer; zum Spannen von sämtlichen Restblechen; als Klemmhilfe zum Lötten

MASC Rohrschellenadapter für Trapez- und Wellbleche



Dimension mm	185 x 35 x 40
Preis EH	Stk.
Preis	6,00
einzeln	1 Stk.

Lieferung ohne Rohrschelle. Adapter zur Befestigung von Rohrschellen an allen Trapez- und Wellblechen. Mit vorgebohrten Löchern. Mit Gewindestift M10, 15 mm lang

MASC Quellfix für Flachdachgebäude



Inhalt kg	10
Preis EH	Kübel
Preis	86,20
Kübel	1 Kübel = 10 kg

Es ist kein komplettes Absaugen des Daches mehr nötig! Quellfix bildet eine vorübergehende Barriere gegen stehendes und heranfließendes Wasser. Durch Aufschütten von Quellfix wird eine Wassersperre erreicht, somit kann die Reparaturstelle ohne nachfließendes Wasser bearbeitet werden. Durch Auffüllen des Arbeitsbereiches mit Wasser kann eine provisorische Dichtigkeitsprüfung vorgenommen werden. Notfallabdichtung (nicht dauerhaft) für Lecks im Flachdachbereich oder bei beschädigten Rinnen. Quellfix reagiert in Verbindung mit Wasser zu einer gelartigen Masse und quillt, somit kann bei Schnee oder Regenschauer ein Leck kurzfristig provisorisch abgedichtet werden. QUELLFIX ist ein umweltfreundliches Produkt und kann über den normalen Hausmüll entsorgt werden.

Weitere Produkte aus dem MASC Lieferprogramm auf Anfrage.



SPENGLER-WERKZEUGE

BLECHSCHEREN



FREUND Tafelblechschere rechts /links Edelstahl, HRC 59



Artikelnummer	0123 2300	0123 3300
Ausführung Maulbreite mm	rechts 300	links 300
Preis EH	Stk.	Stk.
Preis	69,50	69,50
einzeln	1 Stk.	1 Stk.

FREUND Tafelblechschere Edelstahl, HRC 59



Artikelnummer	0123 5300
Maulbreite mm	300
Preis EH	Stk.
Preis	216,90
einzeln	1 Stk.

Spezial-Edelstahl mit HSS-Schneide für Edelstahlbleche

FREUND Kombinierte Blechschere rechts /links Edelstahl, HRC 59



Artikelnummer	0125 2260	0125 3260	0125 2280	0125 3280
Ausführung Maulbreite mm	rechts 260	links 260	rechts 280	links 280
Preis EH	Stk.	Stk.	Stk.	Stk.
Preis	51,70	51,70	57,00	57,00
einzeln	1 Stk.	1 Stk.	1 Stk.	1 Stk.

FREUND Kombinierte Idealschere rechts /links Edelstahl, HRC 59



Artikelnummer	0125 6280	0125 7280
Ausführung Maulbreite mm	rechts 280	links 280
Preis EH	Stk.	Stk.
Preis	180,60	180,60
einzeln	1 Stk.	1 Stk.

Spezial-Edelstahl mit HSS-Schneide für Edelstahlbleche

Weitere Produkte aus dem FREUND Lieferprogramm auf Anfrage.

SPENGLER-WERKZEUGE



SPENGLER-WERKZEUGE BLECHSCHEREN



FREUND Idealschere mit Hebelübersetzung rechts/links Edelstahl

Artikelnummer	0129 5260	0129 5261
Ausführung Größe mm	rechts 240	links 240
Preis EH	Stk.	Stk.
Preis	225,00	225,00
einzeln	1 Stk.	1 Stk.

FREUND Edelstahlscheren Set

Artikelnummer	0467 0075
Preis EH	Set
Preis	142,50
Set	1 Set

Inhalt: 1 Stk. Tafelblechschere rechts, 1 Stk. Idealschere links, 1 Stk. Idealschere rechts



Weitere Produkte aus dem FREUND Lieferprogramm auf Anfrage.



SPENGLER-WERKZEUGE FALZZANGEN



FREUND Mini-Falzzange gebogen

Artikelnummer	0109 0022
gebogen Grad Maulbreite mm	45° 22
Preis EH	Stk.
Preis	53,60
einzeln	1 Stk.

Gewerbe eingelegt, tauchisolierte Griffe

FREUND Falzzange gebogen

Artikelnummer	0109 0040	0109 0060	0109 0080	0109 2040	0109 2060
gebogen Grad Maulbreite mm	45° 40	45° 60	45° 80	90° 40	90° 60
Preis EH	Stk.	Stk.	Stk.	Stk.	Stk.
Preis	70,00	61,80	95,80	88,20	66,00
einzeln	1 Stk.	1 Stk.	1 Stk.	1 Stk.	1 Stk.

Gewerbe eingelegt, tauchisolierte Griffe

FREUND Mini-Falzzange gerade

Artikelnummer	0108 0022
Maulbreite mm	22
Preis EH	Stk.
Preis	51,20
einzeln	1 Stk.

Gewerbe eingelegt, tauchisolierte Griffe

FREUND Falzzange gerade

Artikelnummer	0108 1040	0108 1060
Maulbreite mm	40	60
Preis EH	Stk.	Stk.
Preis	71,90	92,30
einzeln	1 Stk.	1 Stk.

Gewerbe eingelegt, tauchisolierte Griffe

Weitere Produkte aus dem FREUND Lieferprogramm auf Anfrage.





SPENGLER-WERKZEUGE FALZZANGEN

freund



FREUND Quetschfalzzange

Artikelnummer	0110 0081
Maulbreite mm	80
Preis EH	Stk.
Preis	102,40
einzeln	1 Stk.

gerade, tauchisolierte Griffe



FREUND Eck-Falzzange

Artikelnummer	0117 0060
Maulbreite mm	60
Preis EH	Stk.
Preis	81,90
einzeln	1 Stk.

Gewerbe eingelegt, tauchisolierte Griffe



FREUND Universal Klempnerzange

Artikelnummer	0107 1300
Maulbreite mm	300
Preis EH	Stk.
Preis	53,70
einzeln	1 Stk.

Universalzange für die Blechbearbeitung, Schenkelenden als Schraubendreher und Durchschlag verwendbar, Gewerbe eingelegt



FREUND Falzaufbiegezange

Artikelnummer	0107 0250
Maulbreite mm	250
Preis EH	Stk.
Preis	66,80
einzeln	1 Stk.

Gewerbe eingelegt, tauchisolierte Griffe

Weitere Produkte aus dem FREUND Lieferprogramm auf Anfrage.



SPENGLER-WERKZEUGE FALZ- UND DECKZANGEN

freund



FREUND Flachzange

Artikelnummer	0137 0240
Maulbreite mm	240
Preis EH	Stk.
Preis	50,40
einzeln	1 Stk.

Tauchisolierte Griffe



FREUND Rundzange

Artikelnummer	0136 0240
Maulbreite mm	240
Preis EH	Stk.
Preis	50,40
einzeln	1 Stk.

Tauchisolierte Griffe



FREUND Deckzange gerade

Artikelnummer	0114 0140	0114 0180
Maulbreite mm	140	180
Preis EH	Stk.	Stk.
Preis	149,90	175,70
einzeln	1 Stk.	1 Stk.

Gewerbe eingelegt



FREUND Deckzange gerade, einseitig abgeschragt

Artikelnummer	0114 0181
Maulbreite mm	180
Preis EH	Stk.
Preis	235,00
einzeln	1 Stk.



FREUND Wasserpumpenzange mini

Artikelnummer	0165 3000
Länge mm	170
Preis EH	Stk.
Preis	27,20
einzeln	1 Stk.

Rillen im Zangenkopf greifen optimal ineinander, leicht und sicher einstellbare Maulgröße
Ergonomischer Griff durch Wellenform

Weitere Produkte aus dem FREUND Lieferprogramm auf Anfrage.

SPENGLER-
WERKZEUGE



SPENGLER-WERKZEUGE SCHALEISEN



FREUND Schaleisen Prisma



Artikelnummer	0115 0000
Größe mm	140
Preis EH	Stk.
Preis	136,40
einzeln	1 Stk.

Aus Stahl geschmiedet, langes Blatt, Prisma 25 x 25 mm, 5 mm gebohrt, Prisma leicht schräg

FREUND Schaleisen



Artikelnummer	0115 0001
Größe mm	140
Preis EH	Stk.
Preis	126,90
einzeln	1 Stk.

Aus Stahl geschmiedet mit Griff

FREUND Quetschfalzeisen



Artikelnummer	0113 0000
Schlitztiefe mm	140
Preis EH	Stk.
Preis	103,80
einzeln	1 Stk.

Aus Spezialstahl geschmiedet

FREUND Wickelkern



Artikelnummer	0424 0000
Gewicht mm	60 x 950
Preis EH	Stk.
Preis	108,20
einzeln	1 Stk.

Stabil und hitzebeständig, sehr leichtes Werkzeug

Weitere Produkte aus dem FREUND Lieferprogramm auf Anfrage.



SPENGLER-WERKZEUGE HÄMMER



FREUND Schlosserhammer



Artikelnummer	0171 0300	0171 0500
Größe mm	290	345
Preis EH	Stk.	Stk.
Preis	16,10	18,70
einzeln	1 Stk.	1 Stk.

DIN 1041, geschweifeter Eschenstiel, Spezial-Ovalkeil

FREUND Kunststoff-Deckhammer kantig mit Finne (Falzhammer) Polydur



Artikelnummer	0168 4000
Größe mm	85 x 40 x 150
Preis EH	Stk.
Preis	45,20
einzeln	1 Stk.

FREUND Kunststoffhammer rund Polydur



Artikelnummer	0167 8060
Größe mm	60
Preis EH	Stk.
Preis	32,90
einzeln	1 Stk.

FREUND Kunststoffhammer kantig mit Hickory-Stiel Polydur



Artikelnummer	0168 8145
Größe mm	145 x 35 x 75
Preis EH	Stk.
Preis	32,00
einzeln	1 Stk.

FREUND Holzhammer mit Metallmantel



Artikelnummer	0167 6000
Größe mm	60
Preis EH	Stk.
Preis	26,10
einzeln	1 Stk.

Weitere Produkte aus dem FREUND Lieferprogramm auf Anfrage.



SPENGLER-WERKZEUGE

FALZ- / SCHLIESSWERKZEUGE



FREUND Winkelfalزشلیهبر 111 pulverbeschichtet

Artikelnummer	9110 0000
Arbeitslänge mm	220
Preis EH	Stk.
Preis	283,80
einzeln	1 Stk.

Zum Schließen des Profils SPM 30/80, besonders bei extrem winkligen Fassadenfronten und für längere Scharen, wie auch in der Senkrechten und Waagrechten geeignet
 Höhe: 50 mm, Breite/Tiefe: 390 mm

FREUND Traufenkanter 105 TK pulverbeschichtet



Artikelnummer	9107 0000
Arbeitslänge mm	250
Preis EH	Stk.
Preis	294,10
einzeln	1 Stk.

Zum raschen und sauberen Einfalzen des Bleches an der Traufe oder Dachgauben, ggf. über 90° möglich, Höhe: 40 mm, Breite/Tiefe: 250 mm

FREUND Traufenschلیهبر 106 TSCH pulverbeschichtet



Artikelnummer	9108 0000
Arbeitslänge mm	200
Preis EH	Stk.
Preis	284,30
einzeln	1 Stk.

Zum raschen und sauberen Schließen des vorgebogenen Falzes an der Traufe oder Dachgaube.
 Höhe: 60 mm, Breite/Tiefe: 400 mm

Weitere Produkte aus dem FREUND Lieferprogramm auf Anfrage.



SPENGLER-WERKZEUGE

FALZ- / SCHLIESSWERKZEUGE PVC



FREUND Falzmaschine Seaming Pro

Artikelnummer	9300 0000
Maße mm	300 x 200 x 140
Gewicht kg	6,5
Preis EH	Stk.
Preis	3.106,90
einzeln	1 Stk.

Universeller Unterstützer: Erstellt Doppelstehfalze oder Winkelfalze und schneidet auch den alten Falz optimal ab – all das mit nur einem handlichen Gerät!

- Komplet: 1 Gerät für 3 Einsätze – Doppelstehfalz, Winkelfalz und Abschneiden des alten Falzes
- Schnell: Erstellt Doppelstehfalze in nur einem Arbeitsschritt –bis zu 8 bis 12 m pro Minute
- Kabellos: Einfach Deinen handelsüblichen Akkuschauber an einer von zwei Aufnahmen montieren (Dach oder Fassade)
- Leicht und kompakt: Das Gerät wiegt 6,5 kg (ohne Akkuschauber)
- Problemlösend: Ausklink- und auch wieder einklinkbar
- Flexibel: Schnelles Umrüsten auf die unterschiedlichen Funktionen
- Langlebig: Extrem belastbares Innenleben mit Schneckenantrieb –kein Einsatz von Kunststoffteilen
- Zeitsparend: Kein Vorfalzen oder Anfalzen mit Winkelfalزشلیهبر oder Winkeldoppelfalzer notwendig
- Höhenverstellbar: Falzhöhe von 25 mm auf 32 mm umrüstbar
- Automatisch: Tellerfeder sorgt für den richtigen Anpressdruck bei jeder Materialstärke
- Flach: Passt zwischen Fassade und Gerüst
- Konform: CE-Kennzeichnung
- Universell: Bearbeitet Kupfer, Zink und Aluminium bis 0,7 mm Stärke, verzinkten oder colorierten Stahl bis 0,6 mm Stärke sowie Edelstahl bis 0,5 mm Stärke
- Verpackt: Der Seaming Pro mit Schneidrädern und Montageschlüssel wird in einen Kunststoffkoffer inkl. Schaumeinlage verpackt und an Dich gesendet

Artikel besteht aus:

- Falzmaschine Seaming Pro, ausgestattet mit Formrollen aus rostfreiem Stahl
- Halterung für Akkuschauber inkl. Befestigungsschrauben
- Gummierte Antriebsrollen (montiert)
- Schneidrollen
- Laufrollen für 25 mm (montiert)
- Innensechskantschlüssel 5 mm für Rollenmontage
- Innensechskantschlüssel 6 mm für Druckeinstellung
- Fühlerlehre für Schneidräderabstand 1,5 mm
- Transportbox
- Gebrauchsanweisung
- Produktpass

Für die Edelstahlbearbeitung können optional Spezial-Edelstahlrollen bestellt werden (Art.-Nr. 93000010)

Weitere Informationen finden Sie auf YouTube unter „Seaming Pro“.

Weitere Produkte aus dem FREUND Lieferprogramm auf Anfrage.

SPENGLER-
WERKZEUGE



SPENGLER-WERKZEUGE

SONSTIGE WERKZEUGE



FREUND Rinneneisen-Abbiegezange

Artikelnummer	0100 0600	0100 0800
Größe mm	600	800
Preis EH	Stk.	Stk.
Preis	129,20	139,50
einzeln	1 Stk.	1 Stk.

Gleitrolle, Kopf aus Temperguss GTW 40 verzinkt, Stahlrohre mit PVC-Griffen, für Rinneisenstärken bis 40 x 8 mm

FREUND Rinneneisen-Abbiegezange TRANSFOR.MAXX

Artikelnummer	0100 0900
Größe mm	655
Preis EH	Stk.
Preis	179,00
einzeln	1 Stk.

Der „TRANSFOR.MAXX“ ermöglicht das Abwinkeln oder Abbiegen mit nur einer Hand. Die andere Hand bleibt beim Arbeiten frei. Zur Unterstützung und besseren Hebelwirkung wird die innovative FREUND-Abbiegezange zudem mit dem Fuß fixiert. Dank dieser Hebelwirkung arbeitet der Handwerksprofi mit dem „TRANSFOR.MAXX“ sehr ergonomisch. Und immer absolut präzise, weil sich dank Magnet im Kopf das Rinneisen exakt an unserer innovativen Rinneisen-Abbiegezange positionieren lässt. Ebenfalls praktisch: Der dreistufige Verstellmechanismus der Hebelstangen des „TRANSFOR.MAXX“ in 600, 700 und 800 Millimeter.

FREUND Rohreinziehange mit 5 Klingen, gerade

Artikelnummer	0132 0002
Größe mm	245
Preis EH	Stk.
Preis	40,80
einzeln	1 Stk.

Einziehange zur Verjüngung des Durchmessers durch aufeinanderfolgendes Zusammendrücken, verjüngt 30 mm



Weitere Produkte aus dem FREUND Lieferprogramm auf Anfrage.



SPENGLER-WERKZEUGE

SONSTIGE WERKZEUGE



FREUND Metallsägebogen, Pistolengriff

Artikelnummer	0083 2000
Größe mm	300
Preis EH	Stk.
Preis	24,30
einzeln	1 Stk.

Schwerer Bogen aus Vierkantrrohr, 18 x 10 x 1,35 mm, Kreuzschlitzaufnahme, pulverbeschichtet, Zweikomponentengriff aus Aluminium

FREUND Metallsägeblatt

Artikelnummer	0079 1000
Größe mm	300
Preis EH	Stk.
Preis	9,90
einzeln	1 Stk.

Sägeblatt, doppelseitig, hochwertiger Kohlenstoff

FREUND Dämmstoffmesser

Artikelnummer	0205 5000
Größe mm	280
Preis EH	Stk.
Preis	26,10
einzeln	1 Stk.

Klinge aus rostfreiem Edelstahl, HRC 57, doppelseitig geschliffen, Sägeschliff für dichtes und hartes Material, Wellenschliff für weiches und leichtes Material, Klingenspitze geeignet zum Bohren von Löchern, symmetrischer und stabiler Holzgriff.

FREUND Lattenheber

Artikelnummer	0025 0000
Größe mm	820
Preis EH	Stk.
Preis	58,50
einzeln	1 Stk.

Zum leichten und rationellen Entfernen alter Lattungen, lackierte Stahlausführung, mit PVC-Griff



Weitere Produkte aus dem FREUND Lieferprogramm auf Anfrage.



SPENGLER-WERKZEUGE SONSTIGE WERKZEUGE



FREUND Latthammer



Artikelnummer	0011 4002
Größe mm	320
Preis EH	Stk.
Preis	59,00
einzeln	1 Stk.

Aus einem Stück geschmiedet, Zweikomponentengriff, mit Magnet

FREUND Haimesser mit Schiebeklinge



Artikelnummer	0203 0000
Größe mm	170
Preis EH	Stk.
Preis	16,30
einzeln	1 Stk.

Schwere Zinkdruckgussausführung, sehr handlicher Softgriff mit Griffmulden & Gurtbandschneider. Bestückt mit 1 Trapez- und 3 Ersatzklingen im eingesteckten Köcher. Sekunden-schneller Klingenwechsel durch einfachen Knopfdruck

FREUND Hakenklingen



Artikelnummer	0231 0100
Stärke mm	0,65
Preis EH	Klingen
Preis	0,90
Dispenser	1 Dispenser = 10 Klingen

extra starke Qualität

FREUND Trapezklingen

Artikelnummer	0230 0100
Stärke mm	0,65
Preis EH	Klingen
Preis	0,70
Dispenser	1 Dispenser = 10 Klingen

extra starke Qualität

FREUND Abrisswerkzeug BOZZ und little BOZZ



Artikelnummer	0027 1000	0027 0000
Bezeichnung	BOZZ	little BOZZ
Größe mm	1280	590
Preis EH	Stk.	Stk.
Preis	191,70	92,20
einzeln	1 Stk.	1 Stk.

Zum leichten und effizienten Entfernen von Bitumen, Schindeln oder Schiefer, für Flachdach, Steildach oder Balkon. Innovativ konstruiert aus stabil gezogenem Rohr, mit praktischer Umlenkrolle für mehr Kraft- und Hebelwirkung. Auch geeignet zum leichten Nagelziehen.

Weitere Produkte aus dem FREUND Lieferprogramm auf Anfrage.



SPENGLER-WERKZEUGE SONSTIGE WERKZEUGE



FREUND Schnurschlaggerät „Turbospeed“



Artikelnummer	0301 2000	0301 2001
Größe mm	30	30 ABS
Preis EH	Stk.	Stk.
Preis	32,40	16,60
einzeln	1 Stk.	1 Stk.

Zink-Druckgussgehäuse, Übersetzung 3-fache Geschwindigkeit. ABS = ABS Kunststoffgehäuse

FREUND Schnurschlaggerät doppelt



Artikelnummer	0303 2000
Größe mm	300
Preis EH	Stk.
Preis	28,80
einzeln	1 Stk.

Stabiles Kunststoffgehäuse, einfache Handhabung mit Klemmverschluss

FREUND Markierungsfarbe für Schnurschlaggeräte Plastikflasche



Artikelnummer	0305 0300	0305 1000
Inhalt g	300	1.000
Größe mm	230	280
Preis EH	Stk.	Stk.
Preis	10,30	20,70
einzeln	1 Stk.	1 Stk.

FREUND Anreißschablone



Artikelnummer	10 400
Größe mm	140
Preis EH	Stk.
Preis	25,60
einzeln	1 Stk.

Weitere Produkte aus dem FREUND Lieferprogramm auf Anfrage.



SPENGLER-WERKZEUGE

FALZ- / SCHLISSWERKZEUGE PVC



Biegetec Winkeldoppelfalzer PVC

Artikelnummer	10 300
Arbeitslänge mm	220
Preis EH	Stk.
Preis	324,70
einzeln	1 Stk.

Zum oberflächenschonenden Schließen von Steh- und Fahnenfalzen. Kein Zerkratzen oder Beschädigen der Oberfläche. Backen aus langlebigen PVC gefertigt. Einfaches Austauschen der Backen durch Schraubsystem. In den Profilartern gerade und abgestuft erhältlich. Für beide Arbeitsgänge bei Stehfalzen einsetzbar. Auch für Fassadenverblechung geeignet

Materialstärken:

- Edelstahl / Uginox – Ugitop bis zu 0.5 mm
- Kupfer / Zink / Aluminium bis zu 0.8 mm
- Verzinkt / Farbstahl bis zu 0.7 mm

Biegetec Traufenschließer PVC

Artikelnummer	50 330
Arbeitslänge mm	220
Preis EH	Stk.
Preis	250,50
einzeln	1 Stk.

Zum idealen Schließen der Traufenkantung ohne die Oberflächen der verschiedenen Materialien zu beschädigen. Einfaches Gleiten des Traufenschließers PVC ermöglicht die Bahnen an der Traufe sauber, effizient und mit geringem Kraftaufwand auszufertigen. Bei Bedarf kann man durch einfache Handgriffe die Backen mit dem Ersatzset erneuern. Seitliche Abstufungen erlauben Spielraum für vorgefertigte Blechbahnen mit Hafterprofil.

Materialstärken:

- Edelstahl / Uginox – Ugitop bis zu 0.5 mm
- Kupfer / Zink / Aluminium bis zu 0.8 mm
- Verzinkt / Farbstahl bis zu 0.7 mm

Weitere Produkte aus dem Biegetec Lieferprogramm auf Anfrage.



SPENGLER-WERKZEUGE

PERFECT BENDER



Perfect Bender S-100

Artikelnummer	10 020
Einstecktiefe mm	5 - 100
Preis EH	Stk.
Preis	452,10
einzeln	1 Stk.

Biegen bis 100°, Einstecktiefe von 5 - 100 mm, Materialstärke bis 1 mm

Perfect Bender XL-Line

Artikelnummer	10 080
Einstecktiefe mm	5 - 150
Preis EH	Stk.
Preis	689,30
einzeln	1 Stk.

Biegen bis 100°, Doppelführung, Einstecktiefe von 5 - 150 mm, Materialstärke bis 1 mm, speziell für Wandanschlüsse geeignet, Doppelfalzprofile

Perfect Bender Disk Roller

Artikelnummer	10 080
Einstecktiefe mm	8 - 25
Preis EH	Stk.
Preis	674,40
einzeln	1 Stk.

Biegen von 90° bis 180°, Einstecktiefe von 8 - 25 mm, Materialstärke bis 1 mm, einfache Handhabung, perfekte Gleitbiegeeigenschaft

Weitere Produkte aus dem Biegetec Lieferprogramm auf Anfrage.



SPENGLER-WERKZEUGE FALZSID



FALZSID Attikaschließer Vario 3.0



Artikelnummer	FS-AS-03
Höhenverstellung mm	20 - 120
Preis EH	Stk.
Preis	307,60
einzeln	1 Stk.

Zum fachgerechten, zeit- und kraftsparenden Schließen des herkömmlichen Verbindungsfalzes zwischen Verblechung und Saumstreifen. Besonders geeignet bei Attikaverblechungen, Mauerabdeckungen, Schachtabdeckungen etc.

- Ohne Druck und Kratzspuren durch die gleitfähige Auflage.
- Stufenlose Höhenverstellung von 20-120mm: Jetzt neu mittels Schnellspannsystem!
- Komfortable Einstellung durch Maßskala
- Robuste Ausführung für höhere Arbeitsleistung und stärkere Bleche

FALZSID Ortgangschließer Vario



Artikelnummer	FS-OS-01
Dimension	20 - 60
Preis EH	Stk.
Preis	285,80
einzeln	1 Stk.

Zum fachgerechten, zeit- und kraftsparenden Schließen des herkömmlichen Verbindungsfalzes zwischen Verblechung und Saumstreifen. Besonders geeignet bei Ortgang- oder Giebelverblechungen, Saumverblechungen, Fensterbänken etc.

- Ohne Druck und Kratzspuren durch die gleitfähige Auflage
- Stufenlose Höhenverstellung von 20-60mm mittels Schnellspannsystem
- Komfortable Einstellung durch Maßskala
- Sehr kompakte und leichte Ausführung

FALZSID Trapezkanter Grundgerät



Artikelnummer	FS-TK-GG-01-01	FS-TK-GG-02-01
Dimension	Standard	Small
Preis EH	Stk.	Stk.
Preis	104,80	103,80
einzeln	1 Stk.	1 Stk.

Zur zeitsparenden und zur fachgerechten Verarbeitung von Trapezblechen und Sandwichpaneelen. Er findet seinen Einsatz am First und an der Traufe bei Dachtrapezprofilblechen und Sandwichdachpaneelen. Durch die Verfügbarkeit eines Grundgerätes und verschiedensten Tausch Aufsätzen kann der Trapezblechkanter an unterschiedliche Profile von verschiedenen Herstellern angepasst werden. Ihre Vorteile auf einen Blick:

- Sehr hohe Zeitersparnis und Arbeitserleichterung
- Robuste Ausführung bei geringem Gewicht durch Kombination von Edelstahl und Aluminium
- Fachgerechtes Arbeiten entsprechend der IFBS-Fachregeln
- Anpassung an verschiedenste Profile durch erweiterbare Tausch Aufsätze

Weitere Produkte aus dem FALZSID Lieferprogramm auf Anfrage.



SPENGLER-WERKZEUGE FALZSID



FALZSID Trapezkanter Tausch Aufsätze Trapezbleche

Artikelnummer	FS-TK-T-...-01							
	50	63	71	106	119	130	177	258
Dimension	T50	T63	T71	T106	T119	T130	T177	T258
Preis EH	Stk.	Stk.	Stk.	Stk.	Stk.	Stk.	Stk.	Stk.
Preis	45,60	46,80	48,00	50,10	53,40	64,00	85,20	98,80
einzeln	1 Stk.	1 Stk.	1 Stk.	1 Stk.	1 Stk.	1 Stk.	1 Stk.	1 Stk.

Alle Geräte gefertigt aus einer Kombination aus Aluminium und Edelstahl. T106, T110, T119, T130, T177, T258 geeignet für Grundgeräte Standard. T50, T63, T71 geeignet für Grundgeräte small. T119 Verwendung bei Worahnik Trapezblech T35.

FALZSID Trapezkanter T-Set für Trapezbleche

Preis EH	Set
Preis	296,70
Set	1 Set

Set bestehend aus Grundgerät und Tausch Aufsätzen T106, T119 und T258.

FALZSID Trapezkanter Tausch Aufsätze Sandwichpaneele

Artikelnummer	FS-TK-S-...-01					
	135	186	239	258	271	281
Dimension	S135	S186	S239	S258	S271	S281
Preis EH	Stk.	Stk.	Stk.	Stk.	Stk.	Stk.
Preis	92,80	96,50	122,00	123,80	125,60	127,40
einzeln	1 Stk.	1 Stk.	1 Stk.	1 Stk.	1 Stk.	1 Stk.

Alle Geräte gefertigt aus einer Kombination aus Aluminium und Edelstahl. S135, S186, S247, S258, S271, S281 geeignet für Grundgeräte Standard. S80 geeignet für Grundgeräte small.

FALZSID Trapezkanter S-Set für Sandwichpaneele

Preis EH	Set
Preis	340,40
Set	1 Set

Set bestehend aus Grundgerät und Tausch Aufsätzen AS258 und S281.

Weitere Produkte aus dem FALZSID Lieferprogramm auf Anfrage.



KAMINZUBEHÖR

Kaminaufsätze	282
Kaminhüte	284
Flachstangen, Bleibleche	285



KAMINZUBEHÖR KAMINAUFSÄTZE



ROTOVENT RS5 S-Line

Durchmesser mm	130, 140	150, 160	170, 180	190, 200	220, 230	240, 250	300
Preis EH	Stk.	Stk.	Stk.	Stk.	Stk.	Stk.	Stk.
ES Edelstahl	281,00	281,00	281,00	281,00	309,00	309,00	328,00
einzeln	1 Stk.	1 Stk.	1 Stk.	1 Stk.	1 Stk.	1 Stk.	1 Stk.



ROTOVENT RS5 Swing S-Line aufklappbar

Durchmesser mm	130, 140	150, 160	170, 180	190, 200	220, 230	240, 250	300
Preis EH	Stk.	Stk.	Stk.	Stk.	Stk.	Stk.	Stk.
ES Edelstahl	309,00	319,00	329,00	331,00	-	346,00	366,00
einzeln	1 Stk.	1 Stk.	1 Stk.	1 Stk.	1 Stk.	1 Stk.	1 Stk.



ROTOVENT RS5 Zyklon

Durchmesser mm	130, 140	150, 160	170, 180	190, 200	220, 230	240, 250	300	350	400
Preis EH	Stk.	Stk.	Stk.	Stk.	Stk.	Stk.	Stk.	Stk.	Stk.
ES Edelstahl	309,00	309,00 318,00	318,00	328,00	348,00 373,00	373,00	411,00	507,00	557,00
einzeln	1 Stk.	1 Stk.	1 Stk.	1 Stk.	1 Stk.	1 Stk.	1 Stk.	1 Stk.	1 Stk.



ROTOVENT RS5 Swing Zyklon aufklappbar

Durchmesser mm	130, 140	150, 160	170, 180	190, 200	220, 230	240, 250	300	350	400
Preis EH	Stk.	Stk.	Stk.	Stk.	Stk.	Stk.	Stk.	Stk.	Stk.
ES Edelstahl	366,00	366,00 377,00	377,00	377,00 395,00	-	420,00	467,00	-	-
einzeln	1 Stk.	1 Stk.	1 Stk.	1 Stk.	1 Stk.	1 Stk.	1 Stk.	1 Stk.	1 Stk.



ROTOVENT Montageplatte mit Aufsteckrohr für RS5

Durchmesser mm	130, 140	150, 160	180, 200	250	300
Preis EH	Stk.	Stk.	Stk.	Stk.	Stk.
ES Edelstahl	49,00	54,00	62,00 71,00	73,00	78,00
einzeln	1 Stk.	1 Stk.	1 Stk.	1 Stk.	1 Stk.



Alle ROTOVENT Kaminaufsätze sind aus 100% Edelstahl und verfügen über eine allg. baumtliche Prüfung und Zulassungen des TÜV SÜD für alle Kamin- und Heizsysteme (Holz, Gas, Pellets, Hackschnitzel, etc.). Weiters sind alle Produkte in jeder beliebiger RAL Farbe (pulverbeschichtet oder lackiert) sowie in Kupfer galvanisiert erhältlich.

Die Vorteile des innovativen Produktes:

- Einfach Montage: einstecken oder aufsetzen - sichern - fertig
- 100% Passgenauigkeit für Kamine (keine Adapter notwendig)
- Kugellagerfreie geräuschlose Drehtechnologie: kein Verschleiß, kein Steckenbleiben

Weitere Produkte aus dem ROTOVENT Lieferprogramm auf Anfrage.



KAMINZUBEHÖR KAMINAUFSÄTZE



ROTOVENT RS5 S-Line A-PLUS Swing aufklappbar inkl. integrierter Montageplatte

Durchmesser mm	200	250	300	200	250	300	200	250	300
Stutzenhöhe mm	170	170	170	300	300	300	500	500	500
Preis EH	Stk.	Stk.	Stk.	Stk.	Stk.	Stk.	Stk.	Stk.	Stk.
ES Edelstahl	348,00	365,00	402,00	402,00	420,00	467,00	405,00	442,00	471,00
einzeln	1 Stk.	1 Stk.	1 Stk.	1 Stk.	1 Stk.	1 Stk.	1 Stk.	1 Stk.	1 Stk.



ROTOVENT RS5 Zyklon A-PLUS Swing aufklappbar inkl. integrierter Montageplatte

Durchmesser mm	200	250	300	200	250	300	200	250	300
Stutzenhöhe mm	170	170	170	300	300	300	500	500	500
Preis EH	Stk.	Stk.	Stk.	Stk.	Stk.	Stk.	Stk.	Stk.	Stk.
ES Edelstahl	403,00	440,00	514,00	420,00	457,00	491,00	450,00	487,00	514,00
einzeln	1 Stk.	1 Stk.	1 Stk.	1 Stk.	1 Stk.	1 Stk.	1 Stk.	1 Stk.	1 Stk.



ROTOVENT RS5 Optimus elektrischer und windgetriebener Rauchsauger aufklappbar inkl. Montageplatte

Durchmesser mm	200	250
Preis EH	Stk.	Stk.
ES Edelstahl	1.125,00	1.239,00
einzeln	1 Stk.	1 Stk.



ROTOVENT Rohradapter für Optimus

Verwendung für Durchmesser mm	Optimus 200 130 - 200	Optimus 250 130 - 200
Preis EH	Stk.	Stk.
ES Edelstahl	193,00	221,00
einzeln	1 Stk.	1 Stk.



ROTOVENT RS5 Zyklon AIR für Lüftungen, Küche, Bad, WC

Durchmesser mm	100 - 120	130	140 - 150	160 - 180
Preis EH	Stk.	Stk.	Stk.	Stk.
ES Edelstahl	433,00	475,00	475,00	489,00
einzeln	1 Stk.	1 Stk.	1 Stk.	1 Stk.



Weitere Produkte aus dem ROTOVENT Lieferprogramm auf Anfrage.



KAMINZUBEHÖR KAMINDACH



Worahnik Aluminium Kamindach W.15 / POLYESTER / NATUR

Set Dimension mm	Kamindach-Set					Streben-Set
	700x700	800x800	1.000x700	1.100x800	1.500x800	
Preis EH	Set	Set	Set	Set	Set	Set
A Anthrazit W.15	152,70	177,53	178,65	216,00	279,00	67,08
B Braun W.15	152,70	177,53	178,65	216,00	279,00	67,08
HG Hellgrau W.15	152,70	177,53	178,65	216,00	279,00	67,08
A Anthrazit	152,70	177,53	178,65	216,00	279,00	67,08
B Braun	152,70	177,53	178,65	216,00	279,00	67,08
HG Hellgrau	152,70	177,53	178,65	216,00	279,00	67,08
GA Graualuminium	152,70	177,53	178,65	216,00	279,00	67,08
KB Kupferbraun	152,70	177,53	178,65	216,00	279,00	67,08
MG Moosgrün	152,70	177,53	178,65	216,00	279,00	67,08
OR Oxidrot	152,70	177,53	178,65	216,00	279,00	67,08
W Weiß	152,70	177,53	178,65	216,00	279,00	67,08
WA Weißaluminium	152,70	177,53	178,65	216,00	279,00	67,08
ZG Zinkgrau	152,70	177,53	178,65	216,00	279,00	67,08
SF Sonderfarben	196,32	244,01	208,07	294,64	360,07	79,55
N Natur	124,10	142,31	150,53	173,14	220,60	47,16
Set	1 Set inkl. Streben					1 Set



Kamindach aus hochwertiger und stabiler AlMg3 Legierung, Stärke 1,5mm, Befestigungsstreben aus dreh- und biegefesten AL-Legierung 5x40mm

Lieferumfang Kamindach-Set:

Kaminhut komplett inkl. 4 Stk. Befestigungsstreben (bzw. 6 Stk. für die Dimension 1.500x800mm), 8 Stk. Niro-Schrauben M6 x 16mm mit Torx Antrieb und Sperrkant-Muttern, sowie 4 Stk. Niro-Tellerkopf-Schrauben 8 x 80mm samt Dübel

Lieferumfang Streben-Set:

4 Stk. Befestigungsstreben, 8 Stk. Niro-Schrauben M6 x 16mm mit Torx Antrieb und Sperrkant-Muttern, sowie 4 Stk. Niro-Tellerkopf-Schrauben 8 x 80mm samt Dübel

Sondermaße sowie Ausführungen in Kupfer und Edelstahl auf Anfrage.



KAMINZUBEHÖR FLACHSTANGEN

Worahnik Flachstangen Aluminium NATUR

Dimension	23x7	28x7	30x7
Länge mm	6.000	5.500	5.500
Gewicht/Stange kg	2,61	2,91	3,12
Preis EH	Stange	Stange	Stange
AL Alu Natur	54,56	60,41	69,53
einzel	1 Stange	1 Stange	1 Stange

Aluminium-Flachstangen stranggepresst, biege- und drehfest, EN 755

Worahnik Flachstangen Kupfer

Dimension	25x5
Länge mm	4.000
Gewicht/Stange kg	4,45
Preis EH	Stange
CU Kupfer	116,60
einzel	1 Stange

SF-Cu-Flachstangen, ziehhart, F30, DIN 1787/1759

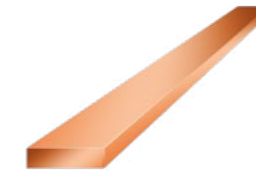

KAMINZUBEHÖR BLEIBLECHE

Worahnik Bleibleche plissiert (geriffelt) beschichtet

Breite mm	150	200
Länge lfm	24,5	18,3
Stärke mm	0,6	0,6
Gewicht/Rolle kg	25	25
Preis EH	kg	kg
Pb KB A	18,60	18,60
Pb KB DB	18,60	18,60
einzel Rolle	1 Rolle 25 kg	1 Rolle 25 kg

Farbliegende: **A** Anthrazit **DB** Dunkelbraun **KB** Kupferbraun

Worahnik Bleibleche glatt, blank

Breite mm	1000	1000
Länge lfm	2,0	2,0
Stärke mm	0,5	1,0
Gewicht/Rolle kg	11,4	22,8
Preis EH	kg	kg
Pb Bleiblech blank	15,20	15,10
einzel Rolle	1 Rolle 11,4 kg	1 Rolle 22,8 kg

Weitere Dimensionen und Sondermaße auf Anfrage.

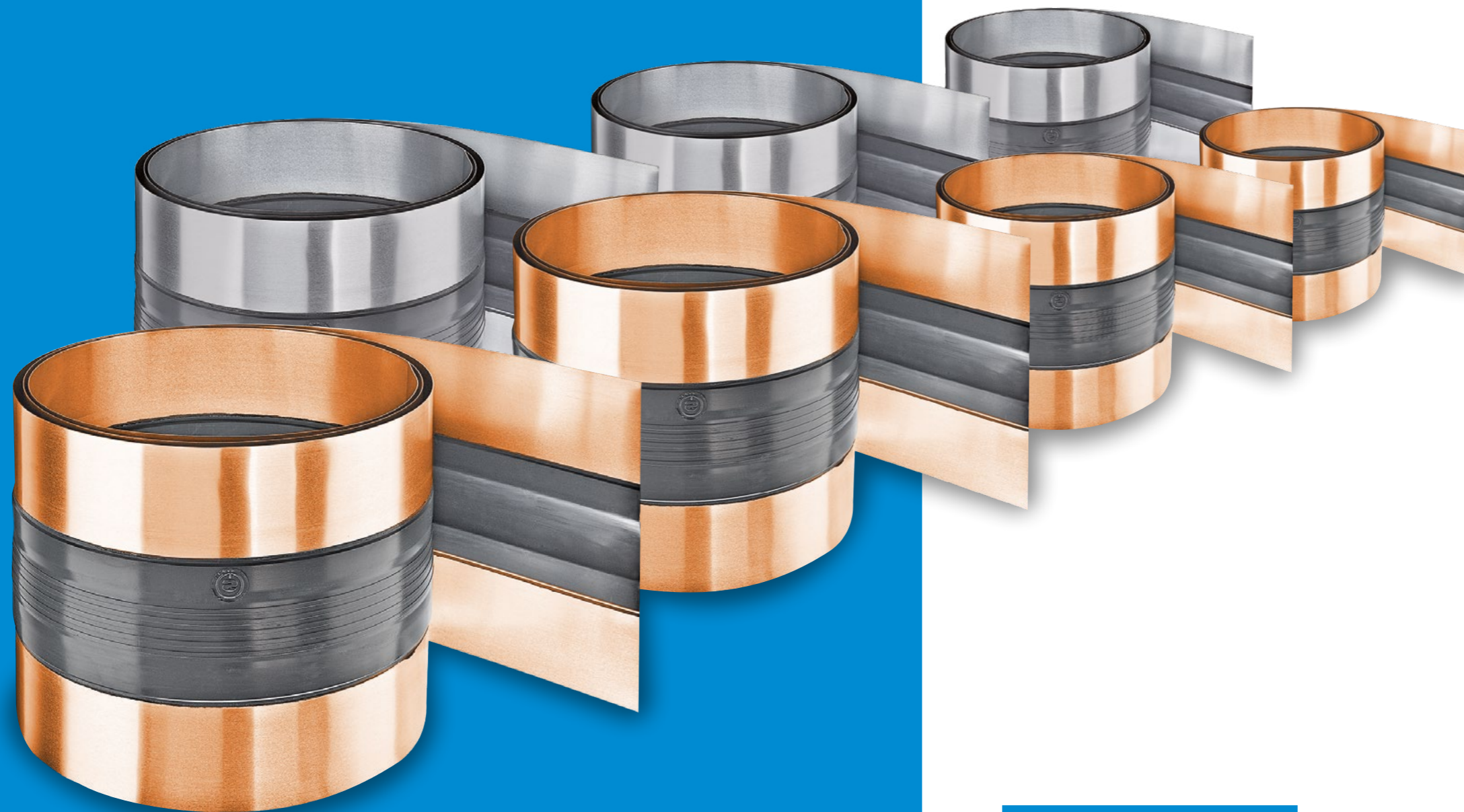

DEHNUNGSELEMENTE

Dehnungselemente 1-Kopf	288
Dehnungselemente 2-Kopf	288
Dehnungselemente endlos	288
Dehnfugenbänder	289



DEHNUNGSELEMENTE



Worahnik Dehnungselemente 1-Kopf 1-seitig vulkanisiert mit Deckel

Länge mm	700	800	1000	1500
Breite cm	39	39	39	39
Preis EH	Stk.	Stk.	Stk.	Stk.
AL Alu Natur	66,06	73,40	85,83	153,21
VZ Verzinkter Stahl	50,70	53,70	63,20	120,50
CU Kupfer	102,70	104,40	134,30	223,00
ZN Zink	56,40	63,70	82,20	-
UX Uginox Pat. K 41	97,30	104,80	130,60	220,20
UT Uginox Top 304	98,90	106,50	132,80	223,70
einzeln	1 Stk.	1 Stk.	1 Stk.	1 Stk.



Worahnik Dehnungselemente 2-Kopf doppelseitig vulkanisiert

Länge mm	1500	2000
Breite cm	39	39
Preis EH	Stk.	Stk.
AL Alu Natur	157,01	206,83
VZ Verzinkter Stahl	113,70	127,70
CU Kupfer	229,80	-
ZN Zink	-	180,40
UX Uginox Pat. K 41	216,00	253,10
einzeln	1 Stk.	1 Stk.



Worahnik Dehnungselemente endlos doppelseitig vulkanisiert

Länge mm	6000	10000
Breite cm	26	26
Preis EH	lfm	lfm
AL Alu Natur	101,30	-
VZ Verzinkter Stahl	55,40	78,70
CU Kupfer	107,10	122,10
ZN Zink	61,00	94,40
UX Uginox Pat. K 41	84,90	84,90
UT Uginox Top 304	86,20	86,20
Rolle	1 Rolle 6 lfm	1 Rolle 10 lfm

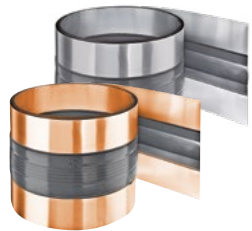

DEHNUNGSELEMENTE



Worahnik Dehnfugenbänder 1-seitig vulkanisiert, blechüberdeckt

Länge mm	3000
Breite cm	26
Preis EH	lfm
AL Alu Natur	107,20
VZ Verzinkter Stahl	63,10
CU Kupfer	117,90
ZN Zink	82,80
UX Uginox Pat. K 41	96,10
UT Uginox Top 304	97,60
Rolle	1 Rolle 3 lfm



Weitere Dehnungselemente

Rinnen-Dehnungselemente

Saumrinnen-Dehnungselemente

Vierkant-Dehnungselemente

AL Alu W.15	S. 36	S. 44	S. 56
AL Alu Polyester	S. 74	S. 84	S. 98
AL Alu Natur	S. 74	S. 84	S. 98
VB Verzinkt besch.	S. 126	S. 136	S. 150
VZ Verzinkter Stahl	S. 184	S. 191	S. 202
CU Kupfer	S. 184	S. 191	S. 202
ZN Zink	S. 184	S. 191	S. 202
UX Uginox Pat. K 41	S. 184	S. 191	-
UT Uginox Top 304	S. 184	S. 191	-

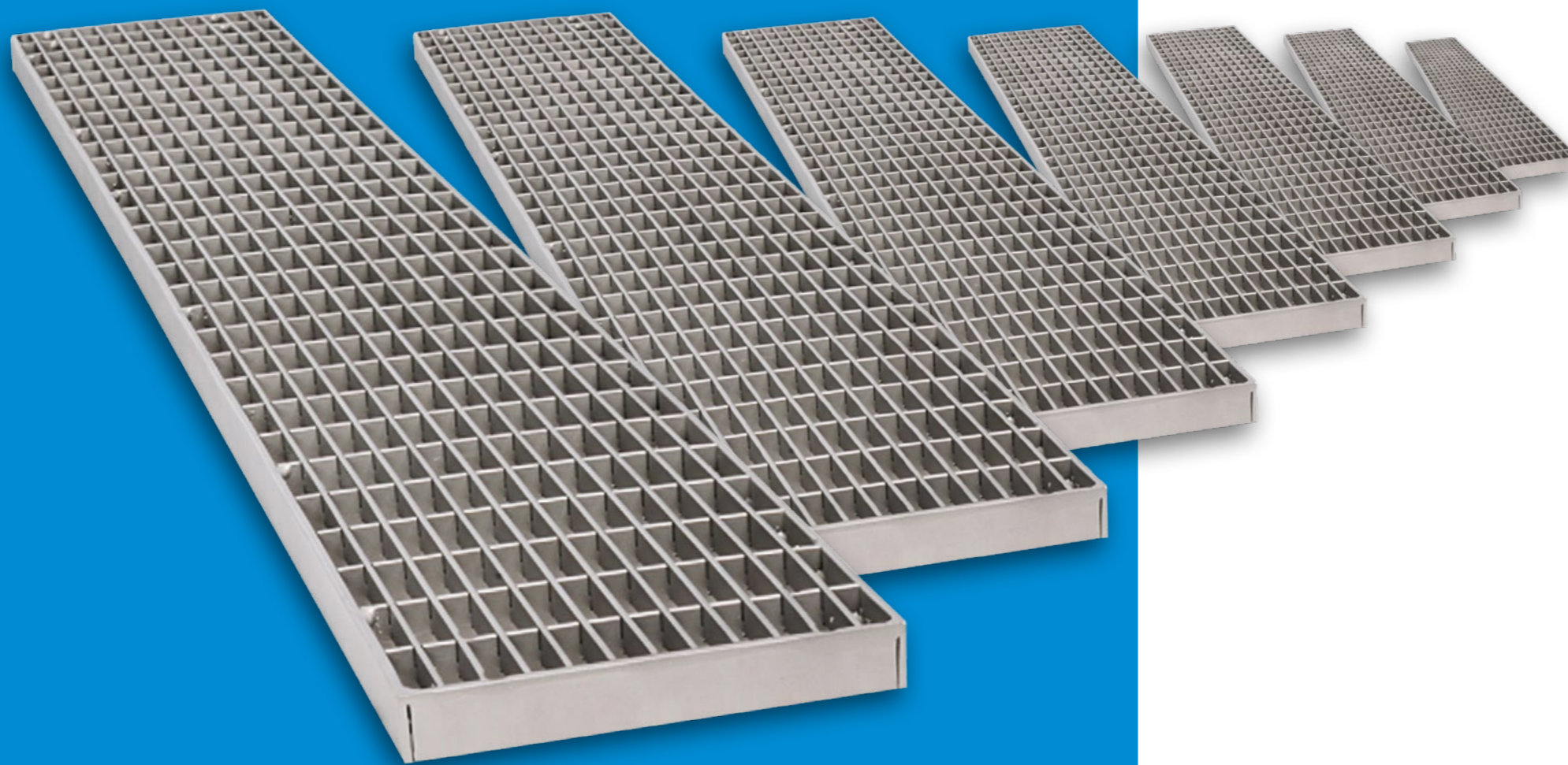

FLACHDACH-ZUBEHÖR

Dränagerinnen	292
Kiesleisten	296
Netzputzleisten	297



FLACHDACH-ZUBEHÖR DRÄNAGERINNEN



Worahnik Dränagerinnen Stabile

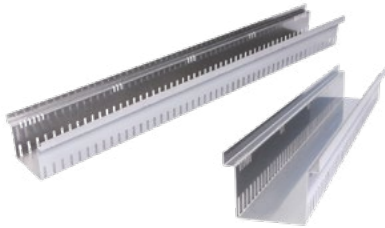

Einlaufbreite mm	160	160	160	200	200	200	200
Höhe mm	60	80	100	50	60	80	100
Standardlänge mm	1.000	1.000	1.000	1.000	1.000	1.000	1.000
Preis EH	Stk.	Stk.	Stk.	Stk.	Stk.	Stk.	Stk.
VZ Verzinkter Stahl	37,90	39,20	41,10	37,90	39,80	41,00	43,10
ES Edelstahl	75,90	83,10	90,30	78,40	82,60	89,80	97,50
einzeln	1 Stk.	1 Stk.	1 Stk.	1 Stk.	1 Stk.	1 Stk.	1 Stk.

Materialstärke jeweils 1,5 mm
 Weitere Dimensionen auf Anfrage: Einlaufbreiten 100 bis 250 mm, Höhen 40 bis 100 mm, Längen 1.000 bis 3.000 mm, Verrechnung volle lfm
 Ausführung Verzinkter Stahl: hochwertige Magnelis® Feuerverzinkung (Zink-Aluminium-Magnesium-Beschichtung) für bis zu 10 Mal bessere Korrosionsbeständigkeit als üblicher verzinkter Stahl

Worahnik Dränagerinnen Stabile Endstücke



Einlaufbreite mm	160	160	160	200	200	200	200
Höhe mm	60	80	100	50	60	80	100
Preis EH	Stk.	Stk.	Stk.	Stk.	Stk.	Stk.	Stk.
VZ Verzinkter Stahl	9,30	9,50	9,70	9,80	10,00	10,20	10,50
ES Edelstahl	15,00	16,00	17,00	14,70	15,20	16,30	17,30
einzeln	1 Stk.	1 Stk.	1 Stk.	1 Stk.	1 Stk.	1 Stk.	1 Stk.

Materialstärke jeweils 1,5 mm
 Trägt 2,5 mm auf, bitte bei Sonderlängen berücksichtigen.
 Weitere Dimensionen auf Anfrage: Einlaufbreiten 100 bis 250 mm, Höhen 40 bis 100 mm
 Ausführung Verzinkter Stahl: hochwertige Magnelis® Feuerverzinkung (Zink-Aluminium-Magnesium-Beschichtung) für bis zu 10 Mal bessere Korrosionsbeständigkeit als üblicher verzinkter Stahl

Worahnik Dränagerinnen Stabile Ecken 2-teilig

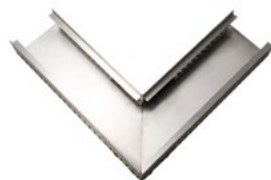

Einlaufbreite mm	160	160	160	200	200	200	200
Höhe mm	60	80	100	50	60	80	100
Schenkellänge mm	500/500	500/500	500/500	500/500	500/500	500/500	500/500
Preis EH	Stk.	Stk.	Stk.	Stk.	Stk.	Stk.	Stk.
VZ Verzinkter Stahl	87,80	87,80	87,80	87,80	87,80	87,80	87,80
ES Edelstahl	104,00	104,00	104,00	104,00	104,00	104,00	104,00
einzeln	1 Stk.	1 Stk.	1 Stk.	1 Stk.	1 Stk.	1 Stk.	1 Stk.

Materialstärke jeweils 1,5 mm
 Eckverbinder im Lieferumfang enthalten.
 Weitere Dimensionen auf Anfrage: Einlaufbreiten 100 bis 250 mm, Höhen 40 bis 100 mm
 Ausführung Verzinkter Stahl: hochwertige Magnelis® Feuerverzinkung (Zink-Aluminium-Magnesium-Beschichtung) für bis zu 10 Mal bessere Korrosionsbeständigkeit als üblicher verzinkter Stahl

Weitere Produkte aus dem BRINK Lieferprogramm auf Anfrage.



FLACHDACH-ZUBEHÖR DRÄNAGERINNEN



Worahnik Dränagerinnen Stabile Verbinder



Type	Verbinder
Preis EH	Paar
VZ Verzinkter Stahl	5,90
ES Edelstahl	7,30
Paar	1 Paar

Materialstärke jeweils 1,5 mm
 Ausführung Verzinkter Stahl: hochwertige Magnelis® Feuerverzinkung (Zink-Aluminium-Magnesium-Beschichtung) für bis zu 10 Mal bessere Korrosionsbeständigkeit als üblicher verzinkter Stahl

Worahnik Dränagerinnen Stabile Eckverbinder



Type	Eckverbinder
Preis EH	Paar
VZ Verzinkter Stahl	5,90
ES Edelstahl	7,30
Paar	1 Paar

Materialstärke jeweils 1,5 mm
 Ausführung Verzinkter Stahl: hochwertige Magnelis® Feuerverzinkung (Zink-Aluminium-Magnesium-Beschichtung) für bis zu 10 Mal bessere Korrosionsbeständigkeit als üblicher verzinkter Stahl

Worahnik Dränagerinnen Stichkanäle Worahnik Dränagerinnen Laubfangkörbe

Diese Produkte bieten wir auf Anfrage gerne gesondert an.

Weitere Produkte aus dem BRINK Lieferprogramm auf Anfrage.



FLACHDACH-ZUBEHÖR DRÄNAGERINNEN



Worahnik Dränage-Maschenroste

Einlaufbreite mm	160	200
Höhe mm	20	20
Standardlänge mm	1.000	1.000
Preis EH	Stk.	Stk.
VZ Verzinkter Stahl	49,50	60,80
ES Edelstahl	180,60	221,50
einzeln	1 Stk.	1 Stk.

Maschenweite 30x10 mm, Schwerlast-Variante auf Anfrage
 Weitere Dimensionen auf Anfrage: Einlaufbreiten 100 bis 250 mm, Längen 1.000 bis 1.500 mm, Verrechnung volle lfm
 Ausführung Verzinkter Stahl: hochwertige Magnelis® Feuerverzinkung (Zink-Aluminium-Magnesium-Beschichtung) für bis zu 10 Mal bessere Korrosionsbeständigkeit als üblicher verzinkter Stahl

Worahnik Dränage-Maschenrost-Ecken 1-teilig

Einlaufbreite mm	160	200
Höhe mm	20	20
Schenkellänge mm	500/500	500/500
Preis EH	Stk.	Stk.
VZ Verzinkter Stahl	87,80	87,80
ES Edelstahl	104,60	104,60
einzeln	1 Stk.	1 Stk.

Maschenweite 30x10 mm, Schwerlast-Variante auf Anfrage
 Weitere Dimensionen auf Anfrage: Einlaufbreiten 100 bis 250 mm
 Ausführung Verzinkter Stahl: hochwertige Magnelis® Feuerverzinkung (Zink-Aluminium-Magnesium-Beschichtung) für bis zu 10 Mal bessere Korrosionsbeständigkeit als üblicher verzinkter Stahl

Worahnik Rostverriegelungen

Einlaufbreite mm	160	200
Preis EH	Stk.	Stk.
VZ Verzinkter Stahl	12,00	12,00
ES Edelstahl	16,60	16,80
einzeln	1 Stk.	1 Stk.

Weitere Dimensionen auf Anfrage: Einlaufbreiten 100 bis 250 mm
 Ausführung Verzinkter Stahl: hochwertige Magnelis® Feuerverzinkung (Zink-Aluminium-Magnesium-Beschichtung) für bis zu 10 Mal bessere Korrosionsbeständigkeit als üblicher verzinkter Stahl

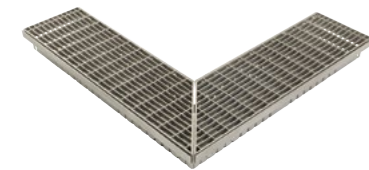
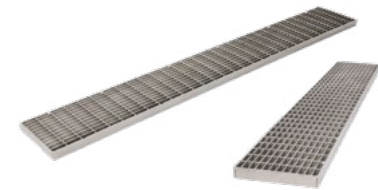

Weitere Produkte aus dem BRINK Lieferprogramm auf Anfrage.



FLACHDACH-ZUBEHÖR DRÄNAGERINNEN



Worahnik Dränageroste mit rechteckiger Perforation 30x5

Einlaufbreite mm	160	200
Höhe mm	20	20
Standardlänge mm	1.000	1.000
Preis EH	Stk.	Stk.
VZ Verzinkter Stahl	61,90	80,10
ES Edelstahl	114,40	163,50
einzeln	1 Stk.	1 Stk.

Rechteck-Perforation 30x5 mm, weitere Perforationen auf Anfrage
 Weitere Dimensionen auf Anfrage: Einlaufbreiten 100 bis 250 mm, Höhen 10 bis 20 mm, Längen 1.000 bis 3.000 mm, Verrechnung volle lfm
 Ausführung Verzinkter Stahl: hochwertige Magnelis® Feuerverzinkung (Zink-Aluminium-Magnesium-Beschichtung) für bis zu 10 Mal bessere Korrosionsbeständigkeit als üblicher verzinkter Stahl

Worahnik Dränagerost-Ecken mit rechteckiger Perforation 30x5 1-teilig

Einlaufbreite mm	160	200
Höhe mm	20	20
Schenkellänge mm	500/500	500/500
Preis EH	Stk.	Stk.
VZ Verzinkter Stahl	87,80	87,80
ES Edelstahl	104,60	104,60
einzeln	1 Stk.	1 Stk.

Rechteck-Perforation 30x5 mm, weitere Perforationen auf Anfrage
 Weitere Dimensionen auf Anfrage: Einlaufbreiten 100 bis 250 mm
 Ausführung Verzinkter Stahl: hochwertige Magnelis® Feuerverzinkung (Zink-Aluminium-Magnesium-Beschichtung) für bis zu 10 Mal bessere Korrosionsbeständigkeit als üblicher verzinkter Stahl

Worahnik Rostverriegelungen für perforierte Roste

Einlaufbreite mm	160	200
Preis EH	Stk.	Stk.
VZ Verzinkter Stahl	12,00	12,00
ES Edelstahl	16,60	16,80
einzeln	1 Stk.	1 Stk.

Weitere Dimensionen auf Anfrage: Einlaufbreiten 100 bis 250 mm
 Ausführung Verzinkter Stahl: hochwertige Magnelis® Feuerverzinkung (Zink-Aluminium-Magnesium-Beschichtung) für bis zu 10 Mal bessere Korrosionsbeständigkeit als üblicher verzinkter Stahl



Weitere Produkte aus dem BRINK Lieferprogramm auf Anfrage.



FLACHDACH-ZUBEHÖR KIESLEISTEN



Worahnik Kiesleisten Standard 90°

Dimension 40 - 120

Dimension mm	40	60	80	100	120
Länge m	2,5	2,5	2,5	2,5	2,5
Preis EH	lfm	lfm	lfm	lfm	lfm
AL Alu Natur	22,73	22,73	28,23	25,20	29,25
ES Edelstahl	-	31,50	36,30	36,40	47,80
einzeln	1 Stk. 2,5 lfm	1 Stk. 2,5 lfm	1 Stk. 2,5 lfm	1 Stk. 2,5 lfm	1 Stk. 2,5 lfm

Worahnik Kiesleisten Standard 90°

Dimension 140 - 200

Dimension mm	140	160	180	200	Vlies-Fix
Länge m	2,5	2,5	2,5	2,5	
Preis EH	lfm	lfm	lfm	lfm	Set
AL Alu Natur	29,48	33,53	37,80	45,56	42,00
ES Edelstahl	50,00	50,10	58,40	-	-
einzeln	1 Stk. 2,5 lfm	1 Stk. 2,5 lfm	1 Stk. 2,5 lfm	1 Stk. 2,5 lfm	1 Set

Aluminium blank AlMg3, Stärke 1,5 mm oder Edelstahl Stärke 0,8 mm, Länge 2,5 m mit Stoßabsetzung der Materialstärke für ein sauberes Erscheinungsbild, Entwässerungsschlitze 50x6 mm, Ausstanzöffnung 56x65 mm. Aluminium Kiesleisten sind Vlies-fix vorbereitet, ein Vlies-fix Set besteht aus 100 Stück Befestigungsnielen und Rosetten, Bedarf pro Kiesleiste 4 Stück.

Worahnik Eckwinkel für Kiesleisten Standard 90°

Dimension 40 - 120

Dimension mm	40	60	80	100	120
Preis EH	Stk.	Stk.	Stk.	Stk.	Stk.
AL Alu Natur	22,39	24,30	24,53	24,75	29,03
ES Edelstahl	-	27,20	29,30	31,20	35,10
einzeln	1 Stk.	1 Stk.	1 Stk.	1 Stk.	1 Stk.

Worahnik Eckwinkel für Kiesleisten Standard 90°

Dimension 140 - 200

Dimension mm	140	160	180	200
Preis EH	Stk.	Stk.	Stk.	Stk.
AL Alu Natur	29,25	31,16	42,19	42,64
ES Edelstahl	36,50	40,40	57,50	-
einzeln	1 Stk.	1 Stk.	1 Stk.	1 Stk.

Materialien wie Kiesleisten Standard, Schenkellänge 250/250 mm, als Außen- oder Innenwinkel verwendbar, Winkelmaß individuell einstellbar

Sondermaße auf Anfrage.



FLACHDACH-ZUBEHÖR NETZPUTZLEISTEN



Worahnik Kiesleisten höhenverstellbar 2-teilig

Höhe mm	60 bis 95	100 bis 210
Länge m	2,5	2,5
Preis EH	lfm	lfm
AL Alu Natur	38,81	54,56
einzeln	1 Stk. 2,5 lfm	1 Stk. 2,5 lfm

Aluminium blank AlMg3, Stärke 1,5mm, Länge 2,5m mit Stoßabsetzung der Materialstärke für ein sauberes Erscheinungsbild, Entwässerungsschlitze 50x6 mm, Ausstanzöffnung 56x65 mm, Lieferumfang Grundleiste und Aufstockleisten in zwei verschiedenen Höhen, inkl. Torbandschrauben und Sperrkantmutter aus Edelstahl





BEFESTIGEN, VERBINDEN

Löten	300
Schweißen	304
Falzen	310
Nieten	312
Nageln	314
Dübeln, Schrauben	320
Kleben, Dichten	323
Lüften	332
Markieren, Bohren, Schneiden, Zurren	334
Tauben abwehren	335



BEFESTIGEN, VERBINDEN LÖTEN



Worahnik Lötzinn nach ÖNORM EN 29453

Zinngehalt %	33	40	60
Preis EH	kg	kg	kg
Preis	30,60	31,50	62,60
Karton / Bund	1 Karton 25 kg	1 Karton 25 kg	1 Bund 15 kg

Worahnik Lötwasser KD für Kupfer

Inhalt g	1.000
Preis EH	Flasche à 1.000 g
Preis	17,30
Flasche	1 Flasche 1.000 g

Flussmittel für allgemeine Lötarbeiten vor allem im Dachdeckerhandwerk. Bestens geeignet für das Löten von Kupferdächern, -dachrinnen und -fallrohren. In Verbindung mit dem Lot Sn97Cu3 ist das Vorvernieten nicht erforderlich!

Worahnik Lötwasser ZD für Titan-Zink und Stahl verzinkt

Inhalt g	1.000
Preis EH	Flasche à 1.000 g
Preis	15,10
Flasche	1 Flasche 1.000 g

Flussmittel zum Weichlöten von neuem und oxidiertem Titanzink, Feinzink und verzinktem Stahlblech auf Basis von Zinkchlorid und Ammoniumchlorid, in wässriger Lösung unter Zugabe von freier Salzsäure.

Worahnik Lötwasser ZD-Pro für Titan-Zink vorbewittert und Stahl verzinkt

Inhalt g	1.000
Preis EH	Flasche à 1.000 g
Preis	19,50
Flasche	1 Flasche 1.000 g

Lötwasser auf Basis von Zinkchlorid, Ammoniumchlorid, Salzsäure und Lösemitteln. Lötwasser „ZD-Pro“ ist ein Flussmittel zum Löten von Titanzink und verzinktem Stahlblech. Besonders abgestimmt auf vorbewitterte Zink-Oberflächen.



BEFESTIGEN, VERBINDEN LÖTEN

Worahnik Lötwasser Ferrinox für Uginox und Edelstahl

Inhalt ml	1.000
Preis EH	Flasche à 1.000 g
Preis	41,70
Flasche	1 Flasche 1.000 ml

Lötwasser Ferrinox ist ein auf Phosphorsäurebasis aufgebautes Flussmittel und enthält keine Chloride. Dadurch eignet es sich speziell für Uginox und Edelstahl. Verbindung: Die Nahtüberdeckung bei Dachrinnen sollte nicht mehr als 20 mm betragen. Die Löttemperatur gering halten. Nahtverbindungen unverzinneter Edelstähle müssen zusätzlich genietet werden. Weichlöten: mit möglichst wenig Flussmittel und 30%-igem Stangenlot. Reinigung: Nach dem Lötvorgang ist das Flussmittel sofort mit reichlich sauberem Wasser abzuwaschen und mit speziellem Reiniger nachzubehandeln (hauptsächlich in der Untersicht bei Dachrinnen).

Worahnik Lötgel Allround

Inhalt g	1.000
Preis EH	Flasche à 1.000 g
Preis	13,50
Flasche	1 Flasche 1.000 g

FELDER Lötgel „Allround“ wurde speziell zum Weichlöten im Dachdeckerhandwerk, für das Löten von allen walzblanken Metallen wie Titanzink, Feinzink, verzinktem Stahlblech, Kupfer und Edelstahl entwickelt (nicht geeignet für Aluminium). Auf Basis von Zinkchlorid und Ammoniumchlorid, in wässriger Lösung.

Worahnik Salzsäure 33%

Inhalt Liter	1
Preis EH	Liter
Preis	20,70
Flasche	1 Flasche 1 Liter





BEFESTIGEN, VERBINDEN LÖTEN

Worahnik Lötwaterflaschen blau



Volumen ml	150	
Preis EH	Stk.	
Preis	4,50	
einzeln	1 Stk.	

amasan-Montage- oder Werkstattflaschen aus Kunststoff mit Schraubverschluss

Worahnik Salzsäureflaschen gelb



Volumen ml	150	
Preis EH	Stk.	
Preis	5,00	
einzeln	1 Stk.	

amasan-Montage- oder Werkstattflaschen aus Kunststoff mit Schraubverschluss

Worahnik Lötwaterpinsel



Dimension	9x135	10x120
Preis EH	Stk.	Stk.
Preis	1,30	2,10
einzeln	1 Stk.	1 Stk.

Die Pinsel eignen sich zum Auftragen von Lötwater, Flussmitteln, Salzsäure, Lotpasten, Lötfett und Bohröl.



BEFESTIGEN, VERBINDEN LÖTEN

Worahnik Zinnsteine, salmiak- und bleifrei



Inhalt g	100	
Preis EH	Metalldose á 100 g	
Preis	14,70	
Dose	1 Dose 100g	

FELDER gepresster Zinnstein aus bleifreiem Metallpulver und chemischen Reinigungszusätzen. Zum Reinigen und Vorverzinne von Kupferlötkolben.

- verzinnt, reinigt und pflegt Kupferstücke in einem Arbeitsgang
- salmiakfrei
- bleifrei
- keine lästigen, gesundheitsschädlichen Dämpfe
- lange Haltbarkeit
- praktisch und sauber in wiederverschließbarer Metalldose
- einfachste Anwendung ohne hohen Kraftaufwand

Worahnik Salmiakstein



Inhalt g	100	
Preis EH	Dose	
Preis	8,00	
Dose	1 Dose 100g	

Zum Reinigen von Lötkolbenspitzen, auf Basis von Ammoniumchlorid und anderen chemischen Zusätzen.

Worahnik Löt-salmiak gepresst



Dimension mm	64x45x20	64x45x40
Preis EH	Stk.	Stk.
Preis	4,00	4,80
einzeln	1 Stk.	1 Stk.

amasan-Löt-salmiak: Reinigungsmittel für das Kupferstück des Lötkolbens.



BEFESTIGEN, VERBINDEN LÖTEN, SCHWEISSEN



Sievert Pro 95 Titanium Weichlötgarnitur

Anschluss mm	M10 x 1
Preis EH	Set
Preis	308,40
Set	1 Set

Durch die Fertigung aller Hauptbestandteile aus Titanium, einem sehr leichten und dabei robusten Werkstoff, konnte das Gewicht gegenüber herkömmlichen WeichlötKolben aus Messing um 40% gesenkt werden. Das ergibt ein Gesamtgewicht (ohne Kupferstück) von nur noch 299 Gramm! Der PRO 95 Titanium verbindet klassisches Design mit moderner Brennertechnologie. Wahlweise mit verschiedenen Kupferstücken ausgestattet, bietet er optimalen Arbeitskomfort und ist für Kolbenlötungen aller Art bestens geeignet. Der hochwertige Weichlöteinsatz gewährleistet eine hohe Flammenstabilität bei starkem Wind auch ohne Windschutz. Die Flammenintensität kann über den Luftschieber geregelt werden. Selbstverständlich verfügt auch der PRO 95 Titanium über einen drehbaren Schlauchanschluß.
Inhalt: LötKolben, Propanschlauch 2 m, Druckregler, Sievert Kleinflasche, Kupferstück

Sievert Kupferspitzstück

Dimension g	350
Preis EH	Stk.
Preis	36,50
einzeln	1 Stk.

Kalt geformtes Kupferstück aus hochwertigem Elektrolytkupfer

Sievert Pro 88 Hochleistungsbrenner HBS 3460

Gesamtlänge mm	400
Halsrohrlänge mm	100
Brennerkopf Ø mm	34
Leistung kW	52
Preis EH	Stk.
Preis	287,60
Stk.	1 Stk.

Das Pro 88 Brennersystem erfüllt höchste Ansprüche für professionelle Löt-, Schweiß- und Anwärarbeiten. Ob zum Löten, zum Entlacken, zum Schrumpfen, zum Aufschweißen oder für Goldschmiedearbeiten, das Pro 88 System ist die richtige Lösung. Die ausgezeichnete Qualität kombiniert mit hohem Bedienkomfort machen die Pro - Serie zum universellen Einsatzwerkzeug für den professionellen Anwender.

Sievert Pro 88 komplettes Brenner Set

Gesamtlänge mm	850
Schlauchlänge m	10
Brennerkopf Ø mm	60
Leistung kW	110
Preis EH	Set
Preis	101,60
Set	1 Set

Inhalt: Aufschweißbrenner Pro 88, Schlauch 10 m, Druckregler 1 - 4 bar

Weitere Produkte aus dem SIEVERT Lieferprogramm auf Anfrage.



BEFESTIGEN, VERBINDEN SCHWEISSEN



Sievert Heißluft-Schweißautomat TW 5000

Preis EH	Set
Preis	9.223,50
Set	1 Set inkl. stabiler Stahl-Transportbox

Höhenverstellbarer robuster Handgriff, separate Rollen für einfachen Transport, justierbare Vorderräder vermeiden das „Rutschen“ der Maschine auf schwierigen Untergründen, Antriebsriemen und Rollen aus Silikon, 4 Rad Antrieb, Nase und Hitzeschild aus Edelstahl, kraftvolles Antriebsystem, zwei Tragegriffe, abnehmbares Zusatzgewicht, Digitalanzeige zeigt Temperatur und Geschwindigkeit an, LED-Leuchten zeigen den aktuellen Status der Maschine an, unabhängige Einstellung von Geschwindigkeit, Temperatur und Gebläseleistung, eingebauter Temperatursensor, automatischer Start/ Stop Sensor, Spritzwasser geschützte Elektronik und Antrieb, Überlastungsschutz.

Temperaturbereich: 40°C - 650°C frei einstellbar	Gewicht (incl. 8kg): 30 kg
Schweißgeschwindigkeit: 0 - 7m/min frei einstellbar	Volt: 220-230 V ~
Luftstrom: 0 - 48 l/s frei einstellbar	Leistung: 5000 W
Display: Digital LED	Ampere: 24 A
Lautstärke: 70 dB	Frequenz: 50/60 Hz
Kabellänge: 90 cm	Düse: 55 mm
Abmessungen: 56x38x25 cm	Schweißbreite: 55 mm

Sievert Heißluft-Handgerät DW 3000

Preis EH	Set
Preis	593,50
Set	1 Set inkl. praktischem Transportkoffer

Einzigartige Ergonomie, das leichteste Heißluft-Handgerät in seiner Klasse, einzigartige und intuitive Bedienung, 3 Stufen Gebläse für maximale Leistung, gut ablesbares Display mit hoher Temperaturgenauigkeit.

Temperaturbereich: 100°C - 600°C frei einstellbar	Gewicht: 0,81 kg
Display: Digital LED	Volt: 220-230 V ~
Lautstärke: 65 dB	Leistung: 2000 W
Kabellänge: 300 cm	Frequenz: 50/60 Hz
Abmessungen: 330x48 mm	





BEFESTIGEN, VERBINDEN SCHWEISSEN



TRIAC ST Leister Heißluft-Handgerät

Preis EH	Stk.
Preis	586,80
einzeln	1 Stk.

Zum Schweißen und Verarbeiten von Kunststoff, für den Dauerbetrieb geeignet. 40°C bis 700° C



TRIAC AT Leister Heißluft-Handgerät mit Digitalanzeige

Preis EH	Stk.
Preis	713,20
einzeln	1 Stk.

Heißluft-Handgerät zum Schweißen und Schrumpfen von Kunststoff 40°C bis 620°C

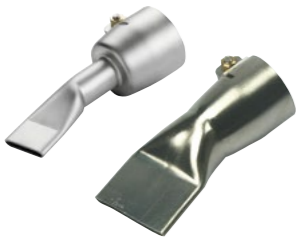

TRIAC Breitschlitzdüse abgewinkelt

Breite mm	20	40
Preis EH	Stk.	Stk.
Preis	81,30	81,30
einzeln	1 Stk.	1 Stk.

Für weite Bereiche des Kunststoffschweißens, 15° abgewinkelt
Passend für Heißluft-Handgeräte TRIAC ST und AT



TRIAC Breitschlitzdüse 40 mm gelocht oder PTFE beschichtet

Breite mm	40	40
Ausführung	gelocht	PTFE beschichtet
Preis EH	Stk.	Stk.
Preis	81,30	126,10
einzeln	1 Stk.	1 Stk.

Passend für Heißluft-Handgeräte TRIAC ST und AT



TRIAC Breitschlitzdüse für Bitumen

Breite mm	60	80
Preis EH	Stk.	Stk.
Preis	140,90	128,30
einzeln	1 Stk.	1 Stk.

Passend für Heißluft-Handgeräte TRIAC ST und AT

Weitere Produkte aus dem TRIAC Lieferprogramm auf Anfrage.



BEFESTIGEN, VERBINDEN SCHWEISSEN



TRIAC Breitschlitzdüse gerade

Breite mm	20	25
Preis EH	Stk.	Stk.
Preis	100,70	237,60
einzeln	1 Stk.	1 Stk.

Passend für Heißluft-Handgeräte TRIAC ST und AT



TRIAC Breitschlitzdüse abgewinkelt, 15°

Breite mm	30
Preis EH	Stk.
Preis	100,70
einzeln	1 Stk.

Passend für Heißluft-Handgeräte TRIAC ST und AT



TRIAC Breitschlitzdüse gebogen, 60°

Breite mm	40
Preis EH	Stk.
Preis	81,30
einzeln	1 Stk.

Passend für Heißluft-Handgeräte TRIAC ST und AT



TRIAC Winkeldüse aufschiebbar, 60°

Breite mm	20
Preis EH	Stk.
Preis	81,30
einzeln	1 Stk.

Passend für Heißluft-Handgeräte TRIAC ST und AT



TRIAC Rohrdüse aufschiebbar

Ø mm	5
Preis EH	Stk.
Preis	81,30
einzeln	1 Stk.

Passend für Heißluft-Handgeräte TRIAC ST und AT

Weitere Produkte aus dem TRIAC Lieferprogramm auf Anfrage.



BEFESTIGEN, VERBINDEN SCHWEISSEN

TRIAC Rohrdüse aufschiebbar 5 x 100

Ø mm	5
Länge mm	100
Preis EH	Stk.
Preis	126,40
einzeln	1 Stk.

Passend für Heißluft-Handgeräte TRIAC ST und AT

TRIAC Verlängerungsdüse aufschiebbar 5 x 150

Ø mm	5
Länge mm	150
Preis EH	Stk.
Preis	78,30
einzeln	1 Stk.

Passend für Heißluft-Handgeräte TRIAC ST und AT

TRIAC Heftdüse für Rohrdüsen

Ø mm	5
Preis EH	Stk.
Preis	80,40
einzeln	1 Stk.

Zubehör für Leister-Heißluftgeräte zum Aufschieben auf Düsen mit einem Durchmesser von 5 mm
Passend für Heißluft-Handgeräte TRIAC ST und AT

TRIAC Schnellschweißdüse

Ø mm	3	4	5
Preis EH	Stk.	Stk.	Stk.
Preis	81,70	81,70	80,40
einzeln	1 Stk.	1 Stk.	1 Stk.

Passend für Heißluft-Handgeräte TRIAC ST und AT

Weitere Produkte aus dem TRIAC Lieferprogramm auf Anfrage.



BEFESTIGEN, VERBINDEN SCHWEISSEN

TRIAC Andrückrolle

Breite mm	28	40
Preis EH	Stk.	Stk.
Preis	107,00	107,00
einzeln	1 Stk.	1 Stk.

als allgemeines Zubehör für die Heißluftgeräte von Leister zum Bearbeiten von Kunststoff

TRIAC Breitband Andrückrolle PTFE

Breite mm	28
Preis EH	Stk.
Preis	108,60
einzeln	1 Stk.

als allgemeines Zubehör für die Heißluftgeräte von Leister zum Bearbeiten von Kunststoff

TRIAC Andrückrolle Messing

Ø mm	27
Preis EH	Stk.
Preis	62,40
einzeln	1 Stk.

als allgemeines Zubehör für die Heißluftgeräte von Leister zum Bearbeiten von Kunststoff

TRIAC Schweißnahtprüfer

Preis EH	Stk.
Preis	31,10
einzeln	1 Stk.

zum Kontrollieren von Überlappungsschweißungen als Zubehör für Heißluft-Handgeräte von Leister

TRIAC Kantenhobel für T-Stöße

Preis EH	Stk.
Preis	57,90
einzeln	1 Stk.

für T-Stöße bei Dichtungsbahnen als Zubehör für Heißluft-Handgeräte von Leister

Weitere Produkte aus dem TRIAC Lieferprogramm auf Anfrage.



BEFESTIGEN, VERBINDEN FALZEN

REES

Worahnik Hosenhafte

Preis EH	Stk.
ES Edelstahl	0,28
Karton	1 Karton 500 Stk.

Worahnik Schiebehafte

Preis EH	Garnitur
ES Edelstahl	0,78
Karton	1 Karton 250 Garnituren

Worahnik Winkelstehfalz-Festhafte

Falzhöhe	25	28	32
Preis EH	Stk.	Stk.	Stk.
ES Edelstahl	0,15	0,20	0,26
Karton	1 Karton 500 Stk.	1 Karton 500 Stk.	1 Karton 500 Stk.

Für profilierte Scharen

Worahnik Winkelstehfalz-Schiebehafte

Falzhöhe	25	28	32
Preis EH	Garnitur	Garnitur	Garnitur
ES Edelstahl	0,35	0,45	0,52
Karton	1 Karton 500 Stk.	1 Karton 500 Stk.	1 Karton 500 Stk.

Für profilierte Scharen, Gleitbereich 55 mm

Mindestabnahmemenge

Zubehörprodukte Rillennägel
S. 316, 318



BEFESTIGEN, VERBINDEN FALZEN

Ilmod-Dichtungsbänder

Breite x Stärke mm	10 x 2
Preis EH	lfm
Preis	0,60
Rolle	1 Rolle = 25 lfm

Dauerelastisch, vorkomprimiert, einseitig selbstklebend
11 Rollen = 275 lfm im Überkarton

Sunchem Runotex Tix Falzgel

Inhalt ml	300
Preis EH	Stk.
Preis	19,30
Kartusche	1 Kartusche 300 ml

Für alle gefalzten Blechdächer, Auftrags-Temperatur -20°C bis +70°C, frostbeständig,
UV-beständig, demontierbar

Bessemer Falzversiegelung „Blue Water“

Inhalt Liter	5
Preis EH	Kübel
Preis	212,25
Kübel	1 Kübel 5 Liter

Verwendung: Falzversiegelung für die Abdichtung von gefalzten Blecheindeckungen gegen kapillaren Wassereintritt. Verbrauch: ca. 200 Linearmeter pro Liter und Anstrich auf Falzhöhe





BEFESTIGEN, VERBINDEN NIETEN



Worahnik Spenglerblindnieten Alu beschichtet/Edelstahl

Dimension	3,2x8	4,0x8	4,0x10
Preis EH	Stk.	Stk.	Stk.
A Anthrazit	-	-	0,18
B Braun	-	-	0,18
HG Hellgrau	-	-	0,18
GA Graualuminium	-	-	0,18
GW Grauweiß	-	-	0,18
KB Kupferbraun	-	-	0,18
MG Moosgrün	-	-	0,18
OR Oxidrot	-	0,20	0,18
RG Resedagrün	0,16¹	-	-
TM Testa di Moro	0,15²	-	-
W Weiß	-	-	0,18
WA Weißaluminium	-	-	0,18
ZG Zinkgrau	-	-	0,18
AL Alu Natur	-	0,20	0,15
Packung	1 Packung = 500 Stk.		

¹ Ausführung verzinkt beschichtet

² 1 Packung = 1.000 Stk.

Worahnik Spenglerblindnieten weitere Metalle

Dimension	3,2x6	3,2x8	3,2x10	3,2x12	4,0x10
Preis EH	Stk.	Stk.	Stk.	Stk.	Stk.
VZ Verzinkter Stahl	0,05	0,06	0,06	0,06	-
CU Kupfer - Bronze	0,15	0,16	0,19	-	-
UX Uginox	0,29	0,33	-	-	-
ES Edelstahl	0,12	0,13	-	-	0,35
Packung	1 Packung = 500 Stk.				

Worahnik Spreiznieten Alu/Stahl

Dimension	3,2x16	4,0x20
Preis EH	Stk.	Stk.
N Alu Natur	0,11	0,15
Packung	1 Packung = 500 Stk.	

Mindestabnahmemenge



BEFESTIGEN, VERBINDEN NIETEN



GESIPA Akku Blindniet-Setgerät Accubird

Preis EH	Set
Preis	935,50
Set	1 Set inkl. Akku und Ladegerät

Kabellose Gerät mit einem LI-ION Akku, 1,3 AH, für den flexiblen Einsatz, die Auto-Reverse-Funktion stoppt den Zugvorgang sofort nach dem Dornabriss und fährt den Zugmechanismus zurück in die Ausgangsposition. Dies reduziert den Verschleiß, spart Zeit, Energie und das Gerät ist sofort wieder arbeitsbereit. Hohe Arbeitsgeschwindigkeit durch gleiche Vor- und Rücklaufgeschwindigkeit des Greifmechanismus. Elektronische Steuerung, Temperatur- und Überlastungsschutz. Hohe Funktionssicherheit durch verlustarme Kraftübertragung mittels Kugelgewindebetrieb mit hohem Wirkungsgrad.

GESIPA Ersatzakku Accubird

Preis EH	Stk.
Preis	205,10
einzeln	1 Stk.

GESIPA Handnietzange Flipper

Preis EH	Stk.
Preis	87,70
einzeln	1 Stk.

Robustes, stabiles Setzgerät mit Nietdorn-Auffangbehälter für einhändige Nutzung, dadurch ein um ca. 40 Prozent reduzierter Kraftaufwand, ergonomisches Design, der Futtermechanismus hält den Nietdorn nach dem Abriss fest - durch Drücken des Hebels nach vorne wird dieser wieder freigegeben. Der große Gerätehub ist vorteilhaft bei überlangen Blindnieten.

GESIPA Handnietzange NTX-F

Preis EH	Stk.
Preis	112,10
einzeln	1 Stk.

Standard Handnietzange

Preis EH	Stk.
Preis	63,80
einzeln	1 Stk.

Worahnik Hauberbuckel

Dimension	16 mm
Preis EH	Stk.
CU Kupfer	0,60
ZN Zink	0,50
Packung	1 Packung 100 Stk.

Mindestabnahmemenge





BEFESTIGEN, VERBINDEN NAGELN



Paslode Impulse Haften-Coilnagler IM45 GN Akkugerät

Artikelnummer	018 607		
Preis EH	Stk.		
Preis	990,00		
einzeln	1 Stk. inkl. Akku		

Zur Befestigung von Haften, Abkantbleche, Scharen, Metallabdeckung und Faserzement-Dachschindeln. Kapazität Akku: 4.200 Befestigungen, Kapazität Fuel Cell: 1.000 Befestigungen (bei 5°C), Gewicht: 2,85 kg, Magazinkapazität: 125 Nägel

Paslode Rillennägel IM45 GN

Artikelnummer	- 142 207	142 200 142 201	- 142 202
Dimension mm	2,5 x 35	2,8 x 25	2,8 x 32
Preis EH	Packung	Packung	Packung
VZ Verzinkter Stahl	-	94,00	-
ES Edelstahl	106,00	108,00	138,00
Packung	1 Pkg. = 1.000 Stk.	1 Pkg. = 1.000 Stk.	1 Pkg. = 1.000 Stk.



Paslode Fuel Cell Frisbee für IM45 GN

Artikelnummer	575 722		
Preis EH	Stk.		
Preis	32,00		
einzeln	1 Stk.		



Paslode Ersatz-Akku für IM45 GN

Artikelnummer für IM45 GN	018 880 Modelljahr 2019	018 890 Modelljahr 2020
Preis EH	Stk.	Stk.
Preis	69,50	77,50
einzeln	1 Stk.	1 Stk.



Mindestabnahmemenge



BEFESTIGEN, VERBINDEN NAGELN



Paslode Impulse Streifennagler IM90Xi Akkugerät

Artikelnummer	010 390		
Preis EH	Stk.		
Preis	990,00		
einzeln	1 Stk. inkl. Akku		

Für 34° papiergebundene Nägel von 50 bis 90 mm
Leichtgewicht der Premiumklasse für Holz-auf-Holz-Befestigungen
Wetterunabhängig: Arbeiten auch bei Regen, Kälte und Hitze von -15° bis 49°C
Weniger Gewicht spart Kraft: 20% leichter als andere Technologien
Ohne Akkuwechsel: Nachladen erst nach 5 Dächern (160 m² pro Dach)
Multi Tool: Großes Zubehör- und Nagelsortiment für alle Anwendungen
Kein Stillstand auf Baustellen: Zuverlässige und immer weiter entwickelte Technologie seit mehr als 30 Jahren
Premiumservice: 3 Jahre Komplettgarantie - danach Reparaturkostenschutz, Express-Service

Paslode Rillennägel IM90Xi

Artikelnummer	142 017 142 019	- 142 030	142 035 142 072
Dimension mm	2,8 x 75	3,1 x 75	3,1 x 90
Preis EH	Packung	Packung	Packung
BL Blanker Stahl	156,00	-	175,00
GP Galv-Plus	221,00	241,00	256,00
Packung	1 Pkg. = 2.500 Stk.	1 Pkg. = 2.500 Stk.	1 Pkg. = 2.500 Stk.



Paslode Streifennagler PSN Druckluftgeräte

Type	PSN90	PSN98
Artikelnummer	501 560	505 700
Preis EH	Stk.	Stk.
Preis	745,00	630,00
einzeln	1 Stk.	1 Stk.



Anwendungen: Zimmereien, Dachdeckereien, Innenausbau, Fertighausbau, Holzschalungen, Latungen, Kisten- und Palettenbau, Zaunbau, Ladungssicherung etc. Lieferumfang: Gerät, Gerätekofter, Sicherheitsbrille, Inbusschlüssel, Geräte-Öl SV96, Betriebsanleitung.
Gewicht 3,6 kg, Länge x Breite x Höhe 500 x 130 x 350 mm, Nagelserie 34° Sicherheits-Streifennägel, Nagel Durchmesser 2,8 - 3,4 mm, Nagellängen von 50 bis 90 mm, Magazinkapazität 90 Nägel, Auslöseart Einzelauslösung, Luftverbrauch je Eintreibvorgang 2,40 Liter, Geräte Öl SV 96 - makrolanverträglich

Paslode Streifennägel PSN90 und PSN98

Artikelnummer	90082	140259
Dimension mm	2,8 x 70	3,1 x 90
Preis EH	Packung	Packung
BL Blanker Stahl	217,00	209,00
Packung	1 Pkg. = 6.000 Stück	1 Pkg. = 4.000 Stück

Papiermagazinierte Streifennägel

Mindestabnahmemenge





BEFESTIGEN, VERBINDEN NAGELN, BOHREN



Paslode Impulse Haft-Coilnagler LCP45.1 Druckluftgerät

Artikelnummer	575 898	
Preis EH	Stk.	
Preis	930,00	
einzeln	1 Stk.	

Zur Befestigung von Gipskarton, Haftbefestigung, Holzverpackungen, Holzbau, Schalungen etc.
Arbeitsdruck: 5,5 - 8 bar, Gewicht: 2,10 kg, Magazinkapazität: 150 Nägel

Paslode Rillennägel LCP45.1

Artikelnummer	140 611 140 612	- 140 613
Dimension mm	2,8 x 25	2,8 x 32
Preis EH	Packung	Packung
VZ Verzinkter Stahl	71,00	-
ES Edelstahl	106,00	131,00
Packung	1 Pkg. = 1.200 Stk.	1 Pkg. = 1.200 Stk.



SPITBULL 36V SDS+ Akku-Bohrhammer

Artikelnummer	054 513	
Preis EH	Stk.	
Preis	1.969,00	
einzeln	1 Stk.	

SDS+Akku-Bohrhammer zum Bohren und Setzen von Dübeln 36 V – 6,2 Ah. Einfache Installation von verschiedenen Dübeln: Vom Bohren bis zum Einschrauben und/oder Einschlagen. Einzigartig: Bohrhammer zum Bohren von Löchern und gleichzeitig Setzen von Dübeln. Mit nur 4 kg der leichteste 36 V Akku-Bohrhammer auf dem Markt. Extrem lange Laufzeit: bis zu 326 Löcher (8 x 50 mm in Beton) mit nur einer Akkuladung; Lithium Power Akku mit 223 Wh (36 V – 6,2 Ah). Akku im Gehäuse eingebettet – Schutz vor Verschmutzung und Funktionsgarantie für Falltest aus 2 m Höhe auf Beton.



Mindestabnahmemenge



BEFESTIGEN, VERBINDEN NAGELN

Worahnik Beschlagstifte

Dimension	50 / 80	45 / 80
Preis EH	kg	Packung
VZ Verzinkter Stahl	8,90	-
K Kupfer	-	32,20
Packung	1 Packung 2,5 kg	1 Packung 25 Stk.



Worahnik Bau- und Tischlerstifte

Dimension	25 / 60	28 / 70	31 / 80	34 / 90	38 / 100	42 / 120
Preis EH	kg	kg	kg	Packung	Packung	Packung
VZ Verzinkter Stahl	7,70	7,70	7,70	7,70	7,70	7,70
Packung	1 Packung 5 kg	1 Packung 5 kg	1 Packung 5 kg	1 Packung 100 Stk.	1 Packung 100 Stk.	1 Packung 100 Stk.



Worahnik Dachpapp- und Schieferstifte

Dimension	25 / 25	25 / 32	25 / 36	28 / 25	28 / 30	28 / 35
Preis EH	kg	kg	kg	Packung	Packung	Packung
VZ Verzinkter Stahl	8,10	8,10	8,10	-	-	-
K Kupfer	-	-	-	29,10	30,80	31,30
Packung	1 Packung 2,5 kg	1 Packung 2,5 kg	1 Packung 2,5 kg	1 Packung 100 Stk.	1 Packung 100 Stk.	1 Packung 100 Stk.



Worahnik Scheinhakenstifte

Dimension	36 / 32	
Preis EH	kg	
VZ Verzinkter Stahl	7,40	
Packung	1 Packung 2,5 kg	



Worahnik SK Nageldübel

Größen mm	5 x 30	5 x 35	5 x 50	6 x 35	6 x 40	6 x 60	6 x 80	8 x 60	8 x 120
Preis EH	Stk.								
VZ Verzinkter Stahl	0,08	0,08	0,10	0,08	0,10	0,11	0,20	0,18	0,33
Packung	1 Packung 200 Stk.								



Mindestabnahmemenge



BEFESTIGEN, VERBINDEN NAGELN



TJEP HA-35 GAS 3G Haftennagler mit Koffer

Artikelnummer	100 250
Preis EH	Stk.
Preis	805,00
einzeln	1 Stk.

Zur Befestigung von Fest- und Schiebehaften für Blechdächer, Zinkverkleidungen und Eindeckungen
Gewicht: 2,48 kg, Lithiumakku – ca. 8000 Schüsse pro Akkuladung, Akku-Indikator, No-mark Gummianschlag, Einstellbare Schlagtiefe, Rutschfeste Gummikappe, Gürtelhaken, Rutschfester Griff, Ladung des Magazins von oben

TJEP HA 28/25 Rillennägel

Artikelnummer	839 802
Dimension mm	2,8 x 25
Preis EH	Packung
ES Edelstahl	47,78
Packung	1 Pkg. = 900 Stk.



TJEP Gaskartusche 78 mm, gelber Ring

Artikelnummer	100 851
Preis EH	Stk.
Preis	8,82
einzeln	1 Stk.

ca. 1.000 Schüsse pro Gaskartusche



Mindestabnahmemenge



BEFESTIGEN, VERBINDEN NAGELN UND TACKERN



TJEP PC 50 Haften Coilnagler mit Koffer

Artikelnummer	100 028
Preis EH	Stk.
Preis	535,00
einzeln	1 Stk.

Zur Befestigung von Haften, Eindeckungen und Zinkbekleidungen
Gewicht: 1,93 kg, Einzel- und Kontaktauslösung, Einstellbare Ausblasöffnung, Gürtelhaken, Einstellbare Schlagtiefe, No-mark Gummianschlag für Nut und Feder, Ergonomischer Griff

TJEP PC 25/25 Rillennägel

Artikelnummer	839 807
Dimension mm	2,5 x 25
Preis EH	Packung
ES Edelstahl	143,50
Packung	1 Pkg. = 3.600 Stk.



TJEP Hammer Tacker

Artikelnummer	100 602
Preis EH	Stk.
Preis	54,00
einzeln	1 Stk.

6-10 mm



TJEP RA-11 3/8 Klammern

Artikelnummer	841 400
Preis EH	Packung
Preis	11,33
Packung	1 Pkg. = 5.000 Stück



Mindestabnahmemenge



BEFESTIGEN, VERBINDEN DÜBELN, SCHRAUBEN

Worahnik Spiraldübel

Größen mm	60
Preis EH	Stk.
Preis	0,80
Beutel	1 Beutel 4 Stk.



Worahnik Isolierplattenschraubdübel

Dimension mm	80
Preis EH	Stk.
Preis	2,40
Packung	1 Packung 50 Stk.



Worahnik Isolierplattenschrauben

Dimension mm	80
Preis EH	Stk.
Anthrazit	1,60
Braun	1,60
Hellgrau	1,60
Kupferbraun	1,60
Weiß	1,60
Packung	1 Packung 50 Stk.



Worahnik universal Spreiznägel

Dimension mm	40	60
Preis EH	Stk.	Stk.
Anthrazit	0,60	0,80
Braun	0,60	0,80
Hellgrau	0,60	0,80
Kupferbraun	0,60	0,80
Tiefschwarz	0,60	0,80
Weiß	0,60	0,80
Packung	1 Packung 100 Stk.	1 Packung 75 Stk.



Mindestabnahmemenge



BEFESTIGEN, VERBINDEN SCHRAUBEN

Worahnik Bohrschraub-Dübelsystem Teredo inkl. Dichtung

Kopf-Ø mm	15	Kopf-Ø mm	15
Länge mm	60	Länge mm	60
Preis EH	Stk.	Preis EH	Stk.
Anthrazit	2,30	Schok.braun	2,30
Kupferbraun	2,30	Telegrau	2,30
Mausgrau	2,30	Verk.schwarz	2,30
Rehbraun	2,30	Weiß	2,30
Packung	50 Stk.	Packung	50 Stk.



NEU

Material: Zinkdruckguß mit Kopflackierung und EPDM Dichtscheibe, Antrieb TX 25. Zur Befestigung von WA-Schienen, Blechen, Tafeln u.v.a.m direkt auf WDVS. Bohrt selbständig durch Alu-, Blech oder Kunststoffteile direkt in den Putz.

Worahnik Spenglerschrauben Edelstahl beschichtet

Ø mm	4,5	4,5	4,5
Länge mm	25	35	45
Preis EH	Stk.	Stk.	Stk.
Anthrazit	0,27	0,31	0,39
Braun	0,24	0,31	0,40
Hellgrau	0,24	0,31	0,39
Graualuminium	-	0,54	0,70
Grauweiß	-	0,31	0,39
Kupferbraun	-	0,31	0,39
Moosgrün	0,24	0,31	0,39
Oxidrot	-	0,31	0,39
Resedagrün	-	0,46	0,39
Testa di Moro	-	0,31	0,39
Weiß	0,24	0,38	0,39
Weißaluminium	-	0,46	0,70
Zinkgrau	-	0,42	-
Packung	200 Stk.	200 Stk.	200 Stk.



2-teilig, A2, EPDM-Dichtung 15 mm, Linsenkopf mit Torx TX 20

Worahnik Spenglerschrauben weitere Materialien

Ø mm	4,5	4,5	4,5
Länge mm	25	35	45
Preis EH	Stk.	Stk.	Stk.
ES verkupfert	-	0,26	0,32
Edelstahl	0,16	0,18	0,22
Packung	200 Stk.	200 Stk.	200 Stk.



2-teilig, A2, EPDM-Dichtung 15 mm, Linsenkopf mit Torx TX 20



BEFESTIGEN, VERBINDEN SCHRAUBEN



Ejot Bohrschrauben SAPHIR JT2-3-4,8



Dimension mm Länge mm	4,8 19	4,8 25	4,8 38
Preis EH	Stk.	Stk.	Stk.
VZ Verzinkter Stahl	0,19	0,21	0,22
Packung	1 Packung 1.000 Stk.	1 Packung 500 Stk.	1 Packung 500 Stk.

Verschraubung von Stahlprofilblechen auf Stahl-UK 2 mm und Längsstoßverschraubung

Ejot Längsstoßschrauben SAPHIR JF3-2H-4,8



Dimension mm Länge mm	4,8 19
Preis EH	Stk.
ES Edelstahl	0,40
Packung	1 Packung 500 Stk.

Längsstoßverschraubung von Stahl-, Aluminiumprofilblechen und Sandwichelementen

Ejot Längsstoßschrauben Halteteller HTV RU 40 W



Dimension mm Länge mm	40 25	40 35
Preis EH	Stk.	Stk.
ST Stahl	0,25	0,25
Packung	1 Packung 250 oder 500 Stk.	1 Packung 250 oder 500 Stk.

Zur Sicherung von Dachbahnen auf Holz und Holzwerkstoffen ohne Dämmung.
Schraube: Stahl einsatzvergütet, Halteteller: Stahl aluzinkbeschichtet

Ejot Halteteller HTV



Dimension mm	82x40 F	82x40 TK
Preis EH	Stk.	Stk.
VZ Verzinkter Stahl ¹	0,25	0,28
Packung	1 Packung 500 Stk.	1 Packung 500 Stk.

¹ Material: Stahl aluzinkbeschichtet
Zur Sicherung von Dachbahnen auf Unterkonstruktionen aus Holz, Holzwerkstoffen,
Beton- und Porenbeton (Typ F) bzw. Stahltrapezprofil, Holz und Holzwerkstoffen (Typ TK).

Ejot Befestigungsschienen



NEU

Länge m Breite mm	2,25 30	3,00 60
Preis EH	lfm	lfm
VZ Verzinkter Stahl ¹	4,00	-
AL Alu Natur	-	4,75
einzeln	1 Stk.	1 Stk.

¹ Material: Stahl aluzinkbeschichtet
Zur Sicherung von Dachbahnen auf Unterkonstruktion aus Beton, Porenbeton,
Stahl-, Aluminiumtrapezprofil, Holz und Holzwerkstoffen



BEFESTIGEN, VERBINDEN KLEBEN, DICHTEN

Enke Enkopur



Kübel kg	4	12,5	25
Preis EH	kg	kg	kg
SG Silbergrau	21,70	19,50	18,10
SZ Schwarz	-	19,70	-
Kübel	1 Kübel = 4 kg	1 Kübel = 12,5 kg	1 Kübel = 25 kg

Enke Primer 933 gelblich transparent



Kübel kg	2,5	8	20
Preis EH	kg	kg	kg
Preis	12,40	11,10	9,70
Kübel	1 Kübel = 2,5 kg	1 Kübel = 8 kg	1 Kübel = 20 kg

Enke Starterset



Preis EH	Set
Preis	207,60
Set	1 Set

2x 4 kg Enkopur, 1 kg Universal-Voranstrich VA 933, 2x3 m Polyflexvlies 0,3 m breit, 1 Anleitung,
1 Rollenhalter mit 6 Mäuschen, 6 Pa. Einweghandschuhe, 1 Zollstock, 1 Bleistift, 1 Enkonölchen

Enke Enkopur Beschleuniger 32 g



Preis EH	PE-Flasche
Preis	10,10
PE-Flasche	1 PE-Flasche = 32 g

32 g Beschleuniger für 4 kg Enkopur (Dosierung 0,8 % auf Enkopur)

Enke Vlies



Breite cm Länge lfm	15 50	20 50	30 50	50 50	100 50
Preis EH	Rolle	Rolle	Rolle	Rolle	Rolle
Preis	33,40	47,80	53,60	91,00	171,40
Rolle	1 Rolle = 50 lfm				

ENKE Vliesschere



Preis EH	Stk.
Preis	59,80
einzeln	1 Stk.

zum Schneiden von Vlies & Gewebeeinlagen

Weitere Produkte aus dem ENKE Lieferprogramm auf Anfrage.



BEFESTIGEN, VERBINDEN KLEBEN, DICHTEN



Enke Enkolan Abdichtung 1K LF

Kübel kg	4	12,5
Preis EH	kg	kg
G Grau	26,80	23,60
Kübel	1 Kübel = 4 kg	1 Kübel = 12,5 kg

Für alle Innen - un Außenbereiche, wetterfest, geruchsneutral lösemittelfrei, kälteflexibel



Enke Enkolan Beschichtung 1K LF

Kübel kg	12,5	
Preis EH	kg	
G Grau	25,10	
Kübel	1 Kübel = 12,5 kg	

Für alle Innen - un Außenbereiche, wetterfest, geruchsneutral lösemittelfrei, kälteflexibel



Enke Enkolan Versiegelung 1LK LF

Kübel kg	3	
Preis EH	kg	
T Transparent	44,20	
Kübel	1 Kübel = 3 kg	

Versiegelung für Enkolan Abdichtung + Beschichtung, lösemittelfrei und geruchsneutral



Enke Enkolit schwarz

Kübel kg	11	
Preis EH	kg	
SZ Schwarz	9,10	
Kübel	1 Kübel = 11 kg	

Blechkaltkleber für dauerhafte Verbindungen

Weitere Produkte aus dem ENKE Lieferprogramm auf Anfrage.



BEFESTIGEN, VERBINDEN KLEBEN, DICHTEN



Enke Lammfellrolle mit Halter

Größe cm	18	25
Preis EH	Stk.	Stk.
Preis	31,70	37,20
einzeln	1 Stk.	1 Stk.

Zur Verarbeitung von Voranstrichen, Dachanstrichen und Dachbeschichtungen

Enke Ersatz Lammfellrolle

Größe cm	18	25
Preis EH	Stk.	Stk.
Preis	13,00	16,10
einzeln	1 Stk.	1 Stk.

Enke Veloursrolle mit Halter

Größe cm	25	
Preis EH	Stk.	
Preis	38,50	
einzeln	1 Stk.	

Enke Ersatz Veloursrolle

Größe cm	25	
Preis EH	Stk.	
Preis	29,80	
einzeln	1 Stk.	

Enke Rillenspachtel

Arbeitsbreite cm	8	25
Preis EH	Stk.	Stk.
Preis	22,10	24,90
einzeln	1 Stk.	1 Stk.



Weitere Produkte aus dem ENKE Lieferprogramm auf Anfrage.



BEFESTIGEN, VERBINDEN KLEBEN, DICHTEN



KEMPEROL 1K-PUR Hellgrau



Kübel kg	7	15
Preis EH	kg	kg
Preis	26,90	26,20
Kübel	1 Kübel = 7 kg	1 Kübel = 15 kg

KEMCO 1K Verdüner



Dose ml	500
Preis EH	Dose
Preis	10,10
einzeln	1 Dose = 500 ml

Für den Einsatz in KEMPEROL 1K-PUR Abdichtung transparent bei niedrigen Verarbeitungstemperaturen

KEMPEROL 1K-SF Anthrazit



Kübel kg	6,5	14
Preis EH	kg	kg
Preis	26,20	24,60
Kübel	1 Kübel = 6,5 kg	1 Kübel = 14 kg

KEMPEROL 1K-SF Lichtgrau



Kübel kg	6,5	14
Preis EH	kg	kg
Preis	26,20	24,60
Kübel	1 Kübel = 6,5 kg	1 Kübel = 14 kg

KEMPERTEC EP5-Grundierung



Kübel kg	3 x 1	10
Preis EH	kg	kg
Preis	45,90	39,00
einzeln	3 x 1 kg Knetbeutel im Kunststoffeimer	1 Kübel = 10 kg

Weitere Produkte aus dem KEMPER Lieferprogramm auf Anfrage.



BEFESTIGEN, VERBINDEN KLEBEN, DICHTEN



KEMCO MEK Reinigungsmittel



Dose Liter	2,7	10
Preis EH	Liter	Liter
Preis	19,70	19,10
einzeln	1 Dose = 2,7 Liter	1 Dose = 10 Liter

KEMPEROL RepairFix LF



Dose kg	1
Preis EH	kg
Preis	27,00
einzeln	1 Dose = 1 kg

Reparaturbeschichtung an der Fassade, auf dem Dach, auf Balkonen und Terrassen ebenso wie an Garagen kann sogar bei Regen verarbeitet werden

KEMPEROL Vlies 165



Breite cm	10,5	21	26,25	35	42	52,5	70	105
Preis EH	Rolle	Rolle	Rolle	Rolle	Rolle	Rolle	Rolle	Rolle
Länge lfm	50	50	50	50	50	50	50	50
Fläche m²	5,25	10,5	13,125	17,5	21,0	26,25	35,0	52,5
Preis	31,60	62,50	78,00	103,90	125,00	155,90	207,80	309,00
Rolle	1 Rolle = 5,25 m²	1 Rolle = 10,5 m²	1 Rolle = 13,125 m²	1 Rolle = 17,5 m²	1 Rolle = 21,0 m²	1 Rolle = 26,25 m²	1 Rolle = 35,0 m²	1 Rolle = 52,5 m²

reguliert die Schichtstärke optimal auf den Anwendungszweck abgestimmt

KEMCO NQ 0408 Naturquarz



Sack kg	25
Preis EH	kg
Preis	1,10
einzeln	1 Sack = 25 kg

Weitere Produkte aus dem KEMPER Lieferprogramm auf Anfrage.



BEFESTIGEN, VERBINDEN KLEBEN, DICHTEN

Worahnik Rinnenkleber Powerflex Dicht- und Klebstoff 25



Kartusche ml		290
Preis EH		Kartusche
G Grau		12,30
GB Graubraun		12,30
SZ Schwarz		12,30
W Weiß		12,30
Kartusche		1 Kartusche = 290 ml

Vielseitig anwendbare Dicht- und Klebemasse
Für Beton, Mauerwerk, Putz, Holz, Ziegeln, Metalle, diverse Kunststoffe, Nassräume

Worahnik Silikon



Kartusche ml		310
Preis EH		Kartusche
B Braun		10,50
G Grau		10,50
SZ Schwarz		10,80
T Transparent		11,40
W Weiß		10,50
Kartusche		1 Kartusche = 310 ml

Worahnik Domoflex transparent ehemals Sicostar



Kartusche ml		300
Preis EH		Kartusche
Preis		16,10
Kartusche		1 Kartusche = 300 ml

Worahnik Dichtkleber



Kartusche ml		310
Preis EH		Kartusche
Preis		11,50
Kartusche		1 Kartusche = 310 ml

Worahnik Kartuschenpistolen



Preis EH		Stk.
Preis		65,10
einzeln		1 Stk.



BEFESTIGEN, VERBINDEN KLEBEN, DICHTEN

Worahnik Montagekleber Acrylat Farbe Creme



Kübel kg	5	12
Preis EH	Kübel	Kübel
Preis	44,20	86,80
Kübel	1 Kübel = 5 kg	1 Kübel = 12 kg

Worahnik Metall-Zahnpachteln

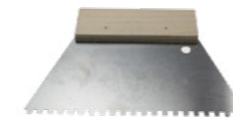

Arbeitsbreite mm		180
Preis EH		Stk.
Preis		5,60
einzeln		1 Stk.

Zahnung Rechteck 4 x 4 mm

Worahnik Reparatur-Bänder Alu



Breite mm	50	100
Länge m	10	10
Preis EH	Rolle	Rolle
Preis	17,20	29,40
Rolle	1 Rolle = 10 m	1 Rolle = 10 m



BEFESTIGEN, VERBINDEN KLEBEN, DICHTEN

Worahnik Farbabrollbügel

Größe cm	18	19	25	26	40
Preis EH	Stk.	Stk.	Stk.	Stk.	Stk.
Preis	6,20	6,60	7,10	7,30	8,20
einzeln	1 Stk.	1 Stk.	1 Stk.	1 Stk.	1 Stk.

ergonomischer Profigriff, verzinkt



Worahnik Beschichtungswalze

Größe cm	10	18
Preis EH	Stk.	Stk.
Preis	4,70	9,20
einzeln	1 Stk.	1 Stk.

Geeignet für zähflüssige Lacke, Beschichtungen/Versiegelungen, Bodenversiegelungen und Epoxidharz-Lacke



Worahnik Bodenbeschichtungswalze

Größe cm	10	25
Preis EH	Stk.	Stk.
Preis	4,70	9,70
einzeln	1 Stk.	1 Stk.

Geeignet für Bodenbeschichtungen hochwertige texturierte Polyamid-Endlosfaser



Worahnik Bitumenwalze

Größe cm	25
Preis EH	Stk.
Preis	6,50
einzeln	1 Stk.

Geeignet für einfache Malerarbeiten und für Kaltbitumen



Worahnik Versiegelungswalze

Größe cm	10	25
Preis EH	Stk.	Stk.
Preis	4,50	10,10
einzeln	1 Stk.	1 Stk.

Geeignet für Versiegelungen von Böden

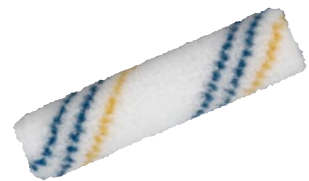

BEFESTIGEN, VERBINDEN KLEBEN, DICHTEN

Worahnik Wand-/ Fassadenwalze

Größe cm	25
Preis EH	Stk.
Preis	13,40
einzeln	1 Stk.

Geeignet für Innen- und Außenarbeiten und für leicht strukturierte Untergründe



Worahnik EPDM Dichtungsringe

Nennweite mm	50	70	110	125
Preis EH	Stk.	Stk.	Stk.	Stk.
Preis	6,50	7,40	8,30	11,80
einzeln	1 Stk.	1 Stk.	1 Stk.	1 Stk.

Zur Abdichtung von Rohrdurchdringungen an Lüftungsschächten, Fassaden und bei Wasserfangkästen. Sehr gute Alterungs- und Witterungsbeständigkeit sowie auch beste UV- und Ozonbeständigkeit. Bruchdehnung ~ 500 %, Temperaturbeständigkeit von -25 bis +125° C.



Worahnik EPDM Dichtungsmanschetten

Nennweite mm	75	110	125	160
Preis EH	Stk.	Stk.	Stk.	Stk.
Preis	8,40	8,90	9,50	10,60
einzeln	1 Stk.	1 Stk.	1 Stk.	1 Stk.

Zur Abdichtung von Rohrdurchdringungen an Lüftungsschächten, Fassaden und bei Wasserfangkästen. Sehr gute Alterungs- und Witterungsbeständigkeit sowie auch beste UV- und Ozonbeständigkeit. Bruchdehnung ~ 500 %, Temperaturbeständigkeit von -25 bis +125° C.



Worahnik Messingstutzen

Nennweite mm	80	100	120
Preis EH	Stk.	Stk.	Stk.
Preis	22,50	24,20	29,10
einzeln	1 Stk.	1 Stk.	1 Stk.





BEFESTIGEN, VERBINDEN LÜFTEN

Worahnik Froschmäuler Aluminium beschichtet

Material	W.15	Polyester
Lochung mm	rund Ø 5	rund Ø 5
Preis EH	Stk.	Stk.
A Anthrazit	24,65	24,65
B Braun	24,65	24,65
HG Hellgrau	24,65	24,65
GA Graualuminium	-	24,65
KB Kupferbraun	24,65	24,65
MG Moosgrün	24,65	24,65
OR Oxidrot	24,65	24,65
TM Testa di Moro	24,65	24,65
TS Tiefschwarz	24,65	24,65
W Weiß	24,65	24,65
WA Weißaluminium	24,65	24,65
ZG Zinkgrau	24,65	24,65
SF Sonderfarben	-	34,13
AL Alu Natur	-	21,87
einzeln	1 Stk.	1 Stk.



Worahnik Froschmäuler weitere Metalle

Lochung mm	rund Ø 5
Preis EH	Stk.
CU Kupfer	47,60
ZN Zink	41,20
einzeln	1 Stk.

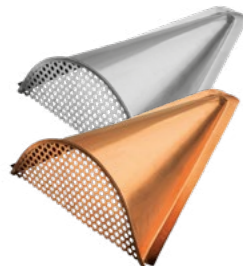

Worahnik Dunsthüte

Dimension	80	100	120
Preis EH	Stk.	Stk.	Stk.
CU Kupfer	30,40	35,40	52,50
ZN Zink	12,50	14,30	19,10
einzeln	1 Stk.	1 Stk.	1 Stk.



BEFESTIGEN, VERBINDEN LÜFTEN

Worahnik Aluminium Klebeeinfassung Aluminium beschichtet

Material	W.15		Polyester NEU	
Dimension	60-100	110-125	60-100	110-125
Preis EH	Stk.	Stk.	Stk.	Stk.
A Anthrazit	101,80	135,70	101,80	135,70
B Braun	101,80	135,70	101,80	135,70
HG Hellgrau	101,80	135,70	101,80	135,70
OR Oxidrot	101,80	135,70	101,80	135,70
TM Testa di Moro	101,80	135,70	101,80	135,70
TS Tiefschwarz	101,80	135,70	101,80	135,70
W Weiß	101,80	135,70	101,80	135,70
WA Weißaluminium	101,80	135,70	101,80	135,70
ZG Zinkgrau	101,80	135,70	101,80	135,70
SF Sonderfarben	-	-	120,50	147,40
AL Alu Natur	-	-	91,70	129,40
einzeln	1 Stk.	1 Stk.	1 Stk.	1 Stk.



Worahnik Aluminium Entlüftungsrohr Aluminium beschichtet mit fixer Abdeckkappe und separater Rosette

Material	W.15		Polyester NEU	
Dimension	110	125	110	125
Preis EH	Stk.	Stk.	Stk.	Stk.
A Anthrazit	113,29	116,33	113,29	116,33
B Braun	113,29	116,33	113,29	116,33
HG Hellgrau	113,29	116,33	113,29	116,33
OR Oxidrot	113,29	116,33	113,29	116,33
TM Testa di Moro	113,29	116,33	113,29	116,33
TS Tiefschwarz	113,29	116,33	113,29	116,33
W Weiß	113,29	116,33	113,29	116,33
WA Weißaluminium	113,29	116,33	113,29	116,33
ZG Zinkgrau	113,29	116,33	113,29	116,33
SF Sonderfarben	-	-	126,56	129,38
AL Alu Natur	-	-	97,88	100,80
einzeln	1 Stk.	1 Stk.	1 Stk.	1 Stk.



Worahnik PVC-Lüftungsbänder Lochung rund Ø 5 mm

Breite mm	100	150
Preis EH	lfm	lfm
PVC	1,80	2,60
Rolle	1 Rolle = 5 lfm	1 Rolle = 5 lfm

Farben **A** Anthrazit **DB** Dunkelbraun **KB** Kupferbraun **W** Weiß



BEFESTIGEN
VERBINDEN



BEFESTIGEN, VERBINDEN MARKIEREN, BOHREN, SCHNEIDEN, ...



Worahnik Spenglerbleistifte mit roter Mine

Preis EH		Stk.
Preis		2,00
einzeln		1 Stk.

Schreibt deckend auf Metall, Holz, Kunststoff, Glas, Leder, Stoff bzw. auf dunklen und transparenten Flächen. Farbintensiv und lichtecht, Farbpigmente führen nicht zu Korrosion. Wasserlöslich, abwaschbar von glatten Flächen.

Worahnik Hammerbohrer



Dimension mm	5	6
Länge mm	50/110	100/100
Preis EH	Stk.	Stk.
Preis	6,90	7,80
einzeln	1 Stk.	1 Stk.

Worahnik Doppelbohrer HSS



Dimension mm	3,3	4,2
Länge mm	49	49
Preis EH	Stk.	Stk.
Preis	2,90	3,70
Packung	1 Pkg = 10 Stk.	1 Pkg = 10 Stk.

Worahnik Trennscheiben



Dimension mm	Ø115 x 1,0 x 22,23
Preis EH	Stk.
Preis	3,50
einzeln	1 Stk.

Worahnik Zurrgurte mit Ratsche 1-teilig



Zurkraft kg	1000
Spannkraft kg	500
Breite mm	25
Länge m	6
Preis EH	Stk.
Preis	9,70
einzeln	1 Stk.

500/1.000 kg

Mindestabnahmemenge



BEFESTIGEN, VERBINDEN TAUBEN ABWEHREN

Worahnik Taubenabwehrsysteme 2-reihig komplett aus Edelstahl

Spitzenlänge mm	110
Preis EH	lfm
ES Edelstahl	19,80
einzeln	1 Stk. = 1 lfm

Worahnik Taubenabwehrsysteme 4-reihig komplett aus Edelstahl

Spitzenlänge mm	110
Preis EH	lfm
ES Edelstahl	21,70
einzeln	1 Stk. = 1 lfm

Worahnik Taubenabwehrsysteme für Dachrinnen komplett aus Edelstahl

Spitzenlänge mm	110
Preis EH	lfm
ES Edelstahl	22,40
einzeln	1 Stk. = 1 lfm

Worahnik Taubenabwehrsysteme mit Kunststoffleiste

Type	H-111	H-112	H-113	H-114	H-118	H-123	H-126
Reihen	1-reihig	2-reihig	2-reihig	2-reihig	2-reihig	4-reihig	4-reihig
Länge cm	32	32	32	32	32	32	32
Breiten mm	16	120	135	55	35	155	200
Wirkungsbreite mm	50	100	180	110	100	200	250
Spitzenlänge mm	108	108	108	108	120	115	135
Spitzen je lfm	25	25	75	50	50	100	125
Preis EH	Stk.	Stk.	Stk.	Stk.	Stk.	Stk.	Stk.
Preis	4,90	5,90	6,30	5,90	6,50	7,30	8,00
einzeln	1 Stk. = 0,32 lfm	1 Stk. = 0,32 lfm	1 Stk. = 0,32 lfm	1 Stk. = 0,32 lfm	1 Stk. = 0,32 lfm	1 Stk. = 0,32 lfm	1 Stk. = 0,32 lfm

8 Segmente zu 4 cm pro Stück, leicht teilbar, am Ende jedes einzelnen Segmentes, gut formbar.





FARBEN, LACKE

Bessemer Farben	338
Verdünnung, Grundierung	339
Reiniger, Ausbesserungslacke, Pinsel	340
Farb- und Metallsprays	341



FARBEN, LACKE BESSEMER FARBEN



Bessemer VB-Super

Kübel Liter	0,75	2,5	10
Preis EH	Kübel	Kübel	Kübel
Standardfarben	Weiß, Schwarz, Ral 3009 Oxidrot, Ral 6005 Moosgrün, Ral 6011 Resedagrün, Ral 6021 Blassgrün, Ral 7001 Silbergrau, Ral 7005 Mausgrau, Ral 7016 Anthrazitgrau, Ral 7024 Graphitgrau, Ral 7035 Lichtgrau, Ral 8004 Kupferbraun, Ral 8014 Sepiabraun, Prefa-Braun, Graubraun		
Sonderfarben	33,27	83,50	302,20
Kübel	1 Kübel 0,75 Liter	1 Kübel 2,5 Liter	1 Kübel 10 Liter

Verwendung: Korrosionsschutz-Deckanstrich für Metalloberflächen (Stahlbleche, NE-Metalle), auch als Ausbesserungs- und Renovierungslack für industriell beschichtete Bandbleche geeignet.
Ergiebigkeit: ca. 8-12 m²/L (100-150 g/m²)
Verdünnung: Universal Streich- oder Spritzverdünnung

Bessemer Ambos

Kübel Liter	0,75	10
Preis EH	Kübel	Kübel
Standardfarben	Weiß, 1 Graphitgrau, 6 Braun, 9 Signalgrün, 15 Hellgrau, 27 Silbergrau, 31 Dunkelgrün, 38 Taubengrau, 41 Dachrot, 43 Mittelgrau, 59 Kupferbraun, 64 Patina	
Sonderfarben	31,02	274,50
Kübel	1 Kübel 0,75 Liter	1 Kübel 10 Liter

Verwendung: Korrosionsschutz-Dachfarbe auf Leinölbasis in Kombination mit hochpolymeren Kunststoffen.
Ergiebigkeit: ca. 10-13 m²/L (120-150 g/m²)
Verdünnung: Die Dachfarbe ist streichfertig, beim Rollen mit ca. 5% Bessemer Universal Streichverdünnung verdünnen.

Bessemer Aqua Super

Kübel Liter	2,5	10
Preis EH	Kübel	Kübel
Standardfarben	Ral 3009 Oxidrot, Ral 6005 Moosgrün, Ral 7005 Mausgrau, Ral 7035 Lichtgrau, Ral 8014 Sepiabraun	
Sonderfarben	71,60	247,20
Kübel	1 Kübel 2,5 Liter	1 Kübel 10 Liter

Verwendung: Korrosionsschutz-Dachfarbe auf Leinölbasis in Kombination mit hochpolymeren Kunststoffen.
Ergiebigkeit: ca. 10-13 m²/L (120-150 g/m²)
Verdünnung: Die Dachfarbe ist streichfertig, beim Rollen mit ca. 5% Bessemer Universal Streichverdünnung verdünnen.



FARBEN, LACKE VERDÜNNUNG, GRUNDIERUNG



Bessemer Unithin Universalverdünnung

Kübel Liter	1	5	10
Preis EH	Kübel	Kübel	Kübel
Preis	15,13	54,40	100,80
Kübel	1 Kübel 1 Liter	1 Kübel 5 Liter	1 Kübel 10 Liter

Bessemer RS Grund

Kübel Liter	0,75	2,5	10
Preis EH	Kübel	Kübel	Kübel
Preis	29,10	78,15	281,30
Standardfarben	Orangerot, Hellgrau, Grau Alle Farbtöne sind roststoppend		
Kübel	1 Kübel 0,75 Liter	1 Kübel 2,5 Liter	1 Kübel 10 Liter

Verwendung: Korrosionsschützende Spezialgrundierung für abgewitterte, verzinkte, angerostete metallische Untergründe
Ergiebigkeit: ca. 9-14 m²/L (100-160 g/m²)
Verdünnung: Universal Streich- oder Spritzverdünnung

Bessemer Ambos-Grund

Kübel Liter	0,75	10
Preis EH	Kübel	Kübel
Preis	23,10	211,20
Standardfarben	Orangerot, Grau Alle Farbtöne sind roststoppend	
Kübel	1 Kübel 0,75 Liter	1 Kübel 10 Liter

Verwendung: Spezialgrundierung, korrosionsschützend, für stark abgewitterte verzinkte, angerostete metallische Untergründe.
Ergiebigkeit: ca. 9-14 m²/L (100-160 g/m²)
Verdünnung: Universal Streich- oder Spritzverdünnung

Bessemer Aqua R-Primer

Kübel Liter	2,5	10
Preis EH	Kübel	Kübel
Preis	66,65	226,30
Standardfarben	Orangerot, Grau, Hell Alle Farbtöne sind roststoppend	
Kübel	1 Kübel 2,5 Liter	1 Kübel 10 Liter

Verwendung: Spezialgrundierung, wasserverdünnbar, glimmerhaltig, für neue, abgewitterte oder angerostete Untergründe (Flugrost). Grundierung für Bessemer Aqua-Super.
Ergiebigkeit: ca. 6-10 m²/L (140-200 g/m²)
Verdünnung: Wasser, falls erforderlich, max. 5%





FARBEN, LACKE AUSBESSERUNGSLACKE



Bessemer Reiniger Unclean W15

Kübel l	1	5	10
Preis EH	Kübel	Kübel	Kübel
Preis	11,98	45,95	85,90
Kübel	1 Stk.	1 Stk.	1 Stk.

Hochwirksames, lösungsmittelhaltige Reinigungs- und Entfettungsmittel, zur Entfettung und Reinigung von Metalloberflächen im Wischverfahren und zur Reinigung von verschmutzten Arbeitsgeräten wie Pinsel, Airless-Geräte etc. Verbrauch: ca. 100 ml/m²

Worahnik Ausbesserungs-Lacke

Dose kg	1/4	1
Preis EH	Dose	Dose
A Anthrazit	19,40	48,40
B Braun	19,40	48,40
HG Hellgrau	19,40	48,40
GW Grauweiß	19,40	48,40
KB Kupferbraun	19,40	48,40
MG Moosgrün	19,40	48,40
OR Oxidrot	19,40	48,40
RG Resedagrün	19,40	48,40
TM Testa di Moro	19,40	48,40
W Weiß	19,40	48,40
WA Weißaluminium	19,40	48,40
ZG Zinkgrau	19,40	48,40
einzeln	1 Dose 1/4 kg	1 Dose 1 kg

Zum Ausbessern von beschichteten Oberflächen.

¹ Unterschiedliche Farbtöne für Aluminium und verzinkt beschichtete Standardfarben, bei Bestellung geben Sie bitte den Verwendungszweck an

Worahnik Flachpinsel

Arbeitsbreite mm	50	60	70
Preis EH	Stk.	Stk.	Stk.
Preis	6,30	6,70	7,30
einzeln	1 Stk.	1 Stk.	1 Stk.



FARBEN, LACKE FARB- UND METALLSPRAYS

Worahnik Farbsprays

Typ	Premium	Standard
Glanzgrad	halbmatt	hochglänzend
Inhalt ml	400	400
Preis EH	Spraydose	Spraydose
A Anthrazit	23,30	11,90
B Braun	23,30	12,90
HG Hellgrau	23,30	11,90
GA Graualuminium	23,30	11,00
GW Grauweiß	23,30	11,90
KB Kupferbraun	23,30	11,90
MG Moosgrün	23,30	11,90
OR Oxidrot	23,30	12,60
SG Staubgrau	23,30	11,90
TM Testa di Moro	23,30	12,90
W Weiß	23,30	12,00
WA Weißaluminium	23,30	11,00
ZG Zinkgrau	23,30	-
SF Sonderfarben	-	24,30
einzeln	1 Spraydose 400 ml	1 Spraydose 400 ml

Worahnik Premium Farbsprays abgestimmt auf die Worahnik Farbpalette.

Worahnik Standard Farbsprays nach RAL.

FCKW-frei, zum Ausbessern von beschichteten Oberflächen, Inhalt reicht für ca. 4-5 m²

Worahnik Metallsprays

Inhalt ml	400
Preis EH	Spraydose
CU Kupfer	19,10
ZN Zink	14,30
einzeln	1 Spraydose 400 ml

FCKW-frei, Inhalt reicht für ca. 4-5 m²





BEKLEIDUNG, SICHERHEIT

Bekleidung	344
Schutz und Sicherheit	345



BEKLEIDUNG, SICHERHEIT BEKLEIDUNG



Worahnik Bundhosen lang "Artefix Street" Anthrazit/Schwarz

Größen	46, 48, 50, 52, 54, 56
Preis EH	Stk.
Preis	43,60
einzeln	1 Stk.

Canvas-Gewebe: 65% Polyester, 35% Baumwolle, 280 g/m²; 2 Eingriffstaschen, 2 Gesäßtaschen mit Patte, Zollstocktasche mit Stiftefach, Schenkeltasche mit Patte, Handytasche, Knietaschen, mit Reflexpiesen, Gummizug im Bund, Bund mit Gürtelschlaufen, YKK-Reißverschluss, ergonom. vorgeformte Knie



Worahnik Shorts "Artefix Street" Anthrazit/Schwarz

Größen	46, 48, 50, 52, 54, 56
Preis EH	Stk.
Preis	34,20
einzeln	1 Stk.

Canvas-Gewebe: 65% Polyester, 35% Baumwolle, 280 g/m²; 2 Eingriffstaschen, 2 Gesäßtaschen mit Patte, Zollstocktasche mit Stiftefach, Schenkeltasche mit Patte, Handytasche, Knietaschen, mit Reflexpiesen, Gummizug im Bund, Bund mit Gürtelschlaufen, YKK-Reißverschluss, ergonom. vorgeformte Knie



Worahnik Bundjacken "Artefix Street" Anthrazit/Schwarz

Größen	46, 48, 50, 52, 54, 56
Preis EH	Stk.
Preis	53,90
einzeln	1 Stk.

Canvas-Gewebe: 65% Polyester, 35% Baumwolle, 280 g/m²; 2 Seitentaschen, 2 Brusttaschen mit Zipp, 1 Handytasche, Ärmeltasche, Bewegungsfalten am Rücken, YKK-Reißverschluss in verdeckter Leiste, Ärmelweiten- und Bundweitenverstellung mittels Druckknöpfe, Reflexeinsätze, verlängerter Rücken



Worahnik Softshell-Jacken "Artefix Street" Kombi-RIP, Anthrazit/Schwarz

Größen	S, M, L, XL, XXL, XXXL
Preis EH	Stk.
Preis	78,60
einzeln	1 Stk.

96% Polyester, 4% Spandex mit TPU-Laminat und Fleece, 3-lagiges Soft Shell Material: winddicht, wasserabweisend und atmungsaktiv (8.000 mm/1.000 mvp), Brust- und Ärmeltasche, 2 Seitentaschen, alle Zipper wasserdicht, Reflexeinsätze, Handytasche innen, Ripstop-Gewebe an besonders beanspruchten Stellen



Worahnik Gürtel "Blakläder"

Preis EH	Stk.
Preis	10,30
einzeln	1 Stk.

40 mm breit, blanke Schnalle in "used-look" mit Logo Blakläder, Universallänge, einfach kürzbar



BEKLEIDUNG, SICHERHEIT SCHUTZ UND SICHERHEIT



Worahnik Sonnenbrillen "Artefix" SX-1 clear

Gläser	klar, dunkel	dunkel
Preis EH	Stk.	Stk.
Preis	6,30	6,30
einzeln	1 Stk.	1 Stk.

Sportlich designter Rahmen mit weichen Bügelenden, sehr weiche Nasenbügel für ein angenehmes Tragegefühl, kratzfeste Beschichtung, Gewicht: ca. 25 g, Norm: EN 166, EN 170 Schutzstufe: 2C-1,2 FT, optische Klasse: 1, Scheibe: Polycarbonat; klar



Worahnik Schutzkappen Baseballkappe mit ABS-Schale

Farbe	blau	schwarz
Preis EH	Stk.	Stk.
Preis	18,10	18,10
einzeln	1 Stk.	1 Stk.

100% Baumwolle, ABS Gehäuse mit einem EVA Polster, Baseball-Kappen-Design, gute Luftzirkulation da äußere Kappe aus Mesh, Größe mittels Klettverschluss einstellbar, Norm: EN 812



Worahnik Strickhandschuhe Techno Star mit Nitril/PU + Noppen

Größen	9, 10, 11
Preis EH	Paar
Preis	3,60
einzeln	1 Paar

Baumwoll-/Polyester-Strickhandschuh mit Nitril-PU-Foam-Beschichtung, Nitril-Noppen auf der Handinnenfläche für besonders guten Grip, hervorragendes Tastgefühl, atmungsaktiv, Actifresh behandelt zum Schutz gegen Hautreizungen, waschbar bis 40°C; Baumwoll-Mischung für reduzierte Schweißbildung; Kategorie: II, EN 388, Prüfung: 4 1 2 1 X



Worahnik Dachdeckerschuhe Worker D, durchtrittsicher

Größen	40, 41, 42, 43, 44, 45, 46
Preis EH	Paar
Preis	114,90
einzeln	1 Paar

Schaft: 2,2 mm hydrophobiertes Veloursleder, gepolsterte Zunge, keine Seitennähte, Futter: Saugfähiges, weiches, naturbelassenes Rindsleder, Durchtritt: Stahlzwischensohle Fußbett: Cambrelle-Einlegesohle; Sohle: Griffige Spezial-Gummisohle Norm: EN ISO 20347

BAUDER

macht Dächer sicher.



BAUDER

Flachdach Abdichtung Bitumen	352
Flachdach Abdichtung Kunststoff	358
Flachdach Abdichtung Flüssigkunststoff	368
Flachdach Wärmedämmung	373
Dachbegrünung	379
Photovoltaik	383
Absturzsicherung	385
BauderECO	390
Steildach Wärmedämmung	392
Steildach Bahnen und Zubehör	394
Anhang	396



Preisliste 2023

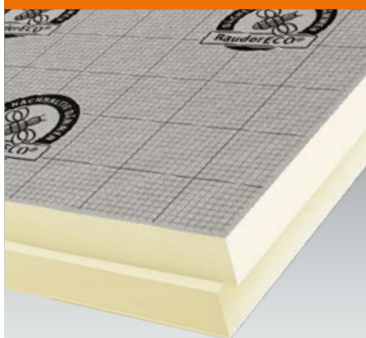

Gültig in Österreich ab 15. März 2023

Mit dem Erscheinen dieser Preisliste verlieren alle früheren Ausgaben ihre Gültigkeit. Änderungen behalten wir uns vor.



Preisliste März 2023

Gültig in Österreich ab 15. März 2023

Mit dem Erscheinen dieser Preisliste verlieren alle früheren Ausgaben ihre Gültigkeit. Änderungen behalten wir uns vor.

Unverbindliche Preisempfehlung ohne Mehrwertsteuer. Nicht für den Endverbraucher.

Es gelten unsere allgemeinen Geschäftsbedingungen. Preise sind freibleibend, es werden die am Tage der Lieferung gültigen Preise berechnet.

Frachtbedingungen Österreich / Slowenien:

Dachbahnen ab 6 Paletten, PIR-Dämmstoffe* und Gründachprodukte* PG09 ab € 4.000,- Nettowarenwert.

Kunststoffbahnen ab 2 Paletten. Flüssigkunststoffprodukte in vollen Liefereinheiten und Flüssigkunststoffzubehör Nachlieferungen ab einem **Warenwert von € 600,-**.

Bauder Strukturmatte palettenweise je 300 m²/Palette Netto-Warenwert franko, unbeladen.

*bei Nettowarenwert von: Beifuhrkosten (unbeladen):

	bis € 999,-	€ 170,-
1.000,-	bis € 2.499,-	€ 130,-
2.500,-	bis € 2.999,-	€ 100,-
3.000,-	bis € 3.999,-	€ 75,-

Absturzsicherungen PG 13

Absturzsicherungen PG13 ab einem **Warenwert von € 2.000,-** (ausgen. Geländersysteme), Für Terminzustellungen (tagesgenau) werden zusätzlich € 50,- pauschal verrechnet (auch für Termine mit Voravis)! **BauderSECUTEK Geländer Lieferbedingungen:**

bis 15 lfm € 135,-/ bis 45 lfm € 200,-/ bis 90 lfm € 250,-/ bis 200 lfm € 560,-/ bis 500 lfm € 860,-/ bis 1000 lfm € 1300,- netto je Lieferung.

Seilsysteme, Stützen, Zubehör Lieferbedingungen:

Warenwert < € 500,- € 20,-/netto je Lieferung
Warenwert < € 1.000,- € 40,-/netto je Lieferung
Warenwert < € 2.000,- € 80,-/netto je Lieferung

Frachtbedingungen sind getrennt von Bitumenbahnen-/PIR-Hartschaum-Lieferungen auf das Kunststoffprogramm bzw. Flüssigkunststoff sowie PIR FA Gefälle und Geländer/Absturzsicherungen/ Photovoltaik anzuwenden.

Lieferort:

Wir bitten um die Angabe einer vollständigen Lieferadresse. Der Warenempfänger ist für die **Befahrbarkeit mit schwerem Lastzug** zur Abladestelle verantwortlich.

Verspätete Lieferungen:

Angegebene Termine und Lieferfristen werden nach Möglichkeit eingehalten, sind jedoch stets unverbindlich. Ansprüche aus verspäteter Lieferung, insbesondere die Geltendmachung von Schadenersatzansprüchen sind ausgeschlossen. Wir schließen die Haftung für Sachschäden in Fällen der leichten Fahrlässigkeit aus.

Entladung und Warenannahme:

Grundsätzlich durch den Empfänger. Mit der Unterschrift auf dem Lieferschein bestätigt der Empfänger die ordnungsgemäße Menge und Qualität.

Schneidezuschläge:

€ 0,30/m² netto. Mindestabnahme bei 1 Palette Bitumen- oder Kunststoffbahnen je Artikel und Breite.

Paletten:

Von uns gelieferte Euro-Paletten werden mit € 16,- berechnet und nach Rückgabe in einwandfreiem Zustand gutgeschrieben.

Retournierung:

Die Rückgabe verkaufter, mangelfreier Ware ist grundsätzlich ausgeschlossen. Darüber hinaus sind wir vor jeder Retournierung - gleichgültig ob diese berechtigt ist oder nicht - zu verständigen, und erst nach Bauder-Zusage kann eine Rücklieferung erfolgen. Wir behalten uns vor, die Annahme von nicht genehmigten Retourenlieferungen zu verweigern und unsere Kunden mit den daraus entstehenden Kosten zu belasten. Im Falle von Kulanzregelungen sind unbedingt unsere Rücknahmebedingungen und insbesondere die folgenden Punkte zu beachten.

- Es werden grundsätzlich nur Produkte in Originalverpackung (Originalrollen und Originalkarton) zurückgenommen.
- Die Transportverpackung muss den zu retournierenden Waren entsprechen (z.B. geeignete Palettengröße)
- Transportbeschädigte Waren werden von uns nicht angenommen.
- Der Rücktransport hat für uns frei Haus Werk Stuttgart (Landsberg, Bernsdorf oder Bruck) auf Kosten des Kunden zu erfolgen.
- Der Ordnungsgemäße Zustand der Retourenware ist vom Spediteur bei Warenübernahme schriftlich bestätigen zu lassen.
- Manipulationskosten werden vom Gutschriftbetrag abgesetzt.

Zahlungsbedingungen:

14 Tage 2 % Skonto, 30 Tage netto.

- FLACHDACH ABDICHTUNG BITUMEN
- FLACHDACH ABDICHTUNG KUNSTSTOFF
- FLACHDACH FLÜSSIGKUNSTSTOFF
- FLACHDACH WÄRMEDÄMMUNG
- GRÜNDACH
- PHOTOVOLTAIK
- ABSTURZSICHERUNG
- BauderECO
- STELDACH WÄRMEDÄMMUNG
- STELDACH BAHNEN UND ZUBEHÖR



Preisliste 2023

Inhaltsübersicht

FLACHDACH ABDICHTUNG BITUMEN

Bitumen-Dachbahnen

- Obere Abdichtungslagen, flämmbar 6
- Obere Abdichtungslagen, kaltselfstklebend 6
- Obere Abdichtungslagen, wurzelfest 6
- Bitumen-Dachbahnen für Alpendächer**
- Obere Abdichtungslagen für Alpendächer 7
- Erste Abdichtungslagen für Alpendächer 7
- Erste Abdichtungslagen, flämmbar 8
- Erste Abdichtungslagen, kaltselfstklebend 8
- Erste Abdichtungslagen, wurzelfest 8
- Erste Abdichtungslagen, wurzelfest flämmbar 9
- Dampfsperren, flämmbar 9
- Dampfsperren, kaltselfstklebend 9
- Trenn- und Ausgleichslagen, Spezialbahnen 10
- Bitumen-Dach- und Dichtungsbahnen 10
- Bitumen-Massen/Zubehör 11
- Rohreinfassungen/Blitzdrahthalter 11
- Schutzschichten 11
- Schneefangsystem 11

FLACHDACH ABDICHTUNG KUNSTSTOFF

Kunststoff-Dachbahnen FPO

- BauderTHERMOPLAN Dachbahnen 12
- BauderTHERMOPLAN kaltselfstklebende Bahnen 12
- BauderTHERMOFIN Dachbahnen 13
- Zubehör FPO
- Formteile, Durchführungen, Einfassungen 14
- PE-Dampfbremse 14
- Fixierung 14
- Wartungswege 14
- Blitzdrahthalter 14
- Rohreinfassung 15
- Verbundblech 15
- Trenn- und Schutzlage 15
- Entwässerung 16
- Entlüftung 16
- Kabel- und Schlauchdurchführung 16
- Kiesfangleiste 16
- Reiniger, Kleber, Primer 17
- Schneefangsystem 17
- Werkzeuge, Hilfsmittel 17
- Kunststoff-Dachbahnen PVC-P**
- BauderTHERMOFOL Dachbahnen 18
- Zubehörbahnen, Bänder 18
- Wartungswege 18
- Zubehör PVC
- Formteile, Durchführungen, Einfassungen 19
- PE-Dampfbremse 19
- Blitzdrahthalter 19
- Fixierung 20
- Verbundblech 20
- Trenn- und Schutzlage 20
- Entwässerung 20
- Kabel- und Schlauchdurchführung 20
- Entlüftung 21
- Reiniger, Nahtsicherungsmittel, Kleber 21
- Kiesfangleiste 21
- Schneefangsystem 21
- Werkzeuge und Hilfsmittel 21

FLACHDACH ABDICHTUNG FLÜSSIGKUNSTSTOFF

- BauderLIQUITEC PU (1K) Abdichtung 23
- BauderLIQUITEC PMMA (2K) Abdichtung 24
- BauderLIQUITEC PMMA Systemergänzungen 24
- BauderLIQUITEC Zubehör 25

FLACHDACH WÄRMEDÄMMUNG

Dämmstoffe für Flachdächer

- BauderPIR FA Gefälledämmplatten 27
- Kehl- & Gratfüllstücke 27
- BauderPIR FA Flachdachdämmplatten 28
- BauderPIR M/MF Flachdachdämmplatten 28
- BauderPIR Keile 28

Dämmstoffe für Fußboden und Terrassen

- BauderPIR FA TE Terrassen-/Fußbodendämmpl. 29
- BauderVIP TE Terrassendämmplatten 29
- BauderVIP ST 29
- BauderPIR Ausgleichsplatte 29
- Zubehör Wärmedämmung 29

Gefälledämmung

- BauderPIR T Gefälledämmplatten 30
- BauderPIR KOMPAKT Gefälledämmplatten 30
- BauderPIR KOMPAKT befahrbar 30
- BauderPIR T LES Set 30

DACHBEGRÜNUNG

Vegetationssubstrate, Begrünung

- Vegetationssubstrate 33
- Flachballenstauden, Sedumsprossen 33
- Samenmischung 33
- Dünger 33
- Gründach-Pakete 33

Systemkomponenten

- Faserschutzmatten 34
- Trennvlies, Schutzvliese 34
- Schutzmatten 34
- Trennfolie 34
- SDF-Matten 34
- Wasserspeicherplatten, Dränelemente 34
- Mineraldrän 34
- Filtervliese 34
- Abflussverzögerung 34

Zubehör

- Dachentwässerung 35
- Kontrollschacht 35
- Kiesfangleisten 35

PHOTOVOLTAIK

BauderSOLAR

- Unterkonstruktion für Flachdächer 37
- Unterkonstruktion für Gründächer 37

ABSTURZSICHERUNG

BauderSECUTECH by INNOTECH

- Geländer für Grün-/Flachdächer 39
- Anschlageinrichtungen für Flachdächer
- Untergrund Beton 39
- Untergrund Betonhohldiele 39
- Untergrund OSB 39
- Untergrund Holz-Rauschalung
- Untergrund Massivholzdecke 39
- Untergrund Trapezblech (Tragschale) 39/40
- Untergrund Trapezblech (Deckschale) 39/40
- Untergrund Stehfalzdächer 40
- Auflastgehaltene Anschlageinrichtungen 40
- Seilsysteme überfahrbar/nicht überfahrbar 41
- Lichtkuppelsicherung 42
- BauderSECUTECH Schienensystem 42
- Sicherheitsdachhaken
- Untergrund Stehfalzdächer 42
- Untergrund Holz 42
- Steildachanschlagpunkt Holz/Beton 42
- Zubehör Sicherheitsdachhaken 42
- Zubehör allgemein 43

BauderECO

Nachhaltige Dämmung für Steil- und Flachdächer

- BauderECO S 45
- BauderECO F 45
- BauderECO T Gefälledämmplatten 45
- BauderECO KOMPAKT Gefälledämmplatten 45

STEILDACH WÄRMEDÄMMUNG

Dämmstoffe für Steildächer

- Wärmedämmung auf den Sparren 46
- Wärmedämmung für Metall-/Schieferdächer 46
- Kombidämmung 47
- Innendämmung Dach/Keller 47
- BauderPIR Dämmrahmen 47

STEILDACH BAHNEN UND ZUBEHÖR

Dachbahnen

- Unterdeckbahnen - regensicher 49
- Unterdeckbahnen - für erhöhte Regensicherheit 49
- Metalltrennlage - Bitumen 49
- Dampfbremse 49
- Selbstklebende Kaschierlage 49

Befestigungselemente und Zubehör

- Befestigungselemente 50
- Zubehör 50

ANHANG

Tabelle: Dämmstoffdicken und U-Werte im Vergleich 51

FLACHDACH ABDICHTUNG BITUMEN
 FLACHDACH ABDICHTUNG KUNSTSTOFF
 FLACHDACH FLÜSSIGKUNSTSTOFF
 FLACHDACH WÄRMEDÄMMUNG
 GRÜNDACH
 PHOTOVOLTAIK
 ABSTURZSICHERUNG
 BauderECO
 STEILDACH WÄRMEDÄMMUNG
 STEILDACH BAHNEN UND ZUBEHÖR





Flachdach Abdichtung Bitumen-Dachbahnen

Obere Abdichtungslagen, flämmbar					
Artikel-Nr.	Oberseite/Unterseite	Kaltbiegeverh./Wärmestandfestigkeit	m ² /Rol.	m ² /Pal.	€/m ²
BauderKARAT	Top-Polymerbitumenbahn				PG 01
1717 0000	grünweiß/Folie	≤-40°/≥+150°	5	120	23,80
1716 3000	graphitschwarz/Folie	≤-40°/≥+150°	5	120	23,80
BauderKARAT Air+	Top-Polymerbitumenbahn mit stickoxidreduzierenden Eigenschaften				PG 01
1713 0000	weißgrau/Folie	≤-40°/≥+150°	5	120	25,80
Bauder K5K	Top-Polymerbitumenbahn				PG 01
1721 4000	grauschiefer/Folie	≤-36°/≥+120°	5	120	18,10
BauderPRO F	Top-Polymerbitumenbahn, für einlagige Verlegung				PG 01
1733 0000	grünweiß/Folie	≤-36°/≥+120°	5,5	132	21,50
1732 4000	grauschiefer/Folie	≤-36°/≥+120°	5,5	132	21,50
BauderFLEX K5E	Spezial-Elastomerbitumenbahn				PG 01A
1772 4000	grauschiefer/Folie	≤-30°/≥+110°	5	120	16,70
BauderTHERM SL 500	Regenerationslage				PG 01B
1635 4000	grauschiefer/THERM-Streifen	≤-30°/≥+105°	5	120	18,50
Bauder E-KV-5 S	Elastomerbitumenbahn nach ÖNORM B 3660				PG 01C
1773 2003	naturschiefer/Folie	≤-15°/≥+100°	5	120	13,20
Bauder E-KV-4 S	Elastomerbitumenbahn nach ÖNORM B 3660				PG 01C
1765 2001	naturschiefer/Folie	≤-15°/≥+100°	7,5	150	11,20

Obere Abdichtungslagen, kaltselfstklebend					
Artikel-Nr.	Oberseite/Unterseite	Kaltbiegeverh./Wärmestandfestigkeit	m ² /Rol.	m ² /Pal.	€/m ²
BauderTEC KSO SN	Oberlagsbahn mit Schweißnaht				PG 01
1618 4000	grauschiefer/Abziehfolie	≤-30°/≥+100°	5	140	19,00
BauderTEC KSO	Oberlagsbahn nach ÖNORM B 3660				PG 01
1603 4000	grauschiefer/Abziehfolie	≤-30°/≥+100°	5	140	19,00

Obere Abdichtungslagen, wurzelfest und flämmbar					
Artikel-Nr.	Oberseite/Unterseite	Kaltbiegeverh./Wärmestandfestigkeit	m ² /Rol.	m ² /Pal.	€/m ²
BauderDIAMANT	Top-Polymerbitumenbahn, herbizidfreie Oberlagsbahn mit Wurzelschutz nach FLL				PG 01
1723 0000	graphitschwarz/Folie	≤-15°/≥+150°	5	120	26,80
BauderSMARAGD	Top-Polymerbitumenbahn; Wurzelschutzbahn nach FLL				PG 01
1715 0000	grünweiß/Folie	≤-40°/≥+150°	5	120	24,50
BauderPLANT E	Top-Polymerbitumenbahn; Wurzelschutzbahn nach FLL				PG 01
1724 0000	grünschiefer/Folie	≤-36°/≥+120°	5	120	18,50

Hinweis (gültig für alle Bahnen mit Schiefer-Bestreuung):
Bei der Oberflächenabstreuung handelt es sich um natürlichen Schiefer. Bei diesem Naturprodukt sind rohstoffbedingte Unterschiede in den Farb-Nuancen und -Schattierungen möglich, wofür vom Hersteller keine Haftung übernommen wird. Dies gilt insbesondere auch für Farbabweichungen durch Witterungs- und Umwelteinflüsse, sowie für Farbdifferenzen zwischen unterschiedlichen Produktionschargen.



Flachdach Abdichtung / Alpendächer Bitumen-Dachbahnen

Obere Abdichtungslagen für Alpendächer					
Artikel-Nr.	Oberseite/Unterseite	Kaltbiegeverh./Wärmestandfestigkeit	m ² /Rol.	m ² /Pal.	€/m ²
Bauder K5K	Top-Polymerbitumenbahn				PG 01
1718 3008	basaltschwarz/Folie	≤-36°/≥+120°	5	120	18,60
1718 3009	dunkelbraun/Folie	≤-36°/≥+120°	5	120	18,60
1719 0000	herbstbraun/Folie	≤-36°/≥+120°	5	120	18,60
1720 0000	steingrau / Folie	≤-36°/≥+120°	5	120	18,60
BauderTEC KSO SN	Oberlagsbahn mit Schweißnaht				PG 01
1618 2012	basaltschwarz*/Abziehfolie	≤-30°/≥+150°	5	140	19,60
1618 2011	dunkelbraun*/Abziehfolie	≤-30°/≥+150°	5	140	19,60
1618 2006	herbstbraun*/Abziehfolie	≤-30°/≥+150°	5	140	19,60
1618 2004	steingrau*/Abziehfolie	≤-30°/≥+150°	5	140	19,60

Hinweis: Für den Einsatz bei Alpin-Dachsystemen sind ausschließlich diese farbigen Oberlagen chargenrein zulässig.

Erste Abdichtungslagen für Alpendächer, kaltselfstklebend					
Artikel-Nr.	Oberseite/Unterseite	Kaltbiegeverh./Wärmestandfestigkeit	m ² /Rol.	m ² /Pal.	€/m ²
BauderTEC KSA VL 30	nur in Kombination mit Bauder K5K zulässig				PG 01C
1594 0000	Vlies/Abziehfolie	≤-30°/≥+100°	7,5	180	15,60
BauderTEC ELWS DUO	erste Lage/Anschlussbahn mit variabler Nahtverklebung und Dampfdruckausgleichsschicht				PG 01C
1617 0000	Folie/Abziehfolie	≤-30°/≥+100°	7,5	180	15,40

Hinweis: Bei freibewitterten Dachflächen mit einem Gefälle ≥5% ist die oberste Lage zusätzlich im Kopfstoßbereich zu befestigen.

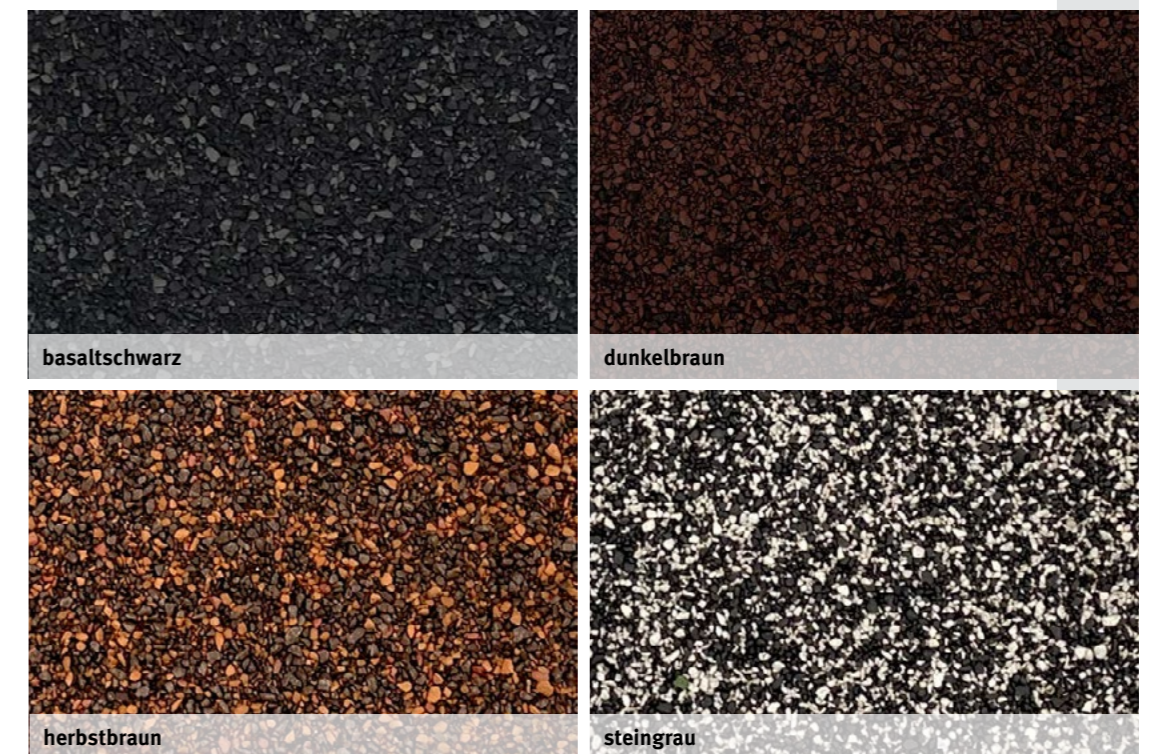

* Lieferzeit auf Anfrage

Hier abgebildeten Farben können von der natürlichen Farbwiedergabe abweichen.



Flachdach Abdichtung Bitumen-Dachbahnen

Erste Abdichtungslagen, flämmbar					
Artikel-Nr.	Oberseite/Unterseite	Kaltbiegeverh./Wärmestandfestigkeit	m ² /Rol.	m ² /Pal.	€/m ²
BauderFLEX K5E FBS	Spezial-Elastomerbitumenbahn				PG 01A
1760 0000	feinbestreut/Folie	≤-30°/≥+110°	5	120	16,50
BauderFLEX G4E	Spezial-Elastomerbitumenbahn				PG 01A
1740 0000	feinbestreut/Folie	≤-30°/≥+110°	5	150	13,90
BauderFLEX MF 30	Spezial-Elastomerbitumenbahn				PG 01A
17510000	Folie/Folie	≤-30°/≥+110°	10	200	12,50
BauderKOMPAKT ULK	Spezial-Elastomerbitumenbahn				PG 01A
1785 0000	Folie/besandet	≤-30°/≥+100°	10	200	10,50
BauderTHERM UL 50					PG 01B
1633 0000	Vlies/THERM-Streifen	≤-30°/≥+100°	7,5	150	15,50
Bauder ULS 40	Elastomerbitumenbahn gemäß ÖNORM B 3660 und ÖNORM B 3665				PG 01C
1837 0007	Folie/Folie	≤-20°/≥+100°	8	160	13,00
Bauder E-KV-5	Elastomerbitumenbahn nach ÖNORM B 3660				PG 01C
1762 0008	feinbestreut/Folie	≤-15°/≥+100°	5	120	13,00
Bauder E-KV-4	Elastomerbitumenbahn nach ÖNORM B 3660				PG 01C
1754 0007	feinbestreut/Folie	≤-15°/≥+100°	10	150	11,00
Bauder PYE G 200 S4	Elastomerbitumenbahn (E-GG-4) nach ÖNORM B 3660				PG 01C
1745 0000	feinbestreut/Folie	≤-25°/≥+100°	5	150	11,30
Bauder PYE PV 200 DD	Elastomerbitumenbahn				PG 01C
1783 0000	besandet/besandet	≤-25°/≥+100°	10	200	9,80
Erste Abdichtungslagen, kaltselbstklebend PG 01C					
Artikel-Nr.	Oberseite/Unterseite	Kaltbiegeverh./Wärmestandfestigkeit	m ² /Rol.	m ² /Pal.	€/m ²
BauderTEC ELWS DUO	erste Lage/Anschlussbahn mit variabler Nahtverklebung und Dampfdruckausgleichsschicht				
1617 0000	Folie/Abziehfolie	≤-30°/≥+100°	7,5	180	15,40
BauderTEC KSA	erste Lage bzw. Anschlussbahn nach ÖNORM B 3660				
1599 0000	Folie/Abziehfolie	≤-30°/≥+100°	10	200	12,90
BauderTEC KSA DUO	3 mm, erste Lage mit variabler Nahtverklebung				
1606 0000	Folie/Abziehfolie	≤-30°/≥+100°	7,5	180	13,20
BauderTEC KSA DUO 40	4 mm, erste Lage mit variabler Nahtverklebung				
1606 0006	Folie/Abziehfolie	≤-30°/≥+100°	7,5	150	14,90
Erste Abdichtungslagen, wurzelfest und kaltselbstklebend					
Artikel-Nr.	Oberseite/Unterseite	Kaltbiegeverh./Wärmestandfestigkeit	m ² /Rol.	m ² /Pal.	€/m ²
BauderTEC KSA DUO 40 wf	4 mm, erste Lage bzw. Anschlussbahn; (E-4 sk wf) Wurzelschutz, nach ÖNORM B 3660				PG 01C
1605 0000	Folie/Abziehfolie	≤-30°/≥+100°	7,5	150	16,20



Flachdach Abdichtung Bitumen-Dachbahnen

Erste Abdichtungslagen, wurzelfest und flämmbar					
Artikel-Nr.	Oberseite/Unterseite	Kaltbiegeverh./Wärmestandfestigkeit	m ² /Rol.	m ² /Pal.	€/m ²
Bauder EP 4 WSB TF	Elastomerbitumenbahn; (E-KV-4 wf) Wurzelschutz LDA geprüft, nach ÖNORM B 3660				PG 01C
1934 0005	feinbestreut/Folie	≤-20°/≥+100°	8	160	13,40
Bauder EP 5 WSB TF	Elastomerbitumenbahn; (E-KV-5 wf) Wurzelschutz LDA geprüft, nach ÖNORM B 3660				PG 01C
1934 0006	feinbestreut/Folie	≤-20°/≥+100°	8	120	16,40
Dampfsperren, flämmbar <small>sd ≥ 1000 m</small>					
Artikel-Nr.	Oberseite/Unterseite	Kaltbiegeverh./Wärmestandfestigkeit	m ² /Rol.	m ² /Pal.	€/m ²
BauderFLEX DNA	Spezial-Elastomerbitumenbahn Dampfsperrschweißbahn mit Notabdichtungsfunktion				PG 01A
1327 0000	feinbestreut/Folie	≤-30°/≥+110°	5	150	13,90
BauderKOMPAKT DSK	Spezial-Elastomerbitumenbahn , Dampfsperrklebebahn				PG 01A
1330 0000	feinbestreut/feinbestreut	≤-25°/≥+70°	10	240	9,80
BauderTHERM DS 2	Dampfsperrbahn, Breite 1,08 m, Reissverschlussprinzip				PG 01B
1630 0000	THERM-Streifen/THERM-Streifen	≤-10°/≥+70°	8,1	162	15,20
Bauder Super AL-E	Dampfsperrbahn, radondicht				PG 01C
1329 0000	feinbestreut/Folie	≤-20°/≥+70°	7,5	180	10,40
Bauder Super AL-E PLUS	Dampfsperrbahn (E-ALGV-4) nach ÖNORM B 3666, radondicht				PG 01C
1329 0009	naturschiefer/Folie	≤-20°/≥+70°	7,5	150	11,50
Bauder Super AL-E PLUS	5 mm Dampfsperrbahn (E-ALGV-5) nach ÖNORM B 3666, radondicht				PG 01C
1329 0008	naturschiefer/Folie	≤-20°/≥+70°	7,5	112,5	13,90
Dampfsperren, kaltselbstklebend <small>sd ≥ 1000 m</small> PG 01					
Artikel-Nr.	Oberseite/Unterseite	Kaltbiegeverh./Wärmestandfestigkeit	m ² /Rol.	m ² /Pal.	€/m ²
BauderTHERM DS 1 DUO	Dampfsperrbahn, Breite 1,08 m, oben Therm-Streifen, unten kaltselbstklebend				PG 01B
1661 0000	THERM-Streifen/Abziehfolie	≤-25°/≥+70°	8,1	162	15,40
BauderTEC DBR	Dampfsperrbahn brandlastreduziert, Breite 1,25 m				PG 01
1597 0000	Alu-Folie/Abziehfolie	≤-40°/≥+110°	100	1500	7,10
BauderTEC DFM	Dampfsperrbahn brandlastreduziert, Breite 1,25 m, FM-geprüft				PG 01
1596 0000	Alu-Folie/Abziehfolie	≤-40°/≥+110°	100	1500	auf Anfr.
BauderTEC KSD	Dampfsperrbahn (E-ALGV-1,5-sk), nach ÖNORM B 3666				PG 01
1601 0000	Alu-Folie/Abziehfolie	≤-30°/≥+100°	15	360	11,80
BauderTEC KSD FBS	Dampfsperrbahn, Breite 1,08 m				PG 01
1628 0000	feinbestreut/Abziehfolie	≤-25°/≥+70°	10,8	259,20	12,80

FLACHDACH ABDICHTUNG BITUMEN
FLACHDACH ABDICHTUNG KUNSTSTOFF
FLACHDACH FLÜSSIGKUNSTSTOFF
FLACHDACH WÄRMEDÄMMUNG
GRÜNDACH
PHOTOVOLTAIK
ABSTURZSICHERUNG
BauderECO
STELDACH WÄRMEDÄMMUNG
STELDACH BAHNEN UND ZUBEHÖR



Flachdach Abdichtung Bitumen-Dachbahnen

Trenn- und Ausgleichslagen, Spezialbahnen					
Artikel-Nr.	Oberseite/Unterseite	Kaltbiegeverh./Wärmestandfestigkeit	m ² /Rol.	m ² /Pal.	€/m ²
BauderFLEX TA 600 Trenn- und Ausgleichsbahn PG 01A					
1794 0000	Folie/Vlies	≤-25°/≥+120°	15	300	10,10
BauderPONT EP5 GA Abdichtung unter Gussasphalt PG 01A					
1704 0000	besandet/Folie	≤-20°/≥+110°	8	120	19,50
Bitumen-Dach- und Dichtungsbahnen					
Artikel-Nr.	Oberseite/Unterseite	Kaltbiegeverh./Wärmestandfestigkeit	m ² /Rol.	m ² /Pal.	€/m ²
Bauder GVB 45 (V60 S 3,5) PG 02					
1413 0000	feinbestreut/Folie	≤0°/≥+70°	10	200	6,20
BauderBIT R 333 BS PG 03					
7831 0000	Sand / Sand	≤0°/≥+70°	10	300	4,20
BauderBIT MSB, Mauersperrbahn PG 03					
0432 0000	Sand / Sand	Röllchenbreite 17,5 cm			5,60
0434 0000	Sand / Sand	Röllchenbreite 25,0 cm			5,60
0435 0000	Sand / Sand	Röllchenbreite 30,0 cm			5,60
0438 0000	Sand / Sand	Röllchenbreite 37,5 cm			5,60
0437 0000	Sand / Sand	Röllchenbreite 50,0 cm			5,60



Flachdach Abdichtung Bitumen-Dachbahnen, Zubehör

Bitumen-Massen / Zubehör				PG 08
Artikel-Nr.	Inhalt			€/100 l
Bauder Voranstrich Universal				
AT7504 0000	Hobbock, 30 l	360 l/Pal.		439,00
BauderBIT BU-VP				
Voranstrich Burkolit Plus schnelltrocknend, lösemittelhaltig				
7504 0015	Hobbock, 30 l	480 l/Pal.		489,00
BauderBIT EM-VP				
Voranstrich Emulsion Plus schnelltrocknend, lösemittelfrei				
7505 0015	Kunststoffeimer, 30 l	360l/Pal.		349,00
Bauder Voranstrich LF lösemittelfrei				
7504 0001	Hobbock, 30 l	360l/Pal.		329,00
BauderBIT HBU , Heißbitumen				
7992 2000		1000 kg/Pal.		275,00
BauderFLEX HBU , Heißbitumen auf Elastomerbitumenbasis				
7992 0000		768 kg/Pal.		auf Anfr.
BauderFLEX KL				
Randkeil aus Polymerbitumen				
7994 0000	25 x 25 mm	Paket, 25 lfm		98,00
Bauder Thermoperl				
7055 0000	100lt./Sack inkl. Perlöl	22 Sack/Pal.		89,00
BauderBIT Kontrollstutzen				
Rohr mit Tablett DN 125, Höhe 600 mm				
7891 1000	Anschluß für Bitumenbahnen			285,00
Rohreinfassung / Blitzdrahthalter				PG 08
Artikel-Nr.	Länge	ø außen (innen)	Stk./Karton	€/Stk.
Bauder Rohreinfassung Bitumen				
Höhe 300 bzw. 320 mm, inkl. Schrumpfschlauch				
Abnahme nur kartonweise				
AT30 3906	300 mm	für ø 10 mm	10	46,50
AT30 4903	300 mm	für ø 20 mm (20 mm)	10	48,50
AT30 5900	300 mm	für ø 30 mm (30 mm)	10	49,50
AT30 6907	300 mm	für ø 40 mm (40 mm)	10	52,50
AT30 7904	300 mm	für ø 50 mm (50 mm)	10	54,50
AT30 9601	320 mm	für ø 75 mm (68 mm)	2	69,00
AT30 9700	320 mm	für ø 90 mm (82 mm)	2	80,50
AT30 9809	320 mm	für ø 110 mm (100 mm)	2	84,50
AT30 9908	320 mm	für ø 125 mm (115 mm)	2	89,50
AT30 9526	320 mm	für ø 160 mm (150 mm)	2	88,00
Bauder Blitzdrahthalter Bitumen				
inkl. Rondell				
AT10 9102			10	20,00
Trenn- und Schutzlage				PG 09
Artikel-Nr.	Typ	Rolle	m ² /Pal.	€/m ²
BauderGREEN SV 200/300				
Trennvlies 200 bzw. 300 g/m ² , Breite 2 m				
7440 0200	200 g/m ²	100 lfm	800	1,60
7440 0300	300 g/m ²	60 lfm	720	1,80
BauderGREEN SV 600				
Schutzvlies 600 g/m ² , Breite 2 m				
7440 0600	600 g/m ² /Rol.	30 lfm	360	3,30
BauderGREEN FSM 600				
Faserschutzmatte 600 g/m ² , Breite 2 m				
7450 0600	Dicke 4 mm	30 lfm	360	5,30
BauderGREEN FSM 1100				
Faserschutzmatte 1100 g/m ² , Breite 2 m				
7450 1100	Dicke 8 mm	15 lfm	180	9,30
BauderGREEN GGM				
Gummigranulat-Schutzmatte				
7793 0000	6 mm	(1,25 x 10 m)	137,5	10,20
7792 1000	8 mm	(1,25 x 8 m)	110,0	13,20
7794 1000	10 mm	(1,25 x 6 m)	82,5	16,20
Schneefangsystem ¹⁾				PG 07F
Artikel-Nr.				€/Stk.
BauderSYN SCF-SH Schneefanghalter				
Edelstahl, inkl. Dichtung, Muttern, Schrauben u. Paste, VE 10 Stk				
6932 0010				70,00
BauderSYN SCF-R 33 Schneefangrohr				
Edelstahl, Länge 3000 mm, ø 34 mm				
6932 0003				98,00
BauderSYN SCF-RV Schneefangrohrverbinder				
Edelstahl, für ø 34 mm				
6932 0005				14,00
BauderSYN SCF-RS Schneefangrohr-Rohrstopfen				
Kunststoff grau, für ø 34 mm				
6932 0006				1,80
BauderSYN SCF-VS Verschiebesicherung				
Edelstahl, für ø 34 mm				
6932 0007				22,00
BauderSYN SCF-ES Eisstopper				
Edelstahl, für ø 34 mm				
6932 0008				32,00

¹⁾ Lieferung Schneefangsystem nach Statikempfehlung

FLACHDACH ABDICHTUNG BITUMEN
FLACHDACH ABDICHTUNG KUNSTSTOFF
FLACHDACH FLÜSSIGKUNSTSTOFF
FLACHDACH WÄRMEDÄMMUNG
GRÜNDACH
PHOTOVOLTAIK
ABSTURZSICHERUNG
BauderECO
STELDACH WÄRMEDÄMMUNG
STELDACH BAHNEN UND ZUBEHÖR





Flachdach Abdichtung Kunststoff-Dachbahnen FPO BauderTHERMOPLAN

FPO Dachbahnen						PG 07C
Artikel-Nr.	Typ	Farbe	Dicke (mm)	m ² /Rol.	m ² /Pal.	
BauderTHERMOPLAN T 15/18/20						
FPO Dachbahn, universell einsetzbar, mechanisch befestigt oder unter Auflast, Bahnenbreite: 1500 mm						
Wurzelfest nach FLL						€/m ²
6615 0150	T 15	perlweiß	1,5	30	480	18,00
6615 1150	T 15	silbergrau	1,5	30	480	18,00
6618 0150	T 18	perlweiß	1,8	30	480	20,00
6618 1150	T 18	silbergrau	1,8	30	480	20,00
6618 4150	T 18	granitschwarz	1,8	30	480	22,00
6620 0150	T 20	perlweiß	2,0	30	420	23,00
6620 1150	T 20	silbergrau	2,0	30	420	23,00
Farbe weiß auf Anfrage						
BauderTHERMOPLAN T 15/18/20*						
Verwendung unter Auflast						
Bahnenbreite: 2000 mm						
Wurzelfest nach FLL						€/m ²
6615 0200	T 15	perlweiß	1,5	40	840	18,00
6615 1200	T 15	silbergrau	1,5	40	840	18,00
6618 0200	T 18	perlweiß	1,8	30	630	20,00
6618 1200	T 18	silbergrau	1,8	30	630	20,00
6620 0200	T 20	perlweiß	2,0	30	630	23,00
6620 1200	T 20	silbergrau	2,0	30	630	23,00
BauderTHERMOPLAN T 15/18/20 Zuschnitte						
Breite 500 mm, 20 lfm/Rolle						
						€/m ²
6615 0050	T 15	perlweiss	1,5	10		20,00
6615 1050	T 15	silbergrau	1,5	10		20,00
6618 0050	T 18	perlweiss	1,8	10		22,50
6618 1050	T 18	silbergrau	1,8	10		22,50
6618 4050	T 18	granitschwarz	1,8	10		24,00
6620 0050	T 20	perlweiss	2,0	10		24,50
6620 1050	T 20	silbergrau	2,0	10		24,50
Breite 750 mm, 20 lfm/Rolle						
						€/m ²
6615 0075	T 15	perlweiss	1,5	15		20,00
6615 1075	T 15	silbergrau	1,5	15		20,00
6618 0075	T 18	perlweiss	1,8	15		22,50
6618 1075	T 18	silbergrau	1,8	15		22,50
6618 4075	T 18	granitschwarz	1,8	15		24,00
6620 0075	T 20	perlweiss	2,0	15		24,50
6620 1075	T 20	silbergrau	2,0	15		24,50
BauderTHERMOPLAN T 15/18/20 V						
vlieskaschierte FPO Dachbahn, verklebt verlegbar, Bahnenbreite: 1500 mm						
						€/m ²
6625 0150	T 15 V	perlweiß	1,5	30	300	23,00
6625 1150	T 15 V	silbergrau	1,5	30	300	23,00
6628 0150	T 18 V	perlweiß	1,8	30	300	26,00
6628 1150	T 18 V	silbergrau	1,8	30	300	26,00
6628 4150	T 18 V	granitschwarz	1,8	30	300	27,00
6630 0150	T 20 V	perlweiß	2,0	30	300	28,50
6630 1150	T 20 V	silbergrau	2,0	30	300	28,50

* Lieferzeit auf Anfrage
 Frachtbedingungen auf das Kunststoffprogramm sind getrennt vom übrigen Liefersortiment anzuwenden.

FPO Zubehörbahnen						PG 07C
Artikel-Nr.	Farbe	Dicke (mm)	m ² /Rol.			
BauderTHERMOPLAN TL						
Trägerlose FPO Dachbahn für Detailausbildungen						
Bahnenbreite: 1500 mm						
Anwendbar für die Dachsysteme BauderTHERMOPLAN und BauderTHERMOFIN						€/m ²
6601 0150	perlweiß	1,8	15			29,00
6601 1150	silbergrau	1,8	15			29,00
6601 4150	granitschwarz	1,8	15			30,00
Zuschnitt 500 mm						
						€/m ²
6601 0050	perlweiß	1,8	5			29,00
6601 1050	silbergrau	1,8	5			29,00
6601 4050	granitschwarz	1,8	5			30,00
Farbe weiß auf Anfrage						
FPO Bänder						
Artikel-Nr.	Farbe	Dicke (mm)	m ² /Rol.			
BauderTHERMOPLAN T 18						
Bänder 200 mm für Überdeckungen der Befestigungsschiene und Kopfstöße						
						€/m ²
6618 0020	perlweiß	1,8	4			26,00
6618 1020	silbergrau	1,8	4			26,00
FPO Dachbahnen kaltselbstklebend						
Artikel-Nr.	Typ	Farbe	Dicke (mm)	m ² /Rol.	m ² /Pal.	
BauderTHERMOPLAN SK 18/20						
FPO Dachbahn, kaltselbstklebend						
Bahnenbreite: 1500 mm						
Wurzelfest nach FLL						€/m ²
6648 1150	SK 18	silbergrau	1,8	30	300	34,00
6650 1150	SK 20	silbergrau	2,0	30	300	37,00
BauderTHERMOPLAN SK Zuschnitte						
Bahnenbreite: 750 mm						
						€/m ²
6648 1075	SK 18	silbergrau	1,8	15	225	35,00

Flachdach Abdichtung Kunststoff-Dachbahnen FPO BauderTHERMOFIN

FPO Dachbahnen						PG 07C
Artikel-Nr.	Typ	Farbe	Dicke (mm)	m ² /Rol.	m ² /Pal.	
BauderTHERMOFIN F 15/18/20						
FPO Dachbahn, mechanisch befestigt oder unter Auflast, Bahnenbreite: 1500 mm						
Wurzelfest nach FLL						€/m ²
6815 0150	F 15	silbergrau	1,5	30	480	14,50
6818 0150	F 18	silbergrau	1,8	30	480	17,00
6818 4150	F 18	granitschwarz	1,8	30	480	18,50
6820 0150	F 20	silbergrau	2,0	30	420	19,50
BauderTHERMOFIN F 15/18/20*						
Verwendung unter Auflast						
Bahnenbreite: 2000 mm						
Wurzelfest nach FLL						€/m ²
6815 0200	F 15	silbergrau	1,5	40	840	14,50
6818 0200	F 18	silbergrau	1,8	30	630	17,00
6820 0200	F 20	silbergrau	2,0	30	630	19,50
BauderTHERMOFIN F 15/18/20 Zuschnitte						
Breite 500 mm, 20 lfm/Rolle						
						€/m ²
6815 0050	F 15	silbergrau	1,5	10		17,00
6818 0050	F 18	silbergrau	1,8	10		19,50
6820 0050	F 20	silbergrau	2,0	10		22,00
Breite 750 mm, 20 lfm/Rolle						
						€/m ²
6815 0075	F 15	silbergrau	1,5	15		17,00
6818 0075	F 18	silbergrau	1,8	15		19,50
6820 0075	F 20	silbergrau	2,0	15		22,00
BauderTHERMOFIN F 15/18/20 V						
vlieskaschierte FPO Dachbahn, verklebt verlegbar, Bahnenbreite: 1500 mm						
						€/m ²
6825 0150	F 15 V	silbergrau	1,5	30	300	19,50
6828 0150	F 18 V	silbergrau	1,8	30	300	22,00
6830 0150	F 20 V	silbergrau	2,0	30	300	23,80

* Lieferzeit auf Anfrage
 Frachtbedingungen auf das Kunststoffprogramm sind getrennt vom übrigen Liefersortiment anzuwenden.



Flachdach Abdichtung

Kunststoff-Dachbahnen FPO Zubehör

Formteile		PG 07D
Artikel-Nr.	Farbe	
BauderFPO IE Innenecke		
25 Stück/Karton, Abnahme nur kartonweise		€/Stk.
6501 0000	perlweiß	5,70
6501 0003	silbergrau	5,70
6501 0004	granitschwarz	5,90
BauderFPO AE Außenecke		
25 Stück/Karton, Abnahme nur kartonweise		€/Stk.
6502 0000	perlweiß	6,70
6502 0003	silbergrau	6,70
6502 0004	granitschwarz	6,90
BauderFPO UE Universalecke		
25 Stück/Karton, Abnahme nur kartonweise		€/Stk.
6502 1000	perlweiß	5,50
6502 1003	silbergrau	5,50
BauderFPO UR Universalronde		
50 Stück/Karton, Abnahme nur kartonweise		€/Stk.
6502 2000	perlweiß ø 150 mm	2,90
6502 2003	silbergrau ø 150 mm	2,90
Farbe weiß auf Anfrage		
Blitzdrahtzubehör		
		PG 07D
Artikel-Nr.	Farbe	
BauderFPO BDH 8-10 Blitzdrahthalter		
ø 8-10 mm, mit Ronde, 50 Stück/Karton, Abnahme nur kartonweise		€/Stk.
6503 0005	perlweiß	11,50
6503 0006	silbergrau	11,50
Farben Weiß und Granitschwarz auf Anfrage		
Pfosteneinfassung		
		PG 07D
Artikel-Nr.	Farbe	
BauderFPO PE-E eckig, offen		
Pfosteneinfassung, Höhe 345 mm, inkl. Streifen		€/Stk.
6508 0030	perlweiß 30 x 30 mm	66,00
6509 0030	silbergrau 30 x 30 mm	66,00
6508 0040	perlweiß 40 x 40 mm	67,00
6509 0040	silbergrau 40 x 40 mm	67,00
6508 0050	perlweiß 50 x 50 mm	67,50
6509 0050	silbergrau 50 x 50 mm	67,50
6508 0060	perlweiß 60 x 60 mm	74,50
6509 0060	silbergrau 60 x 60 mm	74,50
6508 0100	perlweiß 100 x 100 mm	78,00
6509 0100	silbergrau 100 x 100 mm	78,00
6508 0120	perlweiß 120 x 120 mm	88,00
6509 0120	silbergrau 120 x 120 mm	88,00
weitere Ausführungen auf Anfrage		

🚚 Frachtbedingungen auf das Kunststoffprogramm sind getrennt vom übrigen Liefersortiment anzuwenden.

Dampfbremse / Klebebänder		PG 07F	
Artikel-Nr.	Inhalt	m ² /Pal. m ² /Rol.	
BauderSYN DB-PE 220 Dampfbremse			
PE-Folie nach ÖNORM EN 13984, Breite 4 x 25 m		€/m ²	
6900 0030	orange sd ≥ 220 m	5500 100 2,40	
BauderSYN VK-T 38 Verbindungsklebeband			
für Anschlüsse Dampfbremse an Dampfbremse		€/lfm	
6900 0003	Breite 38 mm; 50 lfm	350 lfm/VE 0,85	
BauderSYN BU-T 15 Anschluss-Butylband			
Wandanschlüsse		für €/lfm	
6900 0020	Breite 15 mm; 30 lfm	210 lfm/VE 1,80	
Fixierung			
Artikel-Nr.			
BauderSYN BFS Befestigungsschiene			
Lochung 7/10/15 mm, Lochabstand 25 mm		€/lfm	
6920 0004	10 Stk./Bund	4,5 lfm 6,80	
6920 0002	20 Stk./Bund	2,25 lfm 6,80	
BauderFPO RDS 100			
Rundschnur		€/lfm	
6500 0000	ø 4 mm	100 lfm/VE 0,80	
Durchführung			
		PG 08	
Artikel-Nr.			
BauderFPO Kontrollstutzen			
Rohr mit Tablett DN 125, Höhe 600 mm		€/Stk.	
Anschluß für BauderTHERMOPLAN/THERMOFIN		€/Stk.	
7891 2000	Anschluß für FPO	269,00	
Wartungswege			
		PG 07F	
Artikel-Nr.	Farbe	Dicke (mm)	m ² /Rol
BauderFPO WWB Walkwaybahn			
Schutzbahn, Oberfläche Riffelblech-strukturiert			€/m ²
0,75m breit, 10 lfm / Rolle			
6503 1075	dunkelgrau	2,3 mm	7,5 40,00
BauderFPO WWM Walkwaymatte			
5 Stück/Paket, 595 x 795 mm			€/Stk.
6503 1000	dunkelgrau	6 mm	42,00
BauderFPO BU-T 40 Klebe-Butylband			
für Walkwaymatte BauderFPO WWM			€/lfm
6503 1002	Breite 40 mm, 30 lfm	8Rll/Kart.	1,90

Flachdach Abdichtung

Kunststoff-Dachbahnen FPO Zubehör

Rohreinfassung		PG 07D
Artikel-Nr.	Farbe	
BauderFPO RE-R rund, geschlossen		
Rohreinfassung Höhe 285 mm, inkl. Schlauchschelle Edelstahl und Schrumpfschlauch		€/Stk.
6504 0010	perlweiß für ø 10 mm	28,50
6505 0010	silbergrau für ø 10 mm	26,50
6505 4010	granitschwarz für ø 10 mm	22,50
6504 0020	perlweiß für ø 20 mm	31,00
6505 0020	silbergrau für ø 20 mm	31,00
6505 4020	granitschwarz für ø 20 mm	31,00
6504 0030	perlweiß für ø 30 mm	34,00
6505 0030	silbergrau für ø 30 mm	34,00
6505 4030	granitschwarz für ø 30 mm	35,50
6504 0040	perlweiß für ø 40 mm	31,60
6505 0040	silbergrau für ø 40 mm	37,00
6505 4040	granitschwarz für ø 40 mm	31,00
6504 0050	perlweiß für ø 50 mm	58,00
6505 0050	silbergrau für ø 50 mm	58,00
6505 4050	granitschwarz für ø 50 mm	58,00
Höhe 345 mm inkl. Schlauchschelle Edelstahl und Schrumpfschlauch		
		€/Stk.
6504 0076	perlweiß für ø 76 mm	66,00
6505 0076	silbergrau für ø 76 mm	66,00
6505 4076	granitschwarz für ø 76 mm	66,00
6504 0090	perlweiß für ø 90 mm	67,00
6505 0090	silbergrau für ø 90 mm	67,00
6505 4090	granitschwarz für ø 90 mm	65,00
6504 0100	perlweiß für ø 100 mm	76,00
6505 0100	silbergrau für ø 100 mm	76,00
6505 4100*	granitschwarz für ø 100 mm	76,00
6504 0110	perlweiß für ø 110 mm	76,00
6505 0110	silbergrau für ø 110 mm	76,00
6505 4110	granitschwarz für ø 110 mm	76,00
6504 0125	perlweiß für ø 125 mm	79,00
6505 0125	silbergrau für ø 125 mm	79,00
6505 4125	granitschwarz für ø 125 mm	72,90
6504 0150	perlweiß für ø 150 mm	88,90
6505 0150	silbergrau für ø 150 mm	88,90
6505 4150	granitschwarz für ø 150 mm	88,90
6504 0160	perlweiß für ø 160 mm	90,80
6505 0160	silbergrau für ø 160 mm	90,80
6505 4160	granitschwarz für ø 160 mm	90,80
* Lieferzeit auf Anfrage		

*** Achtung - wichtiger Hinweis!**
Gemäß Bundesgesetzblatt vom 26.11.2013 (369. Verordnung - UStBBKV) sind wir verpflichtet ab dem 1.1.2014 sämtliche Lieferungen (Verbundbleche) ohne gesetzliche Mehrwertsteuer zu verrechnen. Für Fragen stehen wir gerne zur Verfügung.

🚚 Frachtbedingungen auf das Kunststoffprogramm sind getrennt vom übrigen Liefersortiment anzuwenden.

Rohreinfassung		PG 07D
Artikel-Nr.	Farbe	
BauderFPO RE-R rund, offen		
Rohreinfassung Höhe 345 mm, inkl. Schlauchschelle Edelstahl und Streifen		€/Stk.
6506 0040	perlweiß für ø 40 mm	65,70
6507 0040	silbergrau für ø 40 mm	65,70
6506 0050	perlweiß für ø 50 mm	67,10
6507 0050	silbergrau für ø 50 mm	67,10
6506 0076	perlweiß für ø 76 mm	71,20
6507 0076	silbergrau für ø 76 mm	71,20
6506 0090	perlweiß für ø 90 mm	72,30
6507 0090	silbergrau für ø 90 mm	72,30
6506 0100	perlweiß für ø 100 mm	74,00
6507 0100	silbergrau für ø 100 mm	74,00
6506 0110	perlweiß für ø 110 mm	73,70
6507 0110	silbergrau für ø 110 mm	73,70
6506 0125	perlweiß für ø 125 mm	78,90
6507 0125	silbergrau für ø 125 mm	78,90
6506 0150	perlweiß für ø 150 mm	86,70
6507 0150	silbergrau für ø 150 mm	86,70
6506 0160	perlweiß für ø 160 mm	88,50
6507 0160	silbergrau für ø 160 mm	89
Rundschnur, 50		
6506 0180	perlweiß für ø 180 mm	95,60
6507 0180	silbergrau für ø 180 mm	95,60
6506 0200	perlweiß für ø 200 mm	99,50
6507 0200	silbergrau für ø 200 mm	99,50
weitere Ausführungen auf Anfrage		
Verbundblech*, Deckband		PG 07D
Artikel-Nr.		
BauderFPO VBL 14 Verbundblech Tafel		
Dicke 1,4 mm, Beschichtung 0,8 mm, Mindestabnahme 5 Tafeln, 30 Tafeln/Palette		€/m ²
6510 0014	perlweiß 1 x 2 m	53,60
6530 0014	silbergrau 1 x 2 m	53,60
BauderFPO VBL-C 14 Verbundblech Coil		
Dicke 1,4 mm, Beschichtung 0,8 mm		€/m ²
4 Coils/Palette		
6511 0014	perlweiß 1 x 30 m	53,40
6531 0014	silbergrau 1 x 30 m	53,40
weitere Ausführungen auf Anfrage		
BauderFPO DB 120 Deckband		
trägerlos, für Verbundblech-Stöße, Breite 120 mm		€/Rolle
6600 0012	perlweiß 10 m/Rolle	65,00
6600 1012	silbergrau 10 m/Rolle	65,00
Farben weiß, granitschwarz auf Anfrage		
Trenn- und Schutzlage		PG 07F
Artikel-Nr.	Typ	Rolle
BauderSYN GV 120 Glasvlies		
6098 0000 120 g/m ²		2 x 100 m €/m ² 1,60
BauderSYN SVL-WB 300 Polyester-Schutzvlies		
bohrbar		€/m ²
6900 1310	300 g/m ²	2 x 60 m 2,50



Flachdach Abdichtung

Kunststoff-Dachbahnen FPO

Zubehör

Entwässerung		PG 07D
Artikel-Nr.		
BauderFPO ABL-R		
Ablauf rund, Stutzenlänge 315 mm		€/Stk.
6542 0063	ø 63 mm	58,00
6542 0075	ø 75 mm DN 70	58,00
6542 0090	ø 90 mm DN 80	59,50
6542 0110	ø 110 mm DN 100	65,00
6542 0125	ø 125 mm DN 125	62,00
6542 0160	ø 160 mm DN 150	70,00
BauderSYN KFK-R UNI / BauderSYN KFK-HR UNI		
Kiesfangkorb-Universal für ø 63 bis 200 mm		€/Stk.
6910 0000	rund für Ablauf	31,00
6910 0001	halbrund für Dachspeier	39,00
BauderSYN LD-U		
Dichtung Universal für Ablauf		€/Stk.
6910 0063	Lippendichtung 63 mm	20,00
6910 0075	Lippendichtung 75 mm DN 70	19,00
6910 0090	Lippendichtung 90 mm DN 80	21,00
6910 0110	Lippendichtung 110 mm DN 100	26,00
6910 0125	Lippendichtung 125 mm DN 125	40,00
6910 0160	Lippendichtung 160 mm DN 150	47,00
BauderFPO DSP-R		
Dachspeier rund, Stutzenlänge 480 mm, Winkel 5°		€/Stk.
6543 0050	ø 50 mm DN 50	70,00
6543 0075	ø 75 mm DN 70	70,00
6543 0090	ø 90 mm DN 80	70,00
6543 0110	ø 110 mm DN 100	70,00
6543 0125	ø 125 mm DN 125	70,00
6543 0150	ø 160 mm DN 150	149,00
BauderFPO DSP-E		
Rechteck-Dachspeier Stutzenlänge 600 mm, Winkel 5°		€/Stk.
6545 0120	120 x 60 mm	245,00
6545 0300	300 x 100 mm	319,00
6545 0500	500 x 100 mm	349,00
BauderFPO NLF-R		
Notüberlauf, rund, Stutzenlänge 480 mm, Winkel 5°		€/Stk.
6544 0063	ø 63 mm	70,00
6544 0075	ø 75 mm DN 70	71,00
6544 0110	ø 110 mm DN 100	73,00
BauderFPO NLF-E		
Rechteck-Notüberlauf Stutzenlänge 600 mm, Winkel 5°		€/Stk.
6546 0120	120 x 60 mm	239,00
6546 0300	300 x 100 mm	339,00
6546 0500	500 x 100 mm	369,00
6546 0750	750 x 100 mm	569,00
weitere Ausführungen auf Anfrage		
* Bauder Laub-/Kiesfangkorb Universal und Bauder Dichtung für Ablauf sind separat zu bestellen.		

🚚 Frachtbedingungen auf das Kunststoffprogramm sind getrennt vom übrigen Liefersortiment anzuwenden.

Entlüftung		PG 07D
Artikel-Nr.		
BauderFPO DR-R		
Dunstrohr bis 200 mm Dämmstoffdicke mit Regenschutzhaube und Gleitmittel		€/Stk.
6540 0075	ø 75 mm DN 70	104,60
6540 0110	ø 110 mm DN 100	111,50
6540 0125	ø 125 mm DN 125	129,50
6540 0160	ø 160 mm DN 150	179,00
6540 0200	ø 200 mm DN 200	219,00
BauderFPO GK-R		
Grundkörper für Dunstrohr, Rohrlänge 260 mm		€/Stk.
6541 0075	ø 75 mm DN 70	64,60
6541 0110	ø 110 mm DN 100	68,80
6541 0125	ø 125 mm DN 125	77,80
6541 0160	ø 160 mm DN 160	89,00
6541 0200	ø 200 mm DN 200	129,00
BauderSYN RVL		
Rohrverlängerung-Universal für Dunstrohr, Rohrlänge 260 mm (für Dämmstoffdicken > 200 mm)		€/Stk.
6540 1075	ø 75 mm DN 70	25,90
6540 1110	ø 110 mm DN 100	27,10
6540 1125	ø 125 mm DN 125	31,10
6540 1160	ø 160 mm DN 160	39,00
6540 1200	ø 200 mm DN 200	79,00
Durchmesser 150/200 mm auf Anfrage		
Kabel- und Schlauchdurchführung		
		PG 07F
BauderSYN MDB-U Medienbogen-Universal für Kabel- und Schlauchdurchführungen in Verbindung mit Dunstrohr (separat erhältlich)		
		€/Stk.
6540 2110	ø 110 mm DN 100	139,00
6540 2125	ø 125 mm DN 125	154,00
6540 2160	ø 160 mm DN 150	280,00
6540 2200	ø 200 mm DN 200	449,00
Kiesfangleiste¹⁾		
		PG 09
BauderGREEN KFL AL 100/80		
Kiesfangleiste Alu, Länge 2500 mm; Höhe 100/80 mm		€/l/m
7488 0100	Karton 46 Stück, 115 l/m	26,00
Zubehör Kiesfangleiste¹⁾		
		PG 07F
BauderGREEN SH-E Schubhalter für Schrägdachbegrünung > 10°-25° Neigung, Edelstahl, inkl. Dichtung, Muttern, Schrauben und Paste, VE 10 Stk		
		€/Stk.
6932 0012		75,00
¹⁾ Lieferung Kiesfangleiste und Schubhalter nach Statikempfehlung		

¹⁾Lieferung Kiesfangleiste und Schubhalter nach Statikempfehlung

🚚 Frachtbedingungen auf das Kunststoffprogramm sind getrennt vom übrigen Liefersortiment anzuwenden.

Flachdach Abdichtung

Kunststoff-Dachbahnen FPO

Zubehör

Reiniger, Kleber		PG 07D
Artikel-Nr.	Inhalt	
BauderFPO RG-SET Reinigungsset Spezialleimer mit Reinigungstüchern und 5 Liter Reiniger FPO		
6550 0000		239,00
BauderSYN RET-N Reinigungstücher-Nachfüllpack		
6551 0000	1 Rolle (450 Tücher)	145,00
BauderFPO RG Reiniger FPO		
6550 0005	5 Liter	22,00
BauderFPO AV Aktivator FPO		
6551 0025	2,5 Liter	16,00
BauderFPO KKL Kontaktkleber FPO Verbrauch ca. 200-300 g/m ²		
6560 0045	4,5 kg	22,00
6560 0010	10 kg	21,00
BauderSYN PR-SK LF Primer für Selbstklebebahn lösemittelfrei, Verbrauch ca. 150-200 g/m ²		
6941 0010	10 kg	20,80
Kleber		
		PG 07F
BauderSYN VKL Vlieskleber Verbrauch ca. 240 g/m ²		
6940 0000	6 x 2 kg/VE	25,80
6940 0100	10 kg	24,50

🚚 Frachtbedingungen auf das Kunststoffprogramm sind getrennt vom übrigen Liefersortiment anzuwenden.

Schneefangsystem ¹⁾		PG 07F
Artikel-Nr.		
BauderSYN SCF-SH Schneefanghalter Edelstahl, inkl. Dichtung, Muttern, Schrauben u. Paste, VE 10 Stück		
6932 0010		70,00
BauderSYN SCF-R 33 Schneefangrohr Edelstahl, Länge 3000 mm, ø 34 mm		
6932 0003		98,00
BauderSYN SCF-RV Schneefangrohrverbinder Edelstahl, für ø 34 mm		
6932 0005		14,00
BauderSYN SCF-RS Schneefangrohr-Rohrstopfen Kunststoff grau, für ø 34 mm		
6932 0006		1,80
BauderSYN SCF-VS Verschiebesicherung Edelstahl, für ø 34 mm		
6932 0007		22,00
BauderSYN SCF-ES Eisstopper Edelstahl, für ø 34 mm		
6932 0008		32,00
¹⁾ Lieferung Schneefangsystem nach Statikempfehlung		
Werkzeuge und Hilfsmittel		
		PG 07D
BauderSYN TGH Tragehilfe für Dachbahnrollen Kunststoff-Griffstücke für Hülsen ø 70 - 80 mm		
6952 2000	1 Paar	139,00
BauderSYN KFX Kehlfix mit Teflonkeil		
6952 1000		135,00

🚚 Frachtbedingungen auf das Kunststoffprogramm sind getrennt vom übrigen Liefersortiment anzuwenden.

FLACHDACH ABDICHTUNG BITUMEN
FLACHDACH ABDICHTUNG KUNSTSTOFF
FLACHDACH FLÜSSIGKUNSTSTOFF
FLACHDACH WÄRMEDÄMMUNG
GRÜNDACH
PHOTOVOLTAIK
ABSTURZSICHERUNG
BauderECO
STELDACH WÄRMEDÄMMUNG
STELDACH BAHNEN UND ZUBEHÖR



Flachdach Abdichtung

Kunststoff-Dachbahnen PVC-P

BauderTHERMOFOL

PVC-P Dachbahnen PG 07E

Artikel-Nr.	Typ	Farbe	Dicke (mm)	m ² /Rol.	m ² /Pal.	€/m ²
BauderTHERMOFOL U 15/18/20						
PVC-P Dachbahn, universell einsetzbar, mechanisch befestigt oder unter Auflast, Bahnenbreite: 1500 mm Wurzelfest nach FLL						
6115 0000	U 15	lichtgrau	1,5	30	480	14,00
6115 4000	U 15	anthrazit	1,5	30	480	16,00
6115 5000	U 15	ziegelrot	1,5	30	480	16,00
6118 0000	U 18	lichtgrau	1,8	30	480	17,00
6118 4000	U 18	anthrazit	1,8	30	480	19,00
6118 5000	U 18	ziegelrot	1,8	30	480	19,00
6120 0000	U 20	lichtgrau	2,0	30	360	20,00
6120 4000	U 20	anthrazit	2,0	30	360	22,00

BauderTHERMOFOL Zuschnitte						
Breite 500 mm, 20 lfm/Rolle						
Artikel-Nr.	Typ	Farbe	Dicke (mm)	m ² /Rol.	m ² /Pal.	€/m ²
6115 0050	U 15	lichtgrau	1,5	10	400	16,00
6115 4050	U 15	anthrazit	1,5	10	400	18,00
6115 5050	U 15	ziegelrot	1,5	10	400	18,00
6118 0050	U 18	lichtgrau	1,8	10	400	19,00
6118 4050	U 18	anthrazit	1,8	10	400	21,00
6120 0050	U 20	lichtgrau	2,0	10	300	23,00
6120 4050	U 20	anthrazit	2,0	10	300	25,00

BauderTHERMOFOL Zuschnitte						
Breite 750 mm, 20 lfm/Rolle						
Artikel-Nr.	Typ	Farbe	Dicke (mm)	m ² /Rol.	m ² /Pal.	€/m ²
6115 0075	U 15	lichtgrau	1,5	15	400	16,00
6115 4075	U 15	anthrazit	1,5	15	400	18,00
6118 0075	U 18	lichtgrau	1,8	15	480	19,00
6120 0075	U 20	lichtgrau	2,0	15	360	23,00

BauderTHERMOFOL U 15 V						
vlieskaschierte PVC-P Dachbahn, verklebt verlegbar, Bahnenbreite: 1500 mm Wurzelfest nach FLL						
Artikel-Nr.	Typ	Farbe	Dicke (mm)	m ² /Rol.	m ² /Pal.	€/m ²
6215 0000	lichtgrau	1,5	30	300	25,00	
6215 4000	anthrazit	1,5	30	300	27,00	

Bahnen in der Farbe weiß auf Anfrage

PVC-P Bänder PG 07E

Artikel-Nr.	Typ	Farbe	Dicke (mm)	m ² /Rol.	m ² /Pal.	€/m ²
BauderTHERMOFOL U 15						
Bänder 200 mm, für Überdeckungen der Befestigungsschiene und Kopfstöße						
6115 0020	lichtgrau	1,5	4	19,00		
6115 4020	anthrazit	1,5	4	20,00		
6115 5020	ziegelrot	1,5	4	20,00		

PVC-P Dachbahnen PG 07E

Artikel-Nr.	Typ	Farbe	Dicke (mm)	m ² /Rol.	m ² /Pal.	€/m ²
BauderTHERMOFOL M 15/18/20						
PVC-P Dachbahn, ausschließlich zur mechanischen Befestigung ohne Auflast, Bahnenbreite: 1500 mm						
6315 0000	M 15	lichtgrau	1,5	30	480	14,00
6318 0000	M 18	lichtgrau	1,8	30	480	17,00
6320 0000	M 20	lichtgrau	2,0	30	360	20,00

BauderTHERMOFOL Zuschnitte						
Breite 500 mm, 20 lfm/Rolle						
Artikel-Nr.	Typ	Farbe	Dicke (mm)	m ² /Rol.	m ² /Pal.	€/m ²
6315 0050	M 15	lichtgrau	1,5	10	16,00	
6318 0050	M 18	lichtgrau	1,8	10	18,50	
6320 0050	M 20	lichtgrau	2,0	10	23,00	

BauderTHERMOFOL Zuschnitte						
Breite 750 mm, 20 lfm/Rolle						
Artikel-Nr.	Typ	Farbe	Dicke (mm)	m ² /Rol.	m ² /Pal.	€/m ²
6315 0075	M 15	lichtgrau	1,5	15	16,00	
6318 0075	M 18	lichtgrau	1,8	15	18,50	
6320 0075	M 20	lichtgrau	2,0	15	23,00	

PVC-P Zubehörbahnen PG 07E

Artikel-Nr.	Typ	Farbe	Dicke (mm)	m ² /Rol.	m ² /Pal.	€/m ²
BauderTHERMOFOL D						
Trägerlose PVC-P Dachbahn zur Detailausbildung, für Durchdringungen Bahnenbreite: 1500 mm Anwendbar für BauderTHERMOFOL U und M						
6101 0150	lichtgrau	1,8	15	22,00		
6101 4150	anthrazit	1,8	15	24,00		
6101 5150	ziegelrot	1,8	15	24,00		

Zuschnitt 500 mm						
Artikel-Nr.	Typ	Farbe	Dicke (mm)	m ² /Rol.	m ² /Pal.	€/m ²
6101 0050	lichtgrau	1,8	5	23,00		
6101 4050	anthrazit	1,8	5	25,00		
6101 5050	ziegelrot	1,8	5	25,00		

PVC-P Wartungswege PG 07E

Artikel-Nr.	Typ	Farbe	Dicke (mm)	m ² /Rol.	m ² /Pal.	€/m ²
BauderPVC LSF						
Laufstegfolie, Schutzbahn, Oberfläche Riffelblech-strukturiert 0,75 m breit, 20 m / Rolle Anwendbar für BauderTHERMOFOL U und M						
6003 1075	dunkelgrau	2,2	15	270	22,00	

🚚 Frachtbedingungen auf das Kunststoffprogramm sind getrennt vom übrigen Liefersortiment anzuwenden.

Flachdach Abdichtung

Kunststoff-Dachbahnen PVC-P

Zubehör

Formteile PG 07F

Artikel-Nr.	Farbe	€/Stk.
BauderPVC IE, Innenecke		
25 Stück/Karton, Abnahme nur kartonweise		
6001 0000	lichtgrau	3,40
6001 4000	anthrazit	4,10
6001 3000	ziegelrot	4,10

BauderPVC AE, Außenecke		
25 Stück/Karton, Abnahme nur kartonweise		
Artikel-Nr.	Farbe	€/Stk.
6002 0000	lichtgrau	3,90
6002 4000	anthrazit	4,60
6002 3000	ziegelrot	4,60

BauderPVC UE, Universalecke		
25 Stück/Karton, Abnahme nur kartonweise		
Artikel-Nr.	Farbe	€/Stk.
6001 0001	lichtgrau	5,00
6001 0004	anthrazit	5,70

BauderPVC UR, Universalrunde		
50 Stück/Karton, Abnahme nur kartonweise		
Artikel-Nr.	Farbe	€/Stk.
6026 0000	lichtgrau	2,40

BauderPVC DP 25, Dekorprofil		
3 m lang, 25 mm hoch		
Artikel-Nr.	Farbe	€/lfm
6025 0000	lichtgrau	9,10
6025 4000	anthrazit	9,50

Farbe ziegelrot auf Anfrage

Blitzdrahtzubehör PG 07F

Artikel-Nr.	Inhalt	m ² /Pal.	m ² /Rol.	€/Stk.
BauderPVC BDH 8-10 Blitzdrahthalter				
ø 8-10 mm, mit Ronde, 50 Stück/Karton, Abnahme nur kartonweise				
6020 0000	lichtgrau			10,50

Pfosteneinfassung PG 07F

Artikel-Nr.	Farbe	Höhe (mm)	€/Stk.
BauderPVC PE-E eckig offen			
Pfosteneinfassung Höhe 300 mm			
6024 0040	lichtgrau	40 x 40 mm	36,50
6024 0050	lichtgrau	50 x 50 mm	37,50
6024 0060	lichtgrau	60 x 60 mm	39,10
6024 0100	lichtgrau	100 x 100 mm	40,40

weitere Ausführungen auf Anfrage

Durchführung PG 08

Artikel-Nr.	€/Stk.	
BauderPVC Kontrollstutzen		
Rohr mit Tablett DN 125, Höhe 600 mm		
Anschluß für BauderTHERMOFOL		
7891 3000	Anschluß für PVC	269,00

🚚 Frachtbedingungen auf das Kunststoffprogramm sind getrennt vom übrigen Liefersortiment anzuwenden.

FLACHDACH ABDICHTUNG BITUMEN
FLACHDACH ABDICHTUNG KUNSTSTOFF
FLACHDACH FLÜSSIGKUNSTSTOFF
FLACHDACH WÄRMEDÄMMUNG
GRÜNDACH
PHOTOVOLTAIK
ABSTURZSICHERUNG
BauderECO
STELDACH WÄRMEDÄMMUNG
STELDACH BAHNEN UND ZUBEHÖR



Flachdach Abdichtung

Kunststoff-Dachbahnen PVC-P Zubehör

Fixierung PG 07F

Artikel-Nr.		€/lfm
BauderSYN BFS Befestigungsschiene Lochung 7/10/15 mm, Lochabstand 25 mm		
Abnahme bundweise		
6920 0004	10 Stk./Bund 4,5 lfm	6,80
6920 0002	20 Stk./Bund 2,25 lfm	6,80
BauderPVC RDS 100 Rundschnur, PVC		
6000 0000	∅ 4 mm 100 lfm	0,80

Verbundblech*, Deckband PG 07F

Artikel-Nr.		€/m²
BauderPVC VBL 12 Verbundblech, Tafel Dicke 1,2 mm, Beschichtung 0,6 mm, Mindestabnahme 5 Tafeln, 30 Tafeln/Palette		
6010 0012	lichtgrau 1 x 2 m	45,00
BauderPVC VBL-C 12 Verbundblech, Coil Dicke 1,2 mm, Beschichtung 0,6 mm, 4 Coils/Pal.		
6011 0012	lichtgrau 1 x 30 m	44,50
BauderPVC VBL 14 Verbundblech, Tafel Dicke 1,4 mm, Beschichtung 0,8 mm, Mindestabnahme 5 Tafeln, 30 Tafeln/Pal.		
6010 0014	lichtgrau 1 x 2 m	47,00
6010 0019	anthrazit 1 x 2 m	49,00
6013 0015	ziegelrot 1 x 2 m	49,00
BauderPVC VBL-C 14 Verbundblech, Coil Dicke 1,4 mm, Beschichtung 0,8 mm, 4 Coils/Pal.		
6011 0019	anthrazit 1 x 30 m	48,00
6011 0022	ziegelrot 1 x 30 m	48,00

BauderPVC DB 120 Deckband

Artikel-Nr.	TYP	Rolle	m²/Pal.	€/Rolle
6100 0012	lichtgrau	10 m/Rolle	2000	55,00
6100 4012	anthrazit	10 m/Rolle	2000	55,00
6100 5012	ziegelrot	10 m/Rolle	2000	55,00

Trenn- und Schutzlage PG 07F

Artikel-Nr.	TYP	Rolle	m²/Pal.	€/m²
BauderSYN GV 120 Glasvlies				
6098 0000	120 g/m²	2 x 100 m	2000	1,60
BauderSYN SVL-WB 300 Polyester-Schutzvlies bohrrbar				
6900 1310	300 g/m²	2 x 60 m	720	2,50

* Achtung - wichtiger Hinweis!

Gemäß Bundesgesetzblatt vom 26.11.2013 (369. Verordnung - UStBBK) sind wir verpflichtet ab dem 1.1.2014 sämtliche Lieferungen (Verbundbleche) ohne gesetzliche Mehrwertsteuer zu verrechnen. Für Fragen stehen wir gerne zur Verfügung.

Entwässerung PG 07F

Artikel-Nr.		€/Stk.
BauderPVC ABL-R Ablauf rund Stutzenlänge 315 mm		
6040 0070	∅ 75 mm DN 70	49,20
6040 0100	∅ 110 mm DN 100	50,30
6040 0125	∅ 125 mm DN 125	53,40
6040 0150	∅ 160 mm DN 150	53,40

Artikel-Nr.		€/Stk.
BauderSYN KFK-R UNI / BauderSYN KFK-HR UNI Laub-/Kiesfangkorb-Universal für ∅ 63 -200 mm		
6910 0000	rund für Ablauf	33,30
6910 0001	halbrund für Dachspeier	41,30

Artikel-Nr.		€/Stk.
BauderSYN LD-U Dichtung-Universal für Ablauf		
6910 0063	Lippendichtung 63 mm	20,20
6910 0075	Lippendichtung 75 mm DN 70	18,40
6910 0110	Lippendichtung 110 mm DN 100	26,10
6910 0125	Lippendichtung 125 mm DN 125	39,90
6910 0160	Lippendichtung 160 mm DN 150	47,40

Artikel-Nr.		€/Stk.
BauderPVC DSP-R Dachspeier, rund Stutzenlänge 500 mm, mit Manschette		
6041 0070	∅ 75 mm DN 70	67,10
6041 0080	∅ 90 mm DN 80	73,90
6041 0100	∅ 110 mm DN 100	76,40
6041 0125	∅ 125 mm DN 125	85,80

Artikel-Nr.		€/Stk.
BauderPVC DSP-E Rechteck-Dachspeier, Stutzenlänge 600 mm, mit Manschette, Winkel 5°		
6043 0120	120 x 60 mm	188,50
6043 0300	300 x 100 mm	236,20
6043 0500	500 x 100 mm	278,50

Artikel-Nr.		€/Stk.
BauderPVC NLF-R Notüberlauf, rund Stutzenlänge 500 mm, mit Manschette		
6042 0050	∅ 50 mm	70,50
6042 0070	∅ 75 mm DN 70	75,70
6042 0100	∅ 110 mm DN 100	79,70

Artikel-Nr.		€/Stk.
BauderPVC NLF-E Rechteck-Notüberlauf Stutzenlänge 600 mm, mit Manschette, Winkel 5°		
6044 0120	120 x 60 mm	180,50
6044 0300	300 x 100 mm	232,50
6044 0500	500 x 100 mm	268,50

Kabel- und Schlauchdurchführung PG 07F

Artikel-Nr.		€/Stk.
BauderSYN MDB-U 100 , Medienbogen-Universal für Kabel- und Schlauchdurchführungen in Verbindung mit Dunstrohr (separat erhältlich)		
6540 2110	∅ 110 mm DN 100	139,00
6540 2125	∅ 125 mm DN 125	154,00

Durchmesser 160/200 mm auf Anfrage

Flachdach Abdichtung

Kunststoff-Dachbahnen PVC-P Zubehör

Dunstrohr PG 07F

Artikel-Nr.		€/Stk.
BauderPVC DR-R Dunstrohr mit Manschette, bis 200 mm Dämmstoffdicke		
6030 0070	∅ 75 mm DN 70	44,60
6030 0100	∅ 110 mm DN 100	61,60
6030 0125	∅ 125 mm DN 125	66,80

Artikel-Nr.		€/Stk.
BauderPVC DH-R Dunsthaube für Dunstrohr		
6031 0070	∅ 75 mm DN 70	45,80
6031 0100	∅ 110 mm DN 100	60,40
6031 0125	∅ 125 mm DN 125	74,80

Artikel-Nr.		€/Stk.
BauderPVC GK-R Grundkörper für Dunstrohr, Rohrlänge 300 mm		
6032 0070	∅ 75 mm DN 70	47,30
6032 0100	∅ 110 mm DN 100	63,20
6032 0125	∅ 125 mm DN 125	73,60

Artikel-Nr.		€/Stk.
BauderSYN RVL Rohrverlängerung-Universal für Dunstrohr Rohrlänge 260 mm (für Wärmedämmung > 200 mm)		
6540 1075	∅ 75 mm DN 70	26,30
6540 1110	∅ 110 mm DN 100	27,60
6540 1125	∅ 125 mm DN 125	31,60

Durchmesser 160/200mm auf Anfrage

Reiniger, Nahtsicherungsmittel, Kleber PG 07F

Artikel-Nr.	Inhalt	€/Stk.
BauderPVC REG-SET Reinigungssset Spezialeimer mit Reinigungstüchern (trocken) und 5 Liter Reiniger PVC		
6050 0000		229,00

Artikel-Nr.	Inhalt	€/Liter
BauderPVC RG Reiniger PVC		
6050 0001	6x1 Liter/VE	21,00
6050 0005	5 Liter	20,50
6050 0010	10 Liter	19,70

Artikel-Nr.	Inhalt	€/Liter
BauderPVC NSM Nahtsicherungsmittel Verbrauch ca. 30 g/lfm		
6056 0001	6x1 Liter/VE lichtgrau	36,50
6056 0005	5 Liter lichtgrau	31,80
6056 0010	10 Liter lichtgrau	27,80

Artikel-Nr.	Inhalt	€/Liter
BauderPVC NA Nahtaktivierer PVC für Altdachbahnen Verbrauch abhängig von Verschmutzung bis 30 g/lfm		
6051 0025	2,5 Liter	27,80

Artikel-Nr.	Inhalt	€/kg
BauderPVC KKL Kontaktkleber PVC Verbrauch ca. 200-300 g/m²		
6057 0045	4,5 kg	18,50
6057 0010	10 kg	16,90

Artikel-Nr.	Inhalt	€/kg
BauderSYN VKL Vlieskleber Verbrauch ca. 240 g/m²		
6940 0000	6 x 2 kg/VE	25,80
6940 0100	10 kg	24,50

Reiniger PG 07D

Artikel-Nr.	Inhalt	€/Stk.
BauderSYN RET-N Reinigungstücher Nachfüllpack		
6551 0000	1 Rolle (450 Tücher)	145,00

Frachtbedingungen auf das Kunststoffprogramm sind getrennt vom übrigen Liefersortiment anzuwenden.

Kiesfangleiste¹⁾ PG 09

Artikel-Nr.		€/lfm
BauderGREEN KFL AL 100/80 Kiesfangleiste Alu, Länge 2500 mm; Höhe 100/80 mm		
7488 0100	Karton 46 Stück, 115 lfm	26,00

Zubehör Kiesfangleiste¹⁾ PG 07F

Artikel-Nr.		€/Stk.
BauderGREEN SH-E Schubhalter ¹⁾ für Schrägdachbegrünung > 10°-25° Neigung, Edelstahl, inkl. Dichtung, Muttern, Schrauben und Paste, VE 10 Stk		
6932 0012		75,00

¹⁾ Lieferung Schubhalter und Kiesfangleiste nach Statikempfehlung

Schneefangsystem¹⁾ PG 07F

Artikel-Nr.		€/Stk.
BauderSYN SCF-SH Schneefanghalter Edelstahl, inkl. Dichtung, Muttern, Schrauben u. Paste; VE 10 Stk		
6932 0010		70,00

Artikel-Nr.		€/Stk.
BauderSYN SCF-R 33 Schneefangrohr Edelstahl, Länge 3000 mm, ∅ 34 mm		
6932 0003		98,00

Artikel-Nr.		€/Stk.
BauderSYN SCF-RV Schneefangrohrverbinder Edelstahl, für ∅ 34 mm		
6932 0005		14,00

Artikel-Nr.		€/Stk.
BauderSYN SCF-RS Schneefangrohr-Rohrstopfen Kunststoff grau, für ∅ 34 mm		
6932 0006		1,80

Artikel-Nr.		€/Stk.
BauderSYN SCF-VS Verschiebesicherung Edelstahl, für ∅ 34 mm		
6932 0007		22,00

Artikel-Nr.		€/Stk.
BauderSYN SCF-ES Eisstopper Edelstahl, für ∅ 34 mm		
6932 0008		32,00

¹⁾ Lieferung Schneefangsystem nach Statikempfehlung

Werkzeuge und Hilfsmittel PG 07D

Artikel-Nr.	Inhalt	€/Paar
BauderSYN TGH Tragehilfe für Dachbahnrollen Kunststoff-Griffstücke für Hülsen ∅ 70 - 80 mm		
6952 2000	1 Paar	139,00

Artikel-Nr.		€/Stk.
BauderSYN KFX Kehlfix mit Teflonkeil		
6952 1000		135,00

Artikel-Nr.		€/Stk.
BauderPVC PE-FL PE-Dosierflasche mit Düse für Nahtsicherungsmittel PVC		
6056 0000		5,30



BauderLIQUITEC PU

1-komponentiges, lösemittelfreies Flüssigkunststoff-System

„Es kommt darauf an!“ ist die knappe und einfache Antwort auf die Frage, welches der beiden Bauder Flüssigkunststoff-Systeme für Sie das Richtige ist. Ob die 1-komponentige PU-Lösung oder die 2-komponentige PMMA-Lösung – maßgeblich sind die Anforderungen, die Sie an das Produkt oder den Baustellenablauf haben.

BauderLIQUITEC PU - „Der Einfache“

Einfach schon deshalb, weil bei diesem System das Anmischen von Komponenten entfällt. BauderLIQUITEC PU ist ein 1-komponentiges Flüssigkunststoff-System, das direkt aus dem Eimer verarbeitet werden kann. Dieser kann wieder verschlossen und später für weitere Details verwendet werden. Im geschlossenen Gebinde ist BauderLIQUITEC PU monatelang haltbar. Bei der Verarbeitung bindet der Kunststoff an der Luft langsam ab, so dass mehr als genug Zeit bleibt, Details sorgfältig abzudichten.

Anwendungsgebiete:

Details und Durchdringungen, ideal in Kombination mit den Bauder Bitumen- und Kunststoffbahnen

Ihre Vorteile auf einen Blick:

- ✓ 1-komponentig, kein Mischen erforderlich
- ✓ Kein Materialverlust - verarbeitbar bis zur Restentleerung des Gebindes
- ✓ Angenehme, geruchsarme Verarbeitung durch lösemittel- und diisocyanatfreie Rezeptur
- ✓ Zeitsparend und Materialkosten senkend, da keine Grundierung auf den meisten Untergründen notwendig ist
- ✓ Verarbeitung auch bei hohen Temperaturen möglich
- ✓ optimale Viskosität auch für senkrechte Anschlüsse und Details
- ✓ Regenfest nach ca. 30 Minuten



Flachdach Abdichtung Flüssigkunststoff BauderLIQUITEC PU (1K)

BauderLIQUITEC PU Abdichtung		PG 07G
Artikel-Nr.		
BauderLIQUITEC PU-D, Detail		
1K-System für Anschlüsse mit Polyestervlieseinlage, Verbrauch ca. 3,1 kg/m ² Liefereinheit: volle Paletten Die angegebenen Farben sind Richtwerte. Produktionsbedingt kann es zu leichten Farbabweichungen kommen.		
6 kg/Eimer, 60 Eimer/Palette		€/kg
2110 0006	schiefergrau (ähnlich RAL7015)	31,00
2111 0006	fenstergrau (ähnlich RAL 7040)	31,00
2118 0006	signalschwarz (ähnlich RAL 9004)	31,00
14 KG/Eimer, 33 Eimer/Palette		€/kg
2110 0014	schiefergrau (ähnlich RAL 7015)	30,50
2111 0014	fenstergrau (ähnlich RAL 7040)	30,50
2118 0014	signalschwarz (ähnlich RAL 9004)	30,50
BauderLIQUITEC PU-KIT, PU-Starterset		
2,5 kg PU-D, (4x 0,25) m Polyestervlies, Pinsel, Datenblätter, Verlegeanleitung, Primer Kunststoff 0,25l		
2115 0000		€/Stk. 195,00
BauderLIQUITEC PU-V, PU-Verdünner		
Verbrauch: 0,25 Liter / 6 kg Gebinde LIQUITEC PU-D 0,5 Liter / 14 kg Gebinde LIQUITEC PU-D nur für Flächenanwendung Liefereinheit: Karton		
2116 0000		€/Stk. 12,90

BauderLIQUITEC Vlies		PG 07H
Artikel-Nr.		
BauderLIQUITEC VL 165, Vlies 165 g - 50 m/Rolle		
Polyestervlies als Einlage in Flüssigabdichtung		
Liefereinheit: Beutel		€/m ²
2330 0015	15 cm breit	7 Stk./Beutel 9,80
2330 0021	21 cm breit	5 Stk./Beutel 9,60
2330 0026	26 cm breit	4 Stk./Beutel 9,50
2330 0035	35 cm breit	3 Stk./Beutel 9,30
2330 0050	50 cm breit	2 Stk./Beutel 9,10
2330 0105	105 cm breit	1 Stk./Beutel 9,10

Frachtbedingungen auf das Flüssigkunststoffprogramm sind getrennt vom übrigen Liefersortiment anzuwenden.



Flachdach Abdichtung Flüssigkunststoff BauderLIQUITEC PMMA (2K)

BauderLIQUITEC PMMA Abdichtung PG 07G		BauderLIQUITEC PMMA Systemergänzungen PG 07H	
Artikel-Nr.		Artikel-Nr.	
BauderLIQUITEC PMMA-D Detail 2K-System für Anschlüsse mit Polyestervlieseinlage, Verbrauch ca. 3 kg/m ² , inkl. 2 Beutel Katalysator je Eimer Liefereinheit: volle Paletten, 30 Eimer/Palette €/kg		BauderLIQUITEC PMMA GR-D Grundierung Detail 2K PMMA Grundierung für wechselnde Untergründe, Verbrauch ca. 0,6 kg/m ² , inkl. 2 Beutel Katalysator je Eimer Liefereinheit: 5 Eimer €/kg	
2210 0010	schiefergrau, 10 kg/Eimer 34,00	2230 0005	farblos, 5 kg/Eimer 50,00
BauderLIQUITEC PMMA-U Universal 2K-System für flächige Abdichtung mit Polyestervlieseinlage, Verbrauch ca. 3 kg/m ² , inkl. 2 Beutel Katalysator je Eimer Liefereinheit: Paletten, 30 Eimer/Palette €/kg		BauderLIQUITEC PMMA GR-B Grundierung Beton 2K PMMA Grundierung für saugende, mineralische Untergründe, Verbrauch ca. 0,6 kg/m ² , inkl. 2 Beutel Katalysator je Eimer Liefereinheit: 5 Eimer €/kg	
2220 0010	schiefergrau, 10 kg/Eimer 34,00	2231 0005	weiß, 5 kg/Eimer 50,00
BauderLIQUITEC PMMA Katalysator PG 07G		BauderLIQUITEC PMMA GR-A Grundierung Asphalt/Bitumen 2K PMMA Grundierung zur Absperrung von Asphalt- und Bitumenuntergründen Verbrauch ca. 0,6 kg/m ² , inkl. 2 Beutel Katalysator je Eimer Liefereinheit: 5 Eimer €/kg	
BauderLIQUITEC PMMA-KAT Katalysator für PMMA-Produkte Liefereinheit: voller Karton €/kg		2232 0005 farblos, 5 kg/Eimer 50,00	
2240 0000	100 gr./Beutel, 10 Beutel/Karton 98,00	BauderLIQUITEC PMMA-SM Spachtelmasse 2K PMMA Spachtelmasse zum schließen von kleinen Rissen, sowie zum Ausgleich kleiner Unebenheiten, inkl. 2 Beutel Katalysator je Eimer Liefereinheit: 5 Eimer €/kg	
BauderLIQUITEC Vlies PG 07H		2233 0005 5 kg/Eimer 51,00	
BauderLIQUITEC VL 110 Vlies 110 g - 50 m/Rolle Polyestervlies als Einlage in Flüssigabdichtung Liefereinheit: Beutel €/m ²		BauderLIQUITEC PMMA-FX Fasermix 2K Fasergefüllte Abdichtungsmasse zur Abdichtung von Kleinstdurchdringungen, inkl. 2 Beutel Katalysator je Eimer Liefereinheit: 5 Eimer €/kg	
2320 0015	15 cm breit 7 Stk./Beutel 8,40	2234 0005 5 kg/Eimer 66,00	
2320 0021	21 cm breit 5 Stk./Beutel 8,20	BauderLIQUITEC PMMA-FI Finish 2K hochwertige mechanisch belastbare Oberflächenversiegelung, Verbrauch ca. 0,7 kg/m ² , inkl. 2 Beutel Katalysator je Eimer Liefereinheit: 5 Eimer €/kg	
2320 0026	26 cm breit 4 Stk./Beutel 8,10	2235 0005 schiefergrau, 5 kg/Eimer 43,00	
2320 0035	35 cm breit 3 Stk./Beutel 8,00	BauderLIQUITEC STM Stellmittel Pulver zur Verdickung von PMMA-Produkten Liefereinheit: Karton €/kg	
2320 0050	50 cm breit 2 Stk./Beutel 7,60	2236 0001 1 kg/Karton 122,00	
2320 0105	105 cm breit 1 Stk./Beutel 7,60		

Dosierung Katalysator*:

Untergrundtemperatur (°C)	+5	+10	+15	+20	+25	+30	+35	+40	+45	+50
Katalysatordosierung (%)	4	4	2	2	2	2	2	2	2	2

* gilt nur für BauderLIQUITEC PMMA Detail/Universal. Bei allen anderen Produkten bitte nach Angabe im Produktdatenblatt vorgehen.

🚚 Frachtbedingungen auf das Flüssigkunststoffprogramm sind getrennt vom übrigen Liefersortiment anzuwenden.

Flachdach Abdichtung Flüssigkunststoff BauderLIQUITEC Zubehör

BauderLIQUITEC Vlies Formteile PG 07H		BauderLIQUITEC Zubehör allgemein PG 07H	
Artikel-Nr.		Artikel-Nr.	
BauderLIQUITEC VL IE Innenecke für LIQUITEC PU/PMMA, Liefereinheit: Karton €/Stück		BauderLIQUITEC RG für PU/PMMA Reiniger zum entfetten von z.B. Hart-Kunststoffen, Metallen, Verbrauch ca. 0,15 l/m ² Liefereinheit: Karton (6 x 1l), Gebinde (5l) €/Liter	
2320 0001	20 Stück/Karton 6,20	2310 0001	1 Liter/Gebinde 6 Gebinde/Karton 26,10
BauderLIQUITEC VL AE Aussenecke für LIQUITEC PU/PMMA, Liefereinheit: Karton €/Stück		2310 0005	5 Liter/Gebinde 1 Gebinde 18,40
2320 0002	20 Stück/Karton 6,20	BauderLIQUITEC PR-K Primer Kunststoff für PU/PMMA Haftvermittler auf vielen handelsüblichen Thermoplast-Kunststoffen z.B. FPO, PVC Verbrauch ca. 0,03 - 0,05 kg/m ² Liefereinheit: Karton €/Stk.	
BauderLIQUITEC VL R80 Rohrmanschette 80 mm für LIQUITEC PU/PMMA, Liefereinheit: Karton €/Paar		2311 0000	0,4 kg/Gebinde 6 Gebinde/Karton 37,20
2320 0003	10 Paar/Karton 21,50	BauderLIQUITEC PR-MS Primer Metall Spray für PU/PMMA Haftvermittler auf Metallen, Verbrauch ca. 0,1 l/m ² , Farbe lichtgrau, Liefereinheit: Karton €/Dose	
BauderLIQUITEC VL R110 Rohrmanschette 110 mm für LIQUITEC PU/PMMA, Liefereinheit: Karton €/Paar		2312 0000	0,4 kg/Dose 6 Dosen/Karton 47,30
2320 0004	10 Paar/Karton 21,50	BauderLIQUITEC PR-EPDM Primer EPDM für PU Haftvermittler auf EPDM, Verbrauch ca.0,03-0,05 kg/m ² Liefereinheit: Karton €/Stk.	
BauderLIQUITEC VL R135 Rohrmanschette 135 mm für LIQUITEC PU/PMMA, Liefereinheit: Karton €/Paar		2313 0000	0,4 kg/Gebinde 6 Gebinde/Karton 21,30
2320 0005	10 Paar/Karton 21,20	Befahrbare Betonflächen PG 07H	
BauderLIQUITEC Zubehör PG 07H		BauderLIQUITEC PMMA-BV Betonversiegelung 2K Versiegelung von Betonflächen unter Bitumenbahnen Verbrauch ca. 0,4-0,6 kg/m ² pro Lage €/kg	
BauderLIQUITEC TOOL-BOX Werkzeugkiste €/Stück		2830 0010 orange, 10 kg Eimer 46,00	
2340 0000	495,00	BauderLIQUITEC PMMA-KR Kratzspachtelung 2K Versiegelung von Betonflächen unter Bitumenbahnen, Verbrauch ca. 1,7 kg/m ² Liefereinheit: 5 Eimer €/kg	
BauderLIQUITEC ME Mischeimer, Liefereinheit: Beutel €/Stück		2831 0010 orange, 10 kg Eimer 23,00	
2341 0005	20 Stück/Beutel 4,30	Beide Produkte inkl. 2 Beutel Katalysator je Eimer Liefereinheit: 5 Eimer	
BauderLIQUITEC TA 50 Gewebeband für PU/PMMA, Zum Abkleben von Untergründen, Breite 50 mm, Farbe orange, Liefereinheit: Karton €/Rolle			
2343 0000	50 m/Rolle 24 Rollen/Karton 16,70		
NEU BauderLIQUITEC NQ0712 feuertrockneter Naturquarz, Körnung 0,7 - 1,2 mm. z.B. zum Abstreuen von BauderLIQUITEC PMMA-BV €/kg			
2242 0003	1 Sack (25 kg) 1,90		

🚚 Frachtbedingungen auf das Flüssigkunststoffprogramm sind getrennt vom übrigen Liefersortiment anzuwenden.



Patentierter Kehl- und Gratlösung

BauderPIR FA Gefälle Alukaschierte PIR-Gefälledämmung

BauderPIR FA Gefälle ist ein hochwertiges Standardgefälle, bestehend aus alukaschierten Gefälleplatten mit der Wärmeleitfähigkeit $\lambda=0,022 \text{ W/(m}\cdot\text{K)}$. Die dazu gehörigen BauderPIR KFS Kehlfüllstücke bzw. BauderPIR GFS Gratfüllstücke vereinfachen einerseits die Verlegung im Kehl- und Gratbereich und reduzieren andererseits maßgeblich den Materialverschchnitt.

Immer höherer Zeitdruck und schnellere Abläufe bei der Errichtung von Gebäuden erfordern von Herstellern, Handel und Verarbeitern wachsende Flexibilität und schnelle Lösungen. Aus diesem Grund haben wir das hochwertige Dämmsystem BauderPIR FA Gefälle mit patentierter Kehl- und Gratlösung entwickelt – einfach, schnell verlegt und mit kurzen Lieferzeiten bzw. einfacher Lagerhaltung.

BauderPIR FA Gefälle sorgt mit zweiprozentiger Neigung für einen zuverlässigen Wasserabfluss zu den Dachabläufen und ermöglicht zudem durch die bessere Wärmeleitstufe eine geringere Aufbauhöhe. Die zugehörigen BauderPIR Kehlfüllstücke bzw. Gratfüllstücke bringen eine signifikante Vereinfachung bei der Verlegung im Kehl- und Gratbereich.

Ihre Vorteile auf einen Blick:

- ✓ standardisierte Gefälleplatten, dadurch minimale bzw. keine Lieferzeiten durch Bevorratung beim Handel
- ✓ effiziente Kehl- und Gratlösung
- ✓ Wärmeleitfähigkeit $\lambda=0,022 \text{ W/(m}\cdot\text{K)}$
- ✓ höchste Dämmkraft bei geringer Aufbauhöhe
- ✓ Reflektionsarme Oberfläche mit Schnitttraster und Plattenkennzeichnung sowie Aufdruck der Gefällerrichtung



Flachdach Wärmedämmung Dämmstoffe für Flxvher BauderPIR FA G20, Gefälle 2.0%

Gefälledämmplatten mit Aluminium-Deckschicht PG 05H			
Artikel-Nr.	Anfangs-/Endhöhe	Inhalt/Paket (m ²)	€/m ²
BauderPIR FA G20 Standardgefälledämmplatten ohne Falz. Gefälle 2%. Kann mit Grundplatten BauderPIR FA bzw. BauderPIR FA TE unterlegt werden. PIR Index > 250; Brandklasse E Plattenformat: 1200 x 1200 mm			
BauderPIR FA G20 - 1 mit beidseitiger Aluminiumdeckschicht, $\lambda=0,022 \text{ W/(m}\cdot\text{K)}$, 7 Pakete/Pal.			
4700 2001	30/55 mm	8 Platten (11,52 m ²)	28,00
BauderPIR FA G20 - 2 mit beidseitiger Aluminiumdeckschicht, $\lambda=0,022 \text{ W/(m}\cdot\text{K)}$, 6 Pakete/Pal.			
4700 2002	55/80 mm	6 Platten (8,64 m ²)	40,00
BauderPIR FA G20 - 3 mit beidseitiger Aluminiumdeckschicht, $\lambda=0,022 \text{ W/(m}\cdot\text{K)}$, 7 Pakete/Pal.			
4700 2003	80/105 mm	4 Platten (5,76 m ²)	52,00
BauderPIR FA G20 - 4 mit beidseitiger Aluminiumdeckschicht, $\lambda=0,022 \text{ W/(m}\cdot\text{K)}$, 5 Pakete/Pal.			
4700 2004	105/130 mm	4 Platten (5,76 m ²)	66,00
BauderPIR FA G20 - 5 mit beidseitiger Aluminiumdeckschicht, $\lambda=0,022 \text{ W/(m}\cdot\text{K)}$, 8 Pakete/Pal.			
4700 2005	130/155 mm	2 Platten (2,88 m ²)	80,00
BauderPIR FA G20 - 6 mit beidseitiger Aluminiumdeckschicht, $\lambda=0,022 \text{ W/(m}\cdot\text{K)}$, 7 Pakete/Pal.			
4700 2006	155/180 mm	2 Platten (2,88 m ²)	94,00
BauderPIR FA G20 - 7 mit beidseitiger Aluminiumdeckschicht, $\lambda=0,022 \text{ W/(m}\cdot\text{K)}$, 6 Pakete/Pal.			
4700 2007	180/205 mm	2 Platten (2,88 m ²)	108,00
BauderPIR FA G20 - 8 mit beidseitiger Aluminiumdeckschicht, $\lambda=0,022 \text{ W/(m}\cdot\text{K)}$, 6 Pakete/Pal.			
4700 2008	205/230 mm	2 Platten (2,88 m ²)	122,00

Kehlfüllstück für BauderPIR FA G20 PG 05H			
Artikel-Nr.	Anfangs-/Endhöhe	Inhalt/Paket (m ²)	€/Stk.
BauderPIR KFS G20 Füllstück zur Auffüllung des Versatzes in der Kehle zur Erzielung der gewohnten Kehlsymmetrie und -kontur. Hergestellt aus flexiblem Polypropylen mit besonders hoher Druckfestigkeit und abgestimmt auf das Anwendungsgebiet. Plattenformat: Dreieck, kurze Seiten 1200 x 1200 mm ohne Deckschicht,			
7200 2000	5/23 mm	8 Platten	49,00

Gratfüllstück für BauderPIR FA G20 PG 05H			
Artikel-Nr.	Anfangs-/Endhöhe	Inhalt/Paket (m ²)	€/Stk.
BauderPIR GFS G20 Füllstück zur Auffüllung des Versatzes im Grat zur Erzielung der gewohnten Gratsymmetrie und -kontur. Hergestellt aus flexiblem Polypropylen mit besonders hoher Druckfestigkeit und abgestimmt auf das Anwendungsgebiet. Plattenformat: 1200 x 1200 mm ohne Deckschicht,			
7200 2001	5/25 mm	8 Platten	97,00

Sonderplatte BauderPIR FA G20 PG 05H			
Artikel-Nr.	Anfangs-/Endhöhe	Inhalt/Paket (m ²)	€/Stk.
BauderPIR FA G20 - 0 Sonderplatte aus PU-Blockschaum mit erhöhtem Raumgewicht zur Herstellung besonders flacher Gefälle. Plattenformat: 1200 x 1200 mm ohne Deckschicht, $\lambda=0,027 \text{ W/(m}\cdot\text{K)}$			
9615 9260	5/30 mm	10 Platten (14,40 m ²)	46,00

Lieferungen erfolgen in ganzen Verpackungseinheiten.

Frachtbedingungen für BauderPIR FA Gefälle 2.0% sind getrennt vom übrigen Liefersortiment anzuwenden.



Flachdach Wärmedämmung

Dämmstoffe für Flachdach

BauderPIR

Dämmplatten mit Aluminium-Deckschicht PG 05G				
Artikel-Nr.	Dicke	λ (W/mK)	Inhalt/Paket	
BauderPIR FA				
Flachdachdämmplatten, beidseitige Deckschicht aus Aluminium, mit Stufenfalz, PIR Index > 250, Klasse E $\lambda=0,022$ W/(m·K), Plattenformat: 2400 x 1200 mm** Einbaumaß: 2385 x 1185 mm				
4519 0060	60 mm	$\lambda=0,022$	14,40 m ²	26,30 €/m ²
4519 0080	80 mm	$\lambda=0,022$	11,52 m ²	32,30
4519 0100	100 mm	$\lambda=0,022$	8,64 m ²	37,40
4519 0120	120 mm	$\lambda=0,022$	8,64 m ²	44,80
4519 0140	140 mm	$\lambda=0,022$	8,64 m ²	51,60
4519 0160	160 mm	$\lambda=0,022$	8,64 m ²	57,90
4519 0180	180 mm	$\lambda=0,022$	5,76 m ²	65,60
4519 0200	200 mm*	$\lambda=0,022$	5,76 m ²	71,80
4519 0220	220 mm*	$\lambda=0,022$	5,76 m ²	78,50
4519 0240	240 mm*	$\lambda=0,022$	5,76 m ²	85,40
Andere Dicken auf Anfrage				
BauderPIR FA fp*				
Flachdachdämmplatten mit Stufenfalz, FM-geprüft PIR Index > 250; Brandklasse E; $\lambda=0,022$ W/(m·K) Plattenformat: 2400 x 1200 mm** Einbaumaß: 2385 x 1185 mm				
auf Anfr.				
Dämmplatten mit Mineralvlies-Deckschicht PG 05B				
Artikel-Nr.	Dicke	λ (W/mK)	Inhalt/Paket	
BauderPIR M				
Flachdachdämmplatten, beidseitige Deckschicht aus Mineralvlies, PIR Index > 250, Brandklasse E, Plattenformat: 1200 x 600 mm** $\lambda=0,025$ W/(m·K) ≥ 120 mm; $\lambda=0,026$ W/(m·K) ≥ 80 mm $\lambda=0,027$ W/(m·K) < 80 mm				
Dämmplatten ohne Stufenfalz (BauderPIR M)				
4800 0020	20 mm	$\lambda=0,027$	16,56 m ²	13,40 €/m ²
4800 0030	30 mm	$\lambda=0,027$	11,52 m ²	16,80
4800 0040	40 mm	$\lambda=0,027$	8,64 m ²	19,90
4800 0050	50 mm	$\lambda=0,027$	7,20 m ²	23,00
4800 0060	60 mm	$\lambda=0,027$	5,76 m ²	25,60
4800 0080	80 mm	$\lambda=0,026$	4,32 m ²	32,00
4800 0100	100 mm	$\lambda=0,026$	3,60 m ²	37,10
4800 0120	120 mm	$\lambda=0,025$	2,88 m ²	44,50
4800 0140	140 mm	$\lambda=0,025$	2,16 m ²	51,30
4800 0160	160 mm	$\lambda=0,025$	2,16 m ²	57,60
4800 0180	180 mm*	$\lambda=0,025$	2,16 m ²	65,00

Dämmplatten mit Mineralvlies-Deckschicht PG 05B				
Artikel-Nr.	Dicke	λ (W/mK)	Inhalt/Paket	
BauderPIR MF				
Flachdachdämmplatten, beidseitige Deckschicht aus Mineralvlies, PIR Index > 250, Brandklasse E, Plattenformat: 1200 x 600 mm** Einbaumaß: 1185 x 585 mm $\lambda=0,025$ W/(m·K) ≥ 120 mm; $\lambda=0,026$ W/(m·K) ≥ 80 mm $\lambda=0,027$ W/(m·K) < 80 mm				
Dämmplatten mit Stufenfalz (BauderPIR MF)				
4810 0040	40 mm	$\lambda=0,027$	8,64 m ²	20,00 €/m ²
4810 0050	50 mm	$\lambda=0,027$	7,20 m ²	23,10
4810 0060	60 mm	$\lambda=0,027$	5,76 m ²	26,10
4810 0080	80 mm	$\lambda=0,026$	4,32 m ²	32,10
4810 0100	100 mm	$\lambda=0,026$	3,60 m ²	37,20
4810 0120	120 mm	$\lambda=0,025$	2,88 m ²	44,60
4810 0140	140 mm	$\lambda=0,025$	2,16 m ²	51,40
4810 0160	160 mm	$\lambda=0,025$	2,16 m ²	57,70
4810 0180	180 mm	$\lambda=0,025$	2,16 m ²	65,10
4810 0200	200 mm*	$\lambda=0,025$	1,44 m ²	72,50
4810 0220	220 mm*	$\lambda=0,025$	1,44 m ²	79,20
4810 0240	240 mm*	$\lambda=0,025$	1,44 m ²	86,40
Keile PG 05D				
Artikel-Nr.	Abmessungen		Inhalt/Paket	
BauderPIR T KL 50 / 100				
ohne Deckschicht, Brandklasse E Abnahme nur paketweise				
9610 7050	50/50 mm	288 lfm		1,60 €/lfm
9610 7100	100/100 mm	72 lfm		3,30

Flachdach Wärmedämmung

Dämmstoffe für Flachdach, Fussboden und Terrassen

BauderPIR, BauderVIP, Zubehör

Terrassendämmplatten mit VIP-Kern PG 12				
Artikel-Nr.	Dicke			
BauderVIP TE-SP				
Terrassendämmsystem bestehend aus auftragsbezogen gefertigten Dämmplatten , an die Terrasse angepasst. Mit Kern aus Vakuum-Isolier-Paneel, $\lambda=0,0063$ W/(m·K) Plattenformate: Sonderabmessungen nach Belegungsplan 40 mm PIR Streifen an zwei Kanten, ohne Stufenfalz				
Deckschicht oben 17 mm Bauder PIR, $\lambda=0,030$ W/(m·K) Deckschicht unten 3 mm Gummigranulatmatte				
7781 0000	40 mm mit 20 mm VIP Kern			369,00 €/m ²
7782 0000	50 mm mit 30 mm VIP Kern			429,00
7784 0000	60 mm mit 40 mm VIP Kern			469,00
Achtung: Mindestverrechnungsmaß 0,4 m ² pro Platte. Endgültiges Angebot erst nach Planerstellung möglich.				
BauderVIP ST (auf Mass)				
λ_0 0,007 W/mK beidseitig Deckschicht 1 mm Schutzbahn FPO				
AT77 0022	22 mm mit 20 mm VIP-Kern			319,00 €/m ²
AT77 0032	32 mm mit 30 mm VIP-Kern			369,00
AT77 0042	42 mm mit 40 mm VIP-Kern			399,00
AT77 0052	52 mm mit 50 mm VIP-Kern			429,00
Lieferzeit 4-5 Wochen				
Achtung: Mindestverrechnungsmaß 0,4 m ² pro Platte. Endgültiges Angebot erst nach Planerstellung möglich.				
BauderVIP ST ist auch in den Plattenformaten 1000 x 1000 mm / 1000 x 500 mm / 1000 x 250 mm 500 x 500 mm / 500 x 250 mm erhältlich.				
auf Anfr.				
BauderPIR Ausgleichplatte				
Format: 1200 x 600 mm, für Verlegezuschnitte				
AT77 1922	22 mm			109,00 €/Stk.
AT77 2932	32 mm			119,00
AT77 3942	42 mm			129,00
AT77 4952	52 mm			139,00
Durchdringungen für Gullys PG 05G				
7788 0000				34,00 €/Stk.

Terrassen-/Fußbodendämmplatten PG 05G				
Artikel-Nr.	Dicke	λ (W/mK)	Inhalt/Paket	
BauderPIR FA TE / BauderPIR FA TE F				
Terrassendämmplatten mit beidseitiger Deckschicht aus Aluminium; PIR Index > 250; Brandklasse E; $\lambda=0,022$ W/(m·K) Plattenformat: 1200 x 600 mm**				
Dämmplatten ohne Stufenfalz (BauderPIR FA TE)				
Plattenformat/Einbaumaß: 1200 x 600 mm				
4400 4020	20 mm	$\lambda=0,022$	16,56 m ²	14,90 €/m ²
4400 4030	30 mm	$\lambda=0,022$	11,52 m ²	18,20
4400 4040	40 mm	$\lambda=0,022$	8,64 m ²	21,30
4400 4050	50 mm	$\lambda=0,022$	7,20 m ²	24,30
4400 4060	60 mm	$\lambda=0,022$	5,76 m ²	26,90
4400 4070	70 mm	$\lambda=0,022$	5,04 m ²	30,40
4400 4080	80 mm	$\lambda=0,022$	4,32 m ²	32,90
4400 4100	100 mm	$\lambda=0,022$	3,60 m ²	39,30
4400 4120	120 mm	$\lambda=0,022$	2,88 m ²	45,40
4400 4140	140 mm	$\lambda=0,022$	2,16 m ²	52,20
4400 4160	160 mm	$\lambda=0,022$	2,16 m ²	58,50
Dämmplatten mit Stufenfalz (BauderPIR FA TE F)				
Plattenformat: 1200 x 600 mm** Einbaumaß: 1185 x 585 mm				
4410 4060	60 mm	$\lambda=0,022$	5,76 m ²	27,20 €/m ²
4410 4080	80 mm	$\lambda=0,022$	4,32 m ²	33,20
4410 4100	100 mm	$\lambda=0,022$	3,60 m ²	39,60
4410 4120	120 mm	$\lambda=0,022$	2,88 m ²	45,70
4410 4140	140 mm	$\lambda=0,022$	2,16 m ²	52,50
4410 4160	160 mm	$\lambda=0,022$	2,16 m ²	58,80
4410 4180	180 mm*	$\lambda=0,022$	2,16 m ²	66,60
4410 4200	200 mm*	$\lambda=0,022$	1,44 m ²	73,50
Zubehör PG 08				
Artikel-Nr.				
BauderPIR SKL Schaumkleber				
7536 0000	Dose à 800 ml; 12 Dosen/Karton (≈12 kg)			17,60 €/Dose
BauderPIR SP-L 80 Schaumpistole				
7536 0080	mit 80 cm Lanze			119,00 €/Stk.
BauderPIR P-RG Pistolenreiniger				
7536 0001	500 ml	12 Stück/Karton		12,20 €/Stk.

Frachtbedingungen für BauderVIP sind getrennt vom übrigen Liefersortiment anzuwenden.

* Lieferzeit auf Anfrage
** Plattenformat = Verrechnungsmaß

* Lieferzeit auf Anfrage
** Plattenformat = Verrechnungsmaß



Flachdach Wärmedämmung

Dämmstoffe für Flachdach, Gefälledämmung

BauderPIR

Gefälledämmplatten ohne Deckschicht* PG 05C		Kompaktdach ohne Deckschicht* PG 05C	
Artikel-Nr.		Artikel-Nr.	
BauderPIR T G / P / KLP / GRP Plan- oder Gefälledämmplatten ohne Deckschicht $\lambda=0,024 \text{ W}/(\text{m}\cdot\text{K}) \geq 120 \text{ mm}$; $\lambda=0,025 \text{ W}/(\text{m}\cdot\text{K}) \geq 80 \text{ mm}$ $\lambda=0,026 \text{ W}/(\text{m}\cdot\text{K}) < 80 \text{ mm}$ PIR Index > 250, Brandklasse E, Dicke max. 400 mm Plattenformat: 800 x 1200 mm, Dicken ab 20 mm		BauderPIR KOMPAKT Gefälle Plan- oder Gefälledämmplatten ohne Deckschicht erhöhtes Raumgewicht $\lambda=0,024 \text{ W}/(\text{m}\cdot\text{K}) \geq 120 \text{ mm}$; $\lambda=0,025 \text{ W}/(\text{m}\cdot\text{K}) \geq 80 \text{ mm}$ $\lambda=0,026 \text{ W}/(\text{m}\cdot\text{K}) < 80 \text{ mm}$ PIR Index > 250, Brandklasse E, Dicke max. 400 mm Plattenformat: 600 x 600 mm, Dicken ab 20 mm	
	€/m³		€/m³
9611 0033	PIR T G, Gefälleplatte	9612 0040	PIR Kompakt Gefälleplatte
9611 2033	PIR T P, Planplatte	9612 3040	PIR Kompakt Kehlplatte
9613 3033	PIR T KLP, Kehlplatte	9612 5040	PIR Kompakt Gratplatte
9613 5033	PIR T GRP, Gratplatte		
	635,00		859,00
	635,00		895,00
	635,00		895,00
Kompaktdach befahrbar PG 05C		Kompaktdach befahrbar PG 05C	
Artikel-Nr.		Artikel-Nr.	
Planplatten ohne Deckschicht für den Einsatz unter befahrbaren Verkehrsflächen		Planplatten ohne Deckschicht für den Einsatz unter befahrbaren Verkehrsflächen	
BauderPIR KOMPAKT $\lambda=0,024 \text{ W}/(\text{m}\cdot\text{K}) \geq 120 \text{ mm}$; $\lambda=0,025 \text{ W}/(\text{m}\cdot\text{K}) \geq 80 \text{ mm}$ $\lambda=0,026 \text{ W}/(\text{m}\cdot\text{K}) < 80 \text{ mm}$ Druckfestigkeit 150 kPa – im Bauder-System für Fahrzeugbelastung bis 10 kN; PIR Index > 250; Brandklasse E; Plattenformat: 600 x 600 mm		BauderPIR KOMPAKT 300 $\lambda=0,026 \text{ W}/(\text{m}\cdot\text{K}) \geq 120 \text{ mm}$ Druckfestigkeit 300 kPa – im Bauder-System für Fahrzeugbelastung bis 40 kN PIR Index > 250; Brandklasse E Plattenformat: 600 x 600 mm,	
	€/m³		€/m³
9612 2040	6 – 16 cm in 1 cm Schritten	9612 2050	14 – 16 cm in 1 cm Schritten
	auf Anfr.		auf Anfr.
BauderPIR KOMPAKT 620 $\lambda=0,026 \text{ W}/(\text{m}\cdot\text{K}) \geq 120 \text{ mm}$ Druckfestigkeit 620 kPa – im Bauder-System für Fahrzeugbelastung bis 50 kN PIR Index > 250; Brandklasse E Plattenformat: 900 x 1000 mm,			
	€/m³		
9612 2070	6 – 16 cm in 1 cm Schritten		
	auf Anfr.		

* Lieferzeit auf Anfrage
 ** Plattenformat = Verrechnungsmaß

Flachdach Wärmedämmung

Linienentwässerungssystem LES

Linienentwässerung* PG 05C	
Artikel-Nr.	
BauderPIR T LES Set Linienentwässerungssystem aus PU-Blockschaum mit erhöhtem Raumgewicht. Sets sind ggfs. zu kombinieren, um ein komplettes Linienentwässerungssystem herstellen zu können. Brandklasse E Druckfestigkeit $\geq 120 \text{ kPa}$ ($\geq 0,12 \text{ N}/\text{mm}^2$) Gefälle Längsrichtung 1%, Gefälle Querrichtung 4%	
	€/Karton
9610 8140	Set 1
9610 8240	Set 2
9610 8340	Set 3
9610 8440	Set 4
9610 8540	Set 5
	47,00
	105,00
	168,00
	229,00
	279,00

LES	Benötigte Sets/Kombinationen
LES 1	Set 1
LES 2	
LES 3	Set 1 + Set 2
LES 4	
LES 5	Set 1 + Set 2 + Set 3
LES 6	
LES 7	Set 1 + Set 2 + Set 3 + Set 4
LES 8	
LES 9	Set 1 + Set 2 + Set 3 + Set 4 + Set 5
LES 10	



BauderGREEN Retention

Für klimaoptimierte Dachbegrünungen

Gründachaufbauten speichern Wasser und reduzieren Abflussspitzen. Diese Schwammwirkung wird auch Retention genannt. Vor allem in Städten und urbanen Räumen werden wir vor zwei besondere Herausforderungen gestellt: plötzliche Wassermassen bei Starkregen einerseits, enorme Hitze und Trockenheit andererseits. Dachbegrünungen sind ein wichtiger Baustein zur wassersensiblen und hitzeangepassten Stadtentwicklung, da sie geradezu prädestiniert sind, Wasser temporär aufzunehmen und es zwischenspeichern.

Das Gründach wird gerade in Ballungszentren besonders favorisiert. Denn hier, in diesen stark versiegelten Gebieten, ist das Risiko von überlasteten Abwasserkanälen bei Starkregen besonders groß. Dachflächen mit Dachbegrünungen sorgen für eine Wasserspeicherung sowie eine verzögerte Abgabe des Überschusswassers. Jeder Gründachaufbau speichert Wasser und kappt Abflussspitzen. Diese Menge hängt sowohl vom verwendeten Speicherelement als auch von der eingebauten Substratstärke ab. Je nach kommunalen Vorgaben kann man durch abgestimmte Systemaufbauten bestmögliche Ergebnisse hinsichtlich Wasserrückhalt, Begrünung und Biodiversität erzielen.

Ihre Vorteile auf einen Blick:

- ✓ Wasserrückhaltung und Entlastung der Kanalisation (Schwammprinzip)
- ✓ Rückführung des Regenwassers in den natürlichen Kreislauf (Verdunstung)
- ✓ Reduzierung der Aufheizung in Ballungsräumen
- ✓ Reduzierung der Flächenversiegelung
- ✓ Erhöhung der Biodiversität und Schaffung von Ersatzlebensräumen



Dachbegrünung

Vegetationssubstrate, Begrünung

Vegetationssubstrate/ -erden		PG 09
Artikel-Nr.		
BauderGREEN SUB-EM 1250 EM = extensiv Mehrschicht; 40 Liter Sack	€/Sack	
7415 3403	25 Sack/Pal.	19,80
BauderGREEN SUB-IM RA IM = intensiv Mehrschicht; 40 Liter Sack	€/Sack	
7419 0003	25 Sack/Pal.	19,50
Bauder Vegetationssubstrate im Big Bag, Silo oder Kipper		auf Anfr.

Begrünung		PG 09
Artikel-Nr.		
BauderGREEN FBS Flachballenstauden in Multitopfplatten	€/Stk.	
	Ballendurchmesser: 3 cm	auf Anfr.
	Ballendurchmesser: 5-6 cm	auf Anfr.
BauderGREEN Sedum S Sedumsprossen Standardsortiment gemischt; Standardsortiment gemischt, Mindestbestellmenge 5 kg		auf Anfr.
BauderGREEN SEDUM VM Vorkultivierte Sedum-Vegetationsmatten.		auf Anfr.
7455 0060		auf Anfr.
Bauder Anspritzbegrünung oder Normalsaat Standardsortiment gemischt, Mindestbestellmenge 5 kg		auf Anfr.
Bauder Anwachspflege		auf Anfr.
Bauder Entwicklungs- und Unterhaltungspflege		auf Anfr.
BauderGREEN Seed Mix Samenmischung bestehend aus Kräutern und Sedumanteilen. Neue insektenfreundliche Artenzusammenstellung. Verbrauch ca. 100 g/m ²	€/kg	
7460 0002	2 kg Sack	66,00
7460 0005	5 kg Sack	59,00
BauderGREEN Langzeitdünger		auf Anfr.

Gründachpakete		PG 09
Artikel-Nr.		
BauderGREEN GDP-E (100 kg-Standard Paket) Gründachpaket Extensiv, 100 kg/m ² wassergesättigt, ca. 8 cm Substrat-Einbauhöhe, SDF-Matte, BauderGREEN SUB-EM 1250, Gutscheine Flachballenstauden und Startdünger für 10 m ² Gründach	€/Stk.	
7496 0000		920,00
BauderGREEN GDP-L (70 kg-Leichtvariante) Gründachpaket light 70 kg/m ² wassergesättigt, ca. 5 cm Substrat-Einbauhöhe, Wasserspeicherplatte, BauderGREEN SUB-EM 1250, Filtervlies, Gutscheine Flachballenstauden und Startdünger für 18 m ² Gründach	€/Stk.	
7495 0000		1290,00
BauderGREEN GDP-B (Biotop-Paket für mehr Biodiversität) Gründachpaket Biotop, 100 - 180 kg/m ² wassergesättigt, Substrat-Einbauhöhen ca. 5 bis 12 cm, Retentionselement, Faserschutzmatte, Filtervlies, BauderGREEN Substrat und Mineraldrän BS, Gutscheine für Flachballenstauden, Samenmischung und Startdünger für 18 m ² Gründach	€/Stk.	
7494 0000		2090,00

- FLACHDACH
ABDICHTUNG BITUMEN
- FLACHDACH
ABDICHTUNG KUNSTSTOFF
- FLACHDACH
FLÜSSIGKUNSTSTOFF
- FLACHDACH
WÄRMEDÄMMUNG
- GRÜNDACH
- PHOTOVOLTAIK
- ABSTURZSICHERUNG
- BauderECO
- STELDACH
WÄRMEDÄMMUNG
- STELDACH
BAHNEIN UND ZUBEHÖR
- 33



Dachbegrünung Systemkomponenten

Trenn- und Schutzschicht				PG 09
Artikel-Nr.	Dicke	Abmessungen	m ² /Pal.	
BauderGREEN FSM 600				
Faserschutzmatte 600 g/m ² , Breite 2 m				
7450 0600	Dicke 4 mm	30 lfm	360	5,30
BauderGREEN FSM 1100				
Faserschutzmatte 1100 g/m ² , Breite 2 m				
7450 1100	Dicke 8 mm	15 lfm	180	9,30
BauderGREEN SV 200				
Trennvlies 200 g/m ² , Rolle: 200 m ²				
7440 0200		2 x 100 m	800	1,60
BauderGREEN SV 300				
Trennvlies 300 g/m ² , Rolle: 120 m ²				
7440 0300		2 x 60 m	720	1,80
BauderGREEN SV 600				
Schutzvlies 600 g/m ² , Rolle: 60 m ²				
7440 0600		2 x 30 m	360	3,30
BauderGREEN SV 1000				
Schutzvlies 1000 g/m ² , Rolle: 50 m ²				
7440 1000		2 x 25 m	300	5,60
BauderGREEN GGM				
Gummigranulat-Schutzmatte				
7793 0000	6 mm	1,25 x 10 m	137,5	10,20
7792 1000	8 mm	1,25 x 8 m	110	13,20
7794 1000	10 mm	1,25 x 6 m	82,5	16,20
BauderGREEN PE 02				
Rolle 200 m ²				
7444 0000	0,2 mm	4 x 50 m	6600	1,15
Abflussverzögerung				
				PG 09
Artikel-Nr.	Abmessungen			
BauderGREEN RE 40				
Retentionselement für Dachbegrünungen mit temporärer Wasserspeicherfunktion zur Abflussverzögerung in Elementebene				
7468 1040	2030 x 1040 x 40 mm			21,20
BauderGREEN RWR 100				
Regenwasserrückhalte-Element für begehbare Flächen; Druckfestigkeit ca. 400 kPa				
Hohlraumvolumen ca. 95%				
7469 0100	600 x 600 x 100 mm			61,50
BauderGREEN RWR-FV				
Flügelverbinder für BauderGREEN RWR 100 Regenwasserrückhalte-Elemente.				
7469 0120	VPE 50 Stk. im Folienbeutel			0,60

Drän- und Wasserspeicherschicht				PG 09
Artikel-Nr.	Inhalt/Paket	m ² /Pal.		
BauderGREEN SDF				
Schutz-, Drän- und Filtermatte				
7427 0000	20 mm dick	Rolle: 50 m ²		14,80
7427 0001	20 mm dick	Rolle: 20 m ²		16,40
BauderGREEN WSP 50				
Wasserspeicherplatte 1298 x 795 x 50 mm				
7448 0050	Paket 10 m ²			18,20
BauderGREEN WSP 75				
Wasserspeicherplatte 1298 x 795 x 75 mm				
7448 0075	Paket 5 m ²			27,20
BauderGREEN DE NF 10				
Dränelement Noppenhöhe 10 mm				
7468 0015	Rolle 15 m ² , (1,25 x 12 m)			11,20
BauderGREEN DE NF 15				
Dränelement Noppenhöhe 15 mm				
7469 0015	Rolle 37,5 m ² , (1,25 x 30 m)			21,50
BauderGREEN DSE 20/1				
Drän- und Speicherelement 2360 x 1060 x 20 mm				
7468 0025	Bund 50 m ²			12,00
BauderGREEN DSE 40				
Drän- und Speicherelement 2030 x 1040 x 40 mm				
7468 0040	Bund 21 m ²			19,00
BauderGREEN DSE 60				
Drän- und Speicherelement 2000 x 1000 x 60 mm				
7468 0061	Bund 20 m ²			34,00
BauderGREEN MD BS				
Mineraldrän; mineral. Schüttstoff aus Blähschiefer; 40 Liter Sack				
7413 1013	30 Sack/Pal.			23,40
Filterschicht				
				PG 09
Artikel-Nr.	m ² /Rol.		m ² /Pal.	
BauderGREEN FV 125				
Filtervlies 125 g/m ²				
7423 0200	2 x 100		2000	1,75
7423 0100	1 x 100		2000	1,85
BauderGREEN FV 300				
Filtervlies 315 g/m ²				
7423 0300	2 x 50		800	4,50



Dachbegrünung Zubehör

Dachentwässerung			PG 09
Artikel-Nr.	Abmessungen		
BauderGREEN ER MR 150/60			
Entwässerungsrinne, Stahl verzinkt, Maschenrost			
7432 0000	1000 x 150 x 60 mm		115,00
BauderGREEN ER EA 150/60			
Entwässerungsrinne, Langlochrost aus Edelstahl, Unterteil aus Aluminium			
7432 0010	1000 x 150 x 60 mm		175,00
BauderGREEN ER Z-K			
Kupplungsblech für Entwässerungsrinnen			
7432 0100			11,50
BauderGREEN ER Z-E			
Endkappe für Entwässerungsrinnen			
7432 0101			15,90
BauderGREEN ER Z-HVS			
Höhenverstellset für Entwässerungsrinnen			
7432 0110	75/120 mm		79,80
BauderGREEN ER Z-SK			
Stichkanal			
7432 0120	1000 x 100 x 30 mm		29,50
BauderGREEN ER Z-RSK			
Rinneneinsatz Stichkanal			
7432 0130			24,50
BauderGREEN GA MR 250			
Gullyaufsatz über Dachabläufen in Belagflächen			
7432 0250	250 x 250 x 80 - 125 mm		163,50
BauderGREEN GA MR 400			
Gullyaufsatz über Dachabläufen in Belagflächen			
7432 0400	400 x 400 x 80 - 125 mm		198,00

Kontrollschacht				PG 09
Artikel-Nr.	Höhe	Abmessungen		
BauderGREEN KS ALU 250				
Kontrollschacht mit arretierbarem Deckel, auch als Randkontrollschacht einsetzbar				
7438 1000	100 mm	250 x 250 mm		106,00
BauderGREEN KS-AE 50 / 100				
Aufstockelement für Kontrollschacht				
7438 1005	50 mm	250 x 250 mm		37,00
7438 1010	100 mm	250 x 250 mm		46,00
BauderGREEN KS ALU 400				
Kontrollschacht mit arretierbarem Deckel, auch als Randkontrollschacht einsetzbar				
7439 1000	120 mm	400 x 400 mm		198,00
BauderGREEN ASE 100				
Aufstockelement für Kontrollschacht				
7439 1010	100 mm	400 x 400 mm		89,00
Kiesfangleiste				PG 09
Artikel-Nr.				
BauderGREEN KFL AL 100/80				
Kiesfangleiste Alu, Länge 2500 mm; Höhe 100/80 mm				
7488 0100	Karton 46 Stück, 115 lfm			26,00
BauderGREEN TEL 100/80				
Teleskop-Kiesfangleiste, Länge 5000 mm (2 x 2500 mm); Höhe 100/80 mm				
7488 0200	Karton 30 Stück, 150 lfm			30,00
BauderGREEN TEL 120/100				
Teleskop-Kiesfangleiste, Länge 5000 mm (2 x 2500 mm); Höhe 120/100 mm				
7488 0300	Karton 30 Stück, 150 lfm			41,00
BauderGREEN TEL 160/140				
Kiesfangleiste Teleskop, Länge 5000 mm (2 x 2500 mm); Höhe: 160/140 mm				
7488 0400	Karton 15 Stück, 75 lfm			64,00

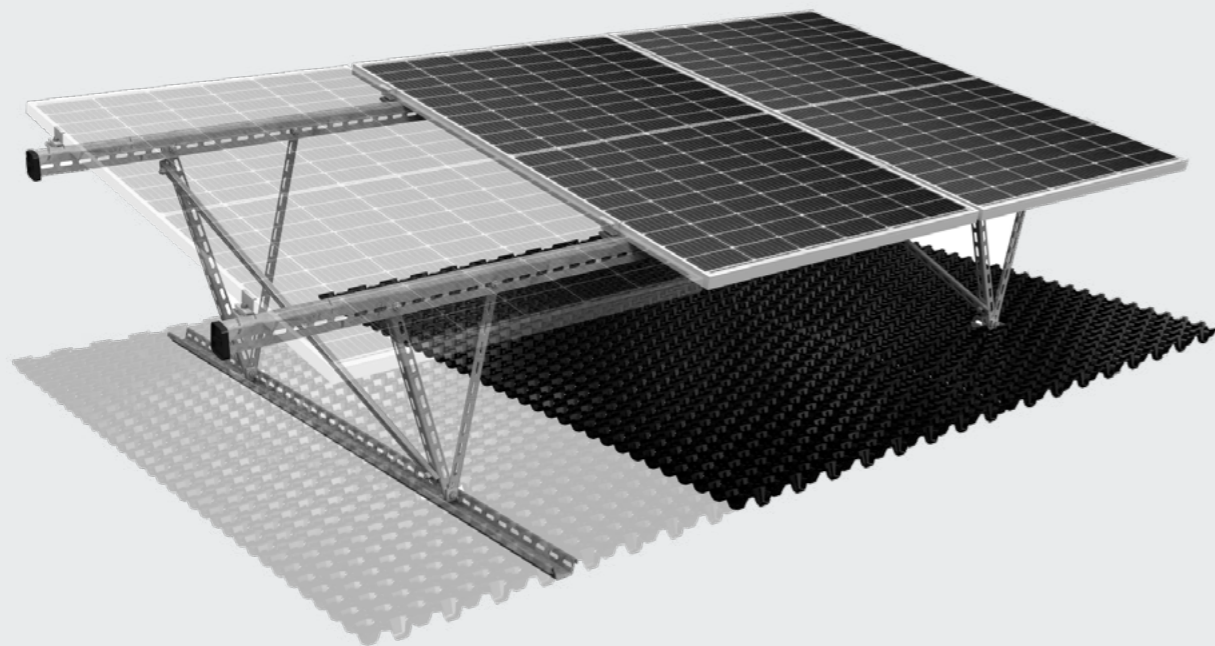

BauderSOLAR G LIGHT

Die leichte Photovoltaik-Unterkonstruktion für Gründächer

Es war noch nie einfacher Photovoltaik und Gründach zu kombinieren. Die neue Unterkonstruktion ist eine Innovation aus dem Hause Bauder, die es so zuvor noch nie gab. Dabei bleibt die Dachhaut unversehrt, denn das System wird durch das Gewicht des Substrats und des Montagegestells an Ort und Stelle gehalten. Gerade für Dächer mit geringer Lastreserve ist dieses Produkt optimal geeignet.

Die BauderSOLAR G LIGHT ist die leichteste Photovoltaik-Unterkonstruktion, die es auf dem Markt gibt. Trotzdem liegt sie sicher auf dem Dach, dank Substrat oder engerer Positionierung der Tragefüße. Zusätzlich besticht sie durch die einfache und schnelle Montage. Eine Schraubengröße für alles – zudem vereinfachen und beschleunigen Langlöcher den Verschraubungsprozess. Nicht die Unterkonstruktion entscheidet wie viele Reihen mit wie vielen Modulen und in welchem Abstand positioniert werden, sondern der Planer. Das ganze System ist blitzstromtragfähig – es entfallen somit aufwendige Verbindungsarbeiten mit Erdern und Verbindern. Auch später kann die neue Unterkonstruktion ganz einfach zurückgebaut werden, da keine Dachdurchdringung vorliegt.

Ihre Vorteile auf einen Blick:

- ✓ leichtes Gewicht
- ✓ einfache und schnelle Montage
- ✓ flexible Reihen- und Abstandsplanung
- ✓ blitzstromtragfähig – keine Erder und Verbinder notwendig
- ✓ einfacher Rückbau und recyclingfähig



Photovoltaik BauderSOLAR

BauderSOLAR für Flachdächer		PG 11
Artikel-Nr.		
BauderSOLAR F XL	Hauptstruktur inkl. 2x Bajonett und 4x Sicherheitsstift	€/Stk.
7772 1000	75 Stück / Palette	90,00
BauderSOLAR GF	Grundfuß für BauderSOLAR F XL	€/Stk.
7772 0010		5,00
BauderSOLAR MST-BIT	Manschette Bitumen für BauderSOLAR F XL	€/Stk.
7772 0040		16,00
BauderSOLAR MST-FPO	Manschette FPO für BauderSOLAR F XL	€/Stk.
7772 0050		15,00
BauderSOLAR MST-PVC	Manschette PVC für BauderSOLAR F XL	€/Paket
7772 0060		15,00
BauderSOLAR MDS	Sicherheitsstift zur Modulsicherung	€/Paket
7772 0020	Paket je 30 Stück	16,00
BauderSOLAR BJT, Bajonett		€/Paket
7772 0030	Paket je 75 Stück	162,00

BauderSOLAR für Gründächer (Aluminium Unterkonstruktion)		PG 11
Artikel-Nr.		
BauderSOLAR G	1 Grundplatte, 1 Knick-Fix-Winkel, 2 Montageschienen, 4 Modulklemmen	€/Stk.
7773 0000		275,00
BauderSOLAR für Gründächer (Projektsystem mit Stahlunterkonstruktion)		PG 11
Artikel-Nr.		
BauderSOLAR G LIGHT-S	Extensiv/Retention Süd-Ausrichtung	€/Stk.
7773 2010	Inkl. DSE 40 gelocht	auf Anfr.
7773 2020	Inkl. RE 40 gelocht	auf Anfr.
BauderSOLAR G LIGHT-OW	Extensiv/Retention Ost-West-Ausrichtung	€/Stk.
7773 2011	Inkl. DSE 40 gelocht	auf Anfr.
7773 2021	Inkl. RE 40 gelocht	auf Anfr.

🚚 Frachtbedingungen auf das Photovoltaikprogramm sind getrennt vom übrigen Liefersortiment anzuwenden.

- FLACHDACH
ABDICHTUNG BITUMEN
- FLACHDACH
ABDICHTUNG KUNSTSTOFF
- FLACHDACH
FLÜSSIGKUNSTSTOFF
- FLACHDACH
WÄRMEDÄMMUNG
- GRÜNDACH
- PHOTOVOLTAIK
- ABSTURZSICHERUNG
- BauderECO
- STELDACH
WÄRMEDÄMMUNG
- STELDACH
BAHNER UND ZUBEHÖR





Auf Wunsch fix & fertig durch zert. Fachbetrieb montiert.

BauderSECUTEC by INNOTECH
Absturzsicherungen

BauderSECUTEC steht für die Sicherheit auf dem Dach. Dazu gehören Flachdachgeländer, Anschlageneinrichtungen und Seilsysteme. Nach Flachdachrichtlinie sollen für Pflege, Wartung und Instandsetzungsarbeiten Maßnahmen zur Absturzsicherung vorgesehen werden. Gemäß Arbeitsschutzgesetz sind Gefahren für Sicherheit und Gesundheit zu vermeiden.

Arbeiten auf Dachflächen zählen mit zu den gefährlichsten Tätigkeiten. Gerade nach Fertigstellung des Daches besteht die erhöhte Gefahr, dass Personen ohne Schutzausrüstung das Dach betreten.

Ohne eine Absturzsicherung besteht ein lebensgefährliches Unfallrisiko. Jeder Beteiligte am Bau und Betrieb eines Gebäudes ist hier in der Verantwortung. Einen Sturz vom Dach können entsprechende Schutzmaßnahmen verhindern.

Ihre Vorteile auf einen Blick:

- Einfache Montage
- Einfache und günstige Wartung, somit geringe Folgekosten
- Personen die nicht im Umgang mit Anseilschutz geschult sind können sich frei auf der Dachfläche bewegen (Ausstattungs-kategorie 3)
- Auch für Gründächer einsetzbar
- Erfüllung verschiedenster Regelwerke, z. B. AUVA, ÖNORM B 3417, D-A-CH-S



BauderSECUTEC by INNOTECH
Geländer und Anschlageneinrichtungen

Flachdachgeländer (EN 13374) PG 13D

Artikel-Nr.			* €/l/m
AT4600 1000	BauderSECUTEC Barrier F 90		109,00
AT4600 2000	BauderSECUTEC Barrier F 75		109,00
AT4500 1000	BauderSECUTEC Barrier G 90		115,00
AT4500 2000	BauderSECUTEC Barrier G 75		115,00
AT4500 3000	BauderSECUTEC Barrier FSM 90		99,00
AT4500 4000	BauderSECUTEC Barrier FSM 75		99,00

*Preis gültig ab 12 lfm

Artikel-Nr.		€/l/m bzw. €/Stk.
AT1001 3030	Türelement	579,00
AT4580 0000	Fußleiste (Bordbrett)	49,00
	Zulage klappbare Version	auf Anfr.
AT4620 0000	Mehrkosten RAL-Farbbeschichtung	auf Anfr.
AT1000 6465	Aufflämmwinkel (für Dächer ohne Attika)	auf Anfr.

Beton C20/25 ≥ 140 mm PG 13A

Artikel-Nr.	Höhe		€/Stk.
BauderSECUTEC STA10 Beton			
		Eck- und Endstütze, Ø48	€/Stk.
AT1001 0862	400 mm	EUE-101-STA-10	174,00
AT1001 0865	600 mm	EUE-101-STA-10	174,00
AT1001 2797	800 mm	EUE-101-STA-10	186,00

Artikel-Nr.	Höhe		€/Stk.
BauderSECUTEC QUAD11 Beton			
		Zwischenstütze, EAP, Ø16	€/Stk.
AT1001 0815	400 mm	EAP-101-QUAD-11	142,00
AT1001 0817	600 mm	EAP-101-QUAD-11	142,00

Betonhohldiele (EN 795) C50/60 ≥ 30 mm PG 13A

Artikel-Nr.	Höhe		€/Stk.
BauderSECUTEC STA12 Hohldiele			
		Eck- und Endstütze, Ø48	€/Stk.
AT1001 0873	400 mm	EUE-102-STA-12	228,00
AT1001 0875	600 mm	EUE-102-STA-12	228,00
AT1001 0877	800 mm	EUE-102-STA-12	241,00

Artikel-Nr.	Höhe		€/Stk.
BauderSECUTEC QUAD11 Hohldiele			
		Zwischenstütze, EAP, Ø16	€/Stk.
AT1001 0838	400 mm	EAP-102-QUAD-11	134,00
AT1001 0840	600 mm	EAP-102-QUAD-11	134,00

OSB (EN 795) ≥ 22 mm PG 13A

Artikel-Nr.	Höhe		€/Stk.
BauderSECUTEC STA12 OSB			
		Eck- und Endstütze, Ø48	€/Stk.
AT1001 0915	400 mm	EUE-202-1-STA-12	216,00
AT1001 0917	600 mm	EUE-202-1-STA-12	216,00
AT1001 0919	800 mm	EUE-202-1-STA-12	230,00

Artikel-Nr.	Höhe		€/Stk.
BauderSECUTEC QUAD11 OSB			
		Zwischenstütze, EAP, Ø16	€/Stk.
AT1001 0907	400 mm	EAP-202-1-QUAD-11	154,00
AT1001 0909	600 mm	EAP-202-1-QUAD-11	154,00

Frachtbedingungen auf das Absturzsicherungsprogramm sind getrennt vom übrigen Liefersortiment anzuwenden.

Holz - Rauschalung PG 13A

Artikel-Nr.	Höhe		€/Stk.
BauderSECUTEC STA 12 Rauschalung			
		Eck- und Endstütze, Ø48	€/Stk.
AT1001 0930	400 mm	EUE-203-STA-12	216,00
AT1001 0932	600 mm	EUE-203-STA-12	216,00
AT1001 0934	800 mm	EUE-203-STA-12	230,00

Artikel-Nr.	Höhe		€/Stk.
BauderSECUTEC QUAD11 Rauschalung			
		Zwischenstütze, EAP, Ø16	€/Stk.
AT1001 4364	400 mm	EAP-203-QUAD-11	146,00
AT1001 4365	600 mm	EAP-203-QUAD-11	146,00

Massivholzdecke ≥ 80 mm (EN 795) PG 13A

Artikel-Nr.	Höhe		€/Stk.
BauderSECUTEC STA12 Massiv			
		Eck- und Endstütze, Ø48	€/Stk.
AT1001 0879	400 mm	EUE-201-STA-12	184,00
AT1001 0881	600 mm	EUE-201-STA-12	184,00
AT1001 0883	800 mm	EUE-201-STA-12	191,00

Artikel-Nr.	Höhe		€/Stk.
BauderSECUTEC QUAD11 Massiv			
		Zwischenstütze, EAP, Ø16	€/Stk.
AT1001 0847	400 mm	EAP-201-QUAD-11	146,00
AT1001 0849	600 mm	EAP-201-QUAD-11	146,00

Trapez Tragschale ≥ 0,75mm PG 13A

Artikel-Nr.	Höhe		€/Stk.
BauderSECUTEC STA 12 Trapez			
		Eck- und Endstütze, Ø48	€/Stk.
AT1001 0944	400 mm	EUE-301-STA-12	271,00
AT1001 0946	600 mm	EUE-301-STA-12	271,00
AT1001 0948	800 mm	EUE-301-STA-12	307,00

Artikel-Nr.	Höhe		€/Stk.
BauderSECUTEC QUAD11 Trapez			
		Zwischenstütze, EAP, Ø16	€/Stk.
AT1001 0936	400 mm	EAP-301-QUAD-11	155,00
AT1001 0938	600 mm	EAP-301-QUAD-11	155,00

Trapez Deckschale ≥ 0,5mm PG 13A

Artikel-Nr.	Profilbreite	Sickenabstand	€/Stk.
BauderSECUTEC SYST 20			
		Eck- und Endstütze, Aluminium/Edelstahl	€/Stk.
		Untergrund: Stahl, Aluminium	€/Stk.
AT1000 3073	475-695 mm		349,00

FLACHDACH ABDICHTUNG BITUMEN
 FLACHDACH ABDICHTUNG KUNSTSTOFF
 FLACHDACH FLÜSSIGKUNSTSTOFF
 FLACHDACH WÄRMEDÄMMUNG
 GRÜNDACH
 PHOTOVOLTAIK
 ABSTURZSICHERUNG
 BAUDERECO
 STEILDACH WÄRMEDÄMMUNG
 STEILDACH BAHNEN UND ZUBEHÖR





BauderSECUTEC by INNOTECH

Anschlageinrichtungen Metaldach, Auflast

Trapez Deckschale Stahl ≥ 0,6 mm/Aluminium ≥ 0,7 mm PG 13A		
Artikel-Nr.	Profilbreite	Sickenabstand
BauderSECUTEC SAND Stahl		
Eck-, End-, Zwischenpunkt, Einzelanschlagpunkt Edelstahl		
Untergrund: Stahl (≥ 0,6mm)		€/Stk.
AT1002 4230	250-414 mm	133,00
BauderSECUTEC SAND Alu		
Eck-, End-, Zwischenpunkt, Einzelanschlagpunkt Edelstahl		
Untergrund: Aluminium (≥ 0,7mm)		€/Stk.
AT1003 4230	250-414 mm	134,00
BauderSECUTEC UNI EAP 10-25		
Universelle Anschlagöse		
AT1001 3383		23,00

Stehfalzdächer Stahl/Aluminium/Titanzink PG 13A		
Artikel-Nr.	Profilbreite	
BauderSECUTEC SYST 01		
Eck- und Endstütze, Aluminium/Edelstahl		
Untergrund: Stahl/Edelstahl ≥ 0,5 mm		€/Stk.
Aluminium/Titanzink ≥ 0,7 mm		€/Stk.
AT1000 3554	410-610 mm	332,00
BauderSECUTEC SZH INDUSTRY 31		
Seilzwischenhalter, Aluminium/Edelstahl		
Untergrund: Stahl, Aluminium, Titanzink		€/Stk.
AT1000 9320		159,00
BauderSECUTEC EAP INDUSTRY 31		
Einzelanschlagpunkt, Aluminium/Edelstahl		
Untergrund: Stahl, Aluminium, Titanzink		€/Stk.
AT1000 9312		166,00

Stehfalzdächer Kupfer PG 13A		
Artikel-Nr.	Profilbreite	
BauderSECUTEC FALZ 45		
Eck- und Endstütze, Edelstahl		
Untergrund: Kupfer ≥ 0,6 mm		€/Stk.
AT1000 3493	370-640 mm	474,00
AT1000 3494	520-790 mm	504,00
BauderSECUTEC SZH INDUSTRY 31 CU		
Seilzwischenhalter, Alu eloxiert/Edelstahl		
Untergrund: Kupfer ≥ 0,6 mm		€/Stk.
AT1000 9846		228,00
BauderSECUTEC EAP INDUSTRY 31 CU		
Einzelanschlagpunkt, Alu eloxiert/Edelstahl		
Untergrund: Kupfer ≥ 0,6 mm		€/Stk.
AT1000 9842		241,00

Auflast (EN 795) PG 13G		
Artikel-Nr.		
BauderSECUTEC, VARIO-45 für Seilsysteme		
Eck-, End-, Zwischenstütze		
Auflast: Betonplatten		€/Stk.
AT1000 8648		775,00
BauderSECUTEC QUAD-30 GD		
Systemstütze für Gründächer		
Als Einzelanschlagpunkt oder im Schienensystem		
Auflast: Schüttgut		€/Stk.
AT1001 3329		737,00
BauderSECUTEC UNI EAP 10-25 PG 13A		
Universelle Anschlagöse		
AT1001 3383		23,00

🚚 Frachtbedingungen auf das Flüssigkunststoffprogramm sind getrennt vom übrigen Liefersortiment anzuwenden.

BauderSECUTEC by INNOTECH

Seilsysteme, Zubehör

Seilsystem überfahrbar PG 13B		
Artikel-Nr.		€/lfm
BauderSECUTEC SEIL-30		
AT1000 3072	Ø 8 mm, 7x7	10,00
BauderSECUTEC TYP		
Typenschilder		€/Stk.
AT1000 3580	Typ-20 überfahrbar	39,00
AT1000 3596	Typ-21 überfahrbar/Auflast	39,00
BauderSECUTEC SHOCK-10		
Dämpfungselement		€/Stk.
AT1000 3802		56,00
BauderSECUTEC Seilgleiter		
		€/Stk.
AT1000 3495	GLEIT-10 abnehmbar	510,00
AT1000 3499	GLEIT-13 nicht abnehmbar	442,00
AT1001 0042	GLEIT-20 abnehmbar	407,00
BauderSECUTEC EB		
Endschlossbefestigung (2 Stück pro Seilstrecke)		
		€/Stk.
AT1000 3459	EB-10	30,00
AT1000 3466	EB-15	56,00
BauderSECUTEC ENDS-10		
Endschloss-Set		€/Stk.
AT1000 3487		527,00
BauderSECUTEC EDLE		
Eckdurchlaufelemente		
		€/Stk.
AT1000 3475	EDLE-11 45°, überfahrbar	187,00
AT1001 0741	EDLE-50 90°, überfahrbar	215,00
AT1001 5581	EDLE-50-O 90°, außen überfahrbar	269,00
AT1001 5583	EDLE-50-I 90°, innen überfahrbar	269,00
BauderSECUTEC SZH-10		
Seilzwischenhalter		€/Stk.
AT1000 3570		71,00

Seilsystem nicht überfahrbar PG 13B		
Artikel-Nr.		€/lfm
BauderSECUTEC SEIL-30		
AT1000 3072	Ø 8 mm, 7x7	10,00
BauderSECUTEC TYP		
Typenschilder		€/Stk.
AT1001 0236	TYP-50 nicht überfahrbar	39,00
AT1001 2478	TYP-51 nicht überfahrbar/Auflast	39,00
BauderSECUTEC ENDS		
Endschloss, nicht überfahrbar		
		€/Stk.
AT1001 0231	ENDS-50	187,00
AT1001 0278	ENDS-51	102,00
BauderSECUTEC EDLE-15		
Eckdurchlaufelement, nicht überfahrbar		
		€/Stk.
AT1001 2831		94,00
BauderSECUTEC SZH-13		
Seilzwischenhalter, nicht überfahrbar		
		€/Stk.
AT1000 3573		40,00

Prüfplakette für Seilsysteme PG 13B		
Artikel-Nr.		€/Bogen
BauderSECUTEC Prüfplakette		
rund, für Typenschilder (Bogen mit 10 Stück)		
AT1000 3452		24,00

🚚 Frachtbedingungen auf das Absturzschutzprogramm sind getrennt vom übrigen Liefersortiment anzuwenden.





BauderSECUTEC by INNOTECH

Lichtkuppelsicherung, Schienensystem, Sicherheitsdachhaken

Lichtkuppelsicherung		PG 13C
Artikel-Nr.		
BauderSECUTEC LIGHT-FLEX		
Lichtkuppel-Sicherung, Untergrund: GFK-Kranz	€/m ²	
AT1000 9540		206,00
Kleinste Länge 800 mm. Ggf. Mehrkosten für Befestigungsmaterial bei anderen Untergründen.		
Aussteifungsschienen für RWA-Unterbrechungen	€/Stk.	
AT1001 0705 800 - 1165 mm		73,00
AT1001 0706 1150 - 1525 mm		80,00
AT1001 0704 1525 - 1900 mm		90,00
BauderSECUTEC LIGHT		
Lichtkuppel-Sicherung auftragsbezogene Anfertigung	€/m ²	
AT4630 0000		auf Anfr.
BauderSECUTEC Schienensystem		PG 13H
Artikel-Nr.		
BauderSECUTEC Schienensystem	€/Stk.	
AT1000 6672 RAIL-10 Schiene 3 m		131,00
AT1000 6671 RAIL-10 Schiene 6 m		263,00
AT1000 5991 RAIL-20 Schienenkurve 90°*		150,00
AT1000 3832 BEF-30 Befestigungswinkel		67,00
AT1000 3835 EA-10 Schienenabschluss fix		25,00
AT1000 3836 EA-11 Schienenabschluss variabel		134,00
AT1000 3841 VB-10 Schienenverbinder		75,00
AT1000 8649 VB-11 Schienenverbinder		119,00
AT1001 4355 TYP-10 Typenschild horizontal		51,00
AT1001 4348 TYP-11 Typenschild auflastgehalten		51,00
AT1000 3838 GLEIT-H-11 Schienengleiter horizontal		597,00
*weitere Schienenkurven 15°/30°/45°/60°/75° preisgleich erhältlich.		
Sicherheitsdachhaken Stehfalzdächer		PG 13A
Artikel-Nr.	Profilbreite	
BauderSECUTEC SDH INDUSTRY 31		
Einzelanschlagpunkt Aluminium/Edelstahl		
Untergrund: Stahl ≥ 0,5 mm		
Aluminium/Titanzink ≥ 0,7 mm	€/Stk.	
AT1000 9323		167,00
BauderSECUTEC SDH INDUSTRY 31 CU		
Einzelanschlagpunkt Alu eloxiert/Edelstahl		
Untergrund: Kupfer ≥ 0,6 mm	€/Stk.	
AT1000 9845		241,00

Sicherheitsdachhaken Holz		PG 13F
Artikel-Nr.	Farbe	Inhalt/Paket
BauderSECUTEC SDH 31		
Sicherheitsdachhaken, Einzelanschlagpunkt verzinkter Stahl (beschichtet)		€/Stk.
AT1001 3673 grau	1 Stück	53,00
AT1001 3550 grau	10 Stück	505,00
AT1001 3674 anthrazit	1 Stück	53,00
AT1001 3551 anthrazit	10 Stück	505,00
AT1001 3675 braun	1 Stück	53,00
AT1001 3553 braun	10 Stück	505,00
AT1001 3676 rot	1 Stück	53,00
AT1001 3552 rot	10 Stück	505,00
BauderSECUTEC SDH 32		
Sicherheitsdachhaken, Einzelanschlagpunkt verzinkter Stahl (beschichtet)		€/Stk.
AT1001 3678 grau	1 Stück	48,00
AT1001 3554 grau	10 Stück	450,00
AT1001 3679 anthrazit	1 Stück	48,00
AT1001 3555 anthrazit	10 Stück	450,00
AT1001 3680 braun	1 Stück	48,00
AT1001 3557 braun	10 Stück	450,00
AT1001 3681 rot	1 Stück	48,00
AT1001 3556 rot	10 Stück	450,00
BauderSECUTEC SDA HOLZ		
Einzelanschlagpunkt Edelstahl		€/Stk.
AT1001 3672	1 Stück	40,00
AT1001 3558	10 Stück	369,00
Steildachanschlagpunkt Holz/Beton		PG 13A
Artikel-Nr.	Farbe	Inhalt/Paket
BauderSECUTEC Sling 11		
Einzelanschlagpunkt, Aluminium/Edelstahl		
Untergrund: Holz (mind. 10/12 bzw. 8/8 cm + 2 cm Holzschalung)		
Beton (mind. 10 cm)	€/Stk.	
AT1001 4032	1 Stück	63,00
AT1001 4767	10 Stück	588,00
Zubehör Sicherheitsdachhaken		PG 13F
Artikel-Nr.	Länge	Bezeichnung
Holzbauschraube		€/Stk.
Zur Befestigung von SDA / SDH / Sling 11		
AT1000 0984 120 mm	HBS-08-120-T40-VZ	2,50
AT1000 0985 140 mm	HBS-08-140-T40-VZ	2,90
AT1000 5523 160 mm	HBS-08-160-T40-VZ	3,10
AT1000 5334 180 mm	HBS-08-180-T40-VZ	3,20
AT1000 6317 200 mm	HBS-08-200-T40-VZ	3,60
AT1000 0986 220 mm	HBS-08-220-T40-VZ	3,90

BauderSECUTEC by INNOTECH

Zubehör

Zubehör PSA		PG 13C
Artikel-Nr.		
AUFFANGGURT (EN 361)		
PSA-STRING 1	€/Stk.	
AT1001 4274 Basic		259,00
AT1001 4275 Comfort		341,00
AT1001 4276 Pro		798,00
PSA-SET		
Set im Beutel für Tätigkeiten am Dach	€/Stk.	
AT1001 4987 Basic		479,00
AT1001 4988 Roof		736,00
Kernmantelseil mit mitlaufendem Auffanggerät Bandfalldämpfer (BRAKE)	€/Stk.	
AT1000 5038 2 m (ohne Bandfalldämpfer)		162,00
AT1000 5063 5 m		198,00
AT1000 5041 10 m		238,00
AT1000 5059 15 m		262,00
AT1000 5069 20 m		293,00
AT1000 5074 25 m		323,00
Aufbewahrungsschrank		
PSA-SCHRANK-W	€/Stk.	
AT1000 5962 600x400x250 mm		251,00
Zubehör Produkte		PG 13C
Artikel-Nr.		
Einzelanschlagpunkt / Abseilpunkt für STA	€/Stk.	
AT1001 3383 UNI-EAP-10-25 (PG 13A)		23,00
AT1000 3333 ABP-10-30-A4		83,00
BauderSECUTEC Manschette BIT		
Bitumen, inkl. Schrumpfschlauch	€/Stk.	
AT1001 3971 Ø 22 mm		62,00
AT1001 2301 Ø 50 mm		63,00
Weitere zur Abdichtung passende Rohreinfassungen finden Sie bei FPO-/PVC-Zubehör auf den Seiten 15 und 19.		
Wärmedämmhaube		
Für STA/QUAD, Höhe 300 mm	€/Stk.	
AT1000 5790 D16 ISOL-16-300		34,00
AT1000 6687 D50 ISOL-50-300		34,00

Abgrenzungskette		PG 13C
Artikel-Nr.		
BauderSECUTEC LIMIT		
als Abgrenzung (keine Absturzicherung)	€/l/m	
		auf Anfr.
Zubehör Montage		PG 13C
Artikel-Nr.		
Trommelabwickler für Seiltrommel		
Max. Breite 520 mm	€/Stk.	
AT1001 0310 Ø 150 - 700 mm		563,00
Montagewerkzeugset	€/Stk.	
AT1001 0289 MONT-START		2037,00
Ratschenzug		
zum Seilspannen	€/Stk.	
AT1000 5081 Pull-KID		515,00
AT1000 5089 Parallelspannklemme		252,00
AT1000 6115 Bandschlinge 60 cm		16,00
Bohrlochausbläser und Bürstenset		
zur Bohrlochreinigung	€/Stk.	
AT1000 6564 MONT-BB		252,00
Auspresspistole		
zum Einbringen des Injektionsmörtels	€/Stk.	
AT1000 4875 MONT-APP		118,00

Frachtbedingungen auf das Flüssigkunststoffprogramm sind getrennt vom übrigen Liefersortiment anzuwenden.

Frachtbedingungen auf das Absturzicherungsprogramm sind getrennt vom übrigen Liefersortiment anzuwenden.



Unsere BauderECO Familie wächst!

BauderECO

Wenn aus Biomasse Dämmstoff wird

Das Klima verändert sich. Verarbeiter, Bauherren und Architekten fordern daher wohngesunde Dämmstoffe, die Energie einsparen und das Klima schützen. Diese Anforderungen erfüllen wir, indem wir Dächer nachhaltig dämmen. Ein biomassenbasierter Dachdämmstoff, der wohngesund, ökologisch und dämmstark ist.

Der ganzheitlich nachhaltige Ansatz von BauderECO beginnt mit dem einzigartigen Hartschaum-Dämmkern. Dieser besteht hauptsächlich aus Biomasse, gewonnen aus Ernteauffällern der Landwirtschaft wie Pflanzenstängel und -blätter oder gedroschene Maiskolben. Weiter werden recycelte PET-Flaschen, wie auch Wertstoffreste z.B. Säge- und Fräsauffälle, die bei der Produktion von Hartschaum-Dämmstoffen anfallen und wieder in die ursprünglichen Rohstoffe umgewandelt werden, verwendet. Die beidseitig atmungsaktive Deckschicht besteht aus Muschelkalk, der als Abfall in der Lebensmittelindustrie anfällt, sowie aus Glasvlies. Auf Formaldehyd, Bindemittel oder sonstige Zusatzstoffe, die durchaus auch bei naturnahen Dämmstoffen gegen Schimmel oder Schädlinge eingesetzt werden, wurde bei BauderECO ganz bewusst verzichtet.

Ihre Vorteile auf einen Blick:

- ✓ BauderECO im Bauder-System geprüft
- ✓ Bester Kälteschutz und Hitzeschutz bei gleichzeitig schlankem Dach
- ✓ Besteht vorwiegend aus Biomasse + PET-Flaschen, sowie recycelten Wertstoffresten und Muschelkalk
- ✓ Maximale Dämmleistung bei minimaler Dicke ($\lambda=0,023 \text{ W/(m}\cdot\text{K)}$ / $\lambda=0,024 \text{ W/(m}\cdot\text{K)}$ / $\lambda=0,027 \text{ W/(m}\cdot\text{K)}$)
- ✓ Geprüfter Schutz gegen Schall, Brand, Hagel und Schlagregen



BauderECO

Nachhaltige Dämmung für Steil- und Flachdächer

Aufsparrendämmung / Kombidämmung PG 10G

Artikel-Nr.	Dicke	Inhalt/Paket Außenmaß	Inhalt/Paket Einbaumaß	€/m ²
BauderECO S				
Deckschichten beidseitig Muschelkalkvlies Zusätzlich oberseitig sortenreine, diffusionsoffene und blendfreie Spezialbahn. Außenmaß: 1800 x 1200 mm* Einbaumaß: 1780 x 1180 mm				
$\lambda=0,023 \text{ W/(m}\cdot\text{K)}$ – 125, 160 und 180 mm				
$\lambda=0,024 \text{ W/(m}\cdot\text{K)}$ – 80, 105 mm				
$\lambda=0,027 \text{ W/(m}\cdot\text{K)}$ – 60 mm				
4067 0060	60 mm	17,28 m ²	16,80 m ²	48,00
4067 0080	80 mm	10,80 m ²	10,50 m ²	55,00
4067 0105	105 mm	8,64 m ²	8,40 m ²	65,00
4067 0125	125 mm	8,64 m ²	8,40 m ²	74,00
4067 0160	160 mm	6,48 m ²	6,30 m ²	89,00
4067 0180	180 mm	4,32 m ²	4,20 m ²	98,00

Nachhaltige Dämmung für Flachdächer PG 5M

Artikel-Nr.	Dicke	Inhalt/Paket Außenmaß	Inhalt/Paket Einbaumaß	€/m ²
BauderECO FF				
Nach aktuellem Stand bieten wir den neuen ECO-Dämmstoff im Flachdachbereich mit umlaufendem Stufenfalz an. Zusatz F beim Produktname = Umlaufender Stufenfalz. Deckschichten beidseitig Muschelkalkvlies. Außenmaß: 1200 x 600 mm* Einbaumaß: 1185 x 585 mm				
$\lambda=0,023 \text{ W/(m}\cdot\text{K)}$ – 125 und 160 mm				
4881 0080	80mm	4,32 m ²	4,16 m ²	49,00
4881 0125	125 mm	2,88 m ²	2,77 m ²	63,00
4881 0160	160 mm	2,16 m ²	2,08 m ²	77,00

Nachhaltige Gefälledämmplatte* PG 05C

Artikel-Nr.	€/m ²
BauderECO TG / BauderECO TP	
Gefälle- oder Plandämmplatten ohne Deckschicht $\lambda=0,024 \geq 120 \text{ mm}$; $\lambda=0,025 \geq 80 \text{ mm}$; $\lambda=0,026 < 80 \text{ mm}$ PIR Index > 250; Brandklasse E, Dicke max. 400 mm Plattenformat: 800 x 1200 mm, Dicken ab 20 mm	
9611 0533 Gefälledämmplatte	709,00
9611 2533 Plandämmplatte	709,00

Nachhaltige Dämmplatten fürs Kompaktdach* PG 05C

Artikel-Nr.	€/m ²
BauderECO KOMPAKT G / BauderECO KOMPAKT P	
Hochdruckfeste Gefälle- oder Plandämmplatten ohne Deckschicht, erhöhtes Raumgewicht $\lambda=0,024 \geq 120 \text{ mm}$; $\lambda=0,025 \geq 80 \text{ mm}$; $\lambda=0,026 < 80 \text{ mm}$ PIR Index > 250; Brandklasse E, Dicke max. 400 mm Plattenformat: 600 x 600 mm, Dicken ab 20 mm	
9612 0540 Gefälledämmplatte	869,00
9612 2540 Plandämmplatte	869,00

* Außenmaß = Verrechnungsmaß





Steildach Wärmedämmung

Wärmedämmung auf den Sparren

Wärmedämmung auf den Sparren PG 10C

Artikel-Nr.	Dicke	Inhalt/Paket Außenmaß	Inhalt/Paket Einbaumaß	€/m ²
BauderPIR PLUS Robustes Wärmedämmelement. Mit neuer Kaschierlage. PIR: λ=0,022 W/(m·K) Auf erhöhte Regensicherheit geprüft. Deckschichten: beidseitig Aluminium; zusätzlich mit oberseitiger Polymerbitumenbahn. Außenmaß: 1800 x 1200 mm** Einbaumaß: 1780 x 1180 mm				
4038 0080	80 mm	10,80 m ²	10,50 m ²	48,00
4038 0100	100 mm	8,64 m ²	8,40 m ²	56,00
4038 0120	120 mm	8,64 m ²	8,40 m ²	63,00
4038 0140	140 mm	6,48 m ²	6,30 m ²	72,00
4038 0160	160 mm	6,48 m ²	6,30 m ²	78,00
4038 0180	180 mm	4,32 m ²	4,20 m ²	87,00
4038 0200	200 mm*	4,32 m ²	4,20 m ²	94,00

Artikel-Nr.	Dicke	Inhalt/Paket Außenmaß	Inhalt/Paket Einbaumaß	€/m ²
BauderPIR SF Bewährtes Wärmedämmelement. Mit neuer, verbesserter Überlappungsverklebung. PIR: λ=0,022 W/(m·K) Deckschichten: beidseitig Aluminium; zusätzlich oberseitig diffusionsoffene und blendfreie Spezialbahn. Außenmaß: 1800 x 1200 mm** Einbaumaß: 1780 x 1180 mm				
4019 0080	80 mm	10,80 m ²	10,50 m ²	44,00
4019 0100	100 mm	8,64 m ²	8,40 m ²	51,00
4019 0120	120 mm	8,64 m ²	8,40 m ²	59,00
4019 0140	140 mm	6,48 m ²	6,30 m ²	66,00
4019 0160	160 mm	6,48 m ²	6,30 m ²	74,00
4019 0180	180 mm*	4,32 m ²	4,20 m ²	82,00
4019 0200	200 mm*	4,32 m ²	4,20 m ²	90,00
4019 0220	220 mm*	4,32 m ²	4,20 m ²	98,00
4019 0240	240 mm*	4,32 m ²	4,20 m ²	105,00

Artikel-Nr.	Dicke	Inhalt/Paket Außenmaß	Inhalt/Paket Einbaumaß	€/m ²
BauderPIR SDS Diffusionsfähiges Wärmedämmelement. Mit neuer, verbesserter Überlappungsverklebung. λ=0,025 W/(m·K) ≥ 120 mm; λ=0,026 W/(m·K) ≥ 80 mm Deckschichten: beidseitig Mineralvlies; zusätzlich oberseitig diffusionsoffene und blendfreie Spezialbahn. Außenmaß: 1800 x 1200 mm** Einbaumaß: 1780 x 1180 mm				
4068 0080	80 mm*	10,80 m ²	10,50 m ²	49,00
4068 0100	100 mm	8,64 m ²	8,40 m ²	55,00
4068 0120	120 mm	8,64 m ²	8,40 m ²	62,00
4068 0140	140 mm	6,48 m ²	6,30 m ²	69,00
4068 0160	160 mm	6,48 m ²	6,30 m ²	75,00
4068 0180	180 mm*	4,32 m ²	4,20 m ²	82,00
4068 0200	200 mm*	4,32 m ²	4,20 m ²	89,00

* Lieferzeit auf Anfrage
** Außenmaß = Verrechnungsmaß

Wärmedämmung auf den Sparren PG 10F

Artikel-Nr.	Dicke	Inhalt/Paket Außenmaß	Inhalt/Paket Einbaumaß	€/m ²
BauderPIR SWE* Schalldämmendes Wärmedämmelement. Mit neuer Kaschierlage. PIR: λ=0,022 W/(m·K) Auf erhöhte Regensicherheit geprüft. Deckschichten: beidseitig Aluminium; zusätzlich mit oberseitiger Polymerbitumenbahn. Unterseitig 40/35 mm Schallschutzplatte λ=0,035 W/(m·K) Angabe ist jeweils die Gesamtdicke. Außenmaß: 1800 x 1200 mm** Einbaumaß: 1780 x 1180 mm				
4129 0120	120 mm	2,16 m ²	2,10 m ²	79,00
4129 0140	140 mm	2,16 m ²	2,10 m ²	88,00
4129 0160	160 mm	2,16 m ²	2,10 m ²	96,00
4129 0180	180 mm	2,16 m ²	2,10 m ²	104,00

Wärmedämmung für Metall-/Schieferdächer PG 10F

Artikel-Nr.	Dicke	Inhalt/Paket Außenmaß	Inhalt/Paket Einbaumaß	€/m ²
BauderPIR MDE* Wärmedämmelement für Metall-/Schieferdächer PIR: λ=0,022 W/(m·K) Deckschichten: beidseitig Aluminium. Oberseitig zusätzlich 22 mm dicke Holzwerkstoffplatte. Angabe ist jeweils die Gesamtdicke. Außenmaß: 1800 x 1200 mm** Einbaumaß: 1780 x 1180 mm				
4119 0102	102 mm	2,16 m ²	2,10 m ²	76,00
4119 0122	122 mm	2,16 m ²	2,10 m ²	83,00
4119 0142	142 mm	2,16 m ²	2,10 m ²	91,00
4119 0162	162 mm	2,16 m ²	2,10 m ²	99,00
4119 0182	182 mm	2,16 m ²	2,10 m ²	107,00
4119 0202	202 mm	2,16 m ²	2,10 m ²	117,00

Steildach Wärmedämmung

Kombidämmung, Innendämmung, Dämmrahmen

Kombidämmung PG 10E

Artikel-Nr.	Dicke	Inhalt/Paket Außenmaß	Inhalt/Paket Einbaumaß	€/m ²
BauderPIR AZS Wärmedämmelement für die Kombination mit Zwischensparrendämmung. Mit neuer, verbesserter Überlappungsverklebung. PIR: λ=0,027 W/(m·K) Deckschichten: beidseitig Mineralvlies; zusätzlich oberseitig diffusionsoffene und blendfreie Spezialbahn. Außenmaß: 1800 x 1200 mm** Einbaumaß: 1780 x 1180 mm				
4029 0050	50 mm	19,44 m ²	18,90 m ²	37,50

Innendämmung Dach/Keller PG 10E

Artikel-Nr.	Dicke	Inhalt/Paket Außenmaß	Inhalt/Paket Einbaumaß	€/m ²
BauderPIR DHW* Kleinformatiges Element mit oberseitiger Holzwerkstoffplatte für die Dachboden- und Kellerbodendämmung. PIR: λ=0,022 W/(m·K) Deckschichten: beidseitig Aluminium; zusätzlich mit oberseitiger 10 mm Holzwerkstoffplatte. Außenmaß: 1200 x 620 mm** Einbaumaß: 1180 x 600 mm Verpackungseinheit: 2 Platten/Paket				
4179 0090	90 mm	1,49 m ²	1,42 m ²	79,00
4179 0110	110 mm	1,49 m ²	1,42 m ²	86,00
4179 0130	130 mm	1,49 m ²	1,42 m ²	94,00
4179 0150	150 mm	1,49 m ²	1,42 m ²	102,00

Artikel-Nr.	Dicke	Inhalt/Paket Außenmaß	Inhalt/Paket Einbaumaß	€/m ²
BauderPIR DAL* Kleinformatiges Element für Untersparren-, Dachboden-, Kellerboden- und Kellerdeckendämmung. PIR: λ=0,022 W/(m·K) Deckschichten: beidseitig Aluminium. Außenmaß: 1200 x 600 mm** Einbaumaß: 1180 x 580 mm				
4441 0060	60 mm	5,76 m ²	5,48 m ²	31,00
4441 0080	80 mm	4,32 m ²	4,11 m ²	38,00
4441 0100	100 mm	3,60 m ²	3,42 m ²	46,00
4441 0160	160 mm	2,16 m ²	2,05 m ²	71,00

BauderPIR Dämmrahmen PG 10D

Artikel-Nr.	€/Set
BauderPIR DRH-DF, Dämmrahmen Universeller Dämmrahmen für alle gängigen Dachfenstergrößen zur wärmebrückenfreien Verbindung zwischen BauderPIR und Dachfenster. Geeignet für Konterlattenhöhen von 40 und 50 mm. Neu mit eingeklebter Holzleiste zur einfachen Befestigung des Dachfensters. Je nach Fenstergröße sind die Profile (insg. 8 lfm) für bis zu drei Dachfenster ausreichend. Inhalt Komplettsset: 4 Dämmprofile, Länge jeweils 2 m, 6 Schnellbauschrauben 5,0 x 100 mm, 1 BauderTOP KKL Kartuschenkleber, 1 Rolle BauderTOP TA 50 Klebenband, 1 Verlegeanleitung	
7300 0000	565,00

* Lieferzeit auf Anfrage
** Außenmaß = Verrechnungsmaß



Steildach Bahnen

Dachbahnen, Trennlagen, Dampfbremsen

Regensichere Unterdeckbahnen nach ÖNORM B 4119				PG 10A
Artikel-Nr.	m ² /Pal.	m ² /Rol.		€/m ²
BauderTOP BUZI NSK 5-lagige diffusionsoffene und nahtselbstklebende Unterdeckbahn aus Bitumen, extrem robust Breite 1,28 m, Länge 50 m				
1221 0007	sd ≤ 0,1 m	960	64	4,70
BauderTOP TS 40 NSK Nahtselbstklebende Unterdeckbahn aus Bitumen mit beidseitiger Vliesoberfläche, extrem robust, Breite 1,00 m, Länge 40 m				
1786 0000	sd ca. 20 m	800	40	5,10
BauderTOP UDS 1,5 (E-KV-15 nsk) Breite 1,00 m; nahtklebend mit Vliesoberfläche				
1604 0000	sd ca. 100 m	400	20	6,80
Unterdeckbahnen für erhöhte Regensicherheit nach ÖNORM B 4119				PG 10A
Artikel-Nr.	m ² /Pal.	m ² /Rol.		€/m ²
BauderTOP UDS 3 (E-3 nsk) Nahtselbstklebende Unterdeckbahn aus Bitumen mit beidseitiger Vliesoberfläche, extrem robust, Breite 1,00 m, Länge 10 m				
1790 0005	sd ca. 150 m	200	10	12,50
Unterdeckbahnen für erhöhte Regensicherheit nach ÖNORM B 4119				PG 10I
Artikel-Nr.	m ² /Pal.	m ² /Rol.		€/m ²
BauderTOP DIFUPLUS Diffusionsoffene Kunststoff-Unterdeckbahn, Nahtfügetechnik mittels Heißluft oder Quellschweißmittel; sd ≤ 0,1 m;				
7851 0000	Breite 3,0 m x 30 lfm	1800	90	10,50
7848 0000	Breite 1,5 m x 50 lfm	1500	75	10,50
Metalltrennlage - Bitumen				PG 10A
Artikel-Nr.	m ² /Pal.	m ² /Rol.		€/m ²
BauderTOP VENT NSK nahtselbstklebend, diffusionsoffen strukturierte Oberfläche Breite 1,25 m; Länge 20 m				
1225 0000	sd ≤ 0,1 m	100	25	12,20
Bauder Strukturmatte Breite 1,00 m; Länge 75 m (Frachtbedingungen beachten)				
7840 0000		300	75	7,10

Dampfbremsen				PG 10D
Artikel-Nr.	m ² /Pal.	m ² /Rol.		€/m ²
BauderTEX DB Dampfbremse, nahtselbstklebende, luftdichte und dampfbremsende Schicht Breite 1,50 m				
7843 0000	sd ≥ 10 m	2100	75	4,50
BauderVAP DB Dampfbremse, UV-beständige, nahtselbstklebende luftdichte und dampfbremsende Schicht Breite 1,50 m				
7845 0000	sd ≥ 120 m	1125	75	7,90
BauderTOP LDS Vario NSK Feuchtevariable Dampfbremse entspr. DIN 4108 Teil 3 mit sd-Wert ≤ 0,5 bis ≤ 5 m Breite 1,50 m, nahtselbstklebend				
1789 0000		1500	75	4,30
Bauder Dampfbremse DB Spezialdampfbremsbahn Breite 1,5 m				
7845 3000	sd ≥ 25 m	2250	150	3,50
7845 4000	sd ≥ 25 m	1500	75	3,60
Selbstklebende Kaschierlage				PG 10D
Artikel-Nr.	m ² /Pal.	m ² /Rol.		€/m ²
BauderPIR SKS Systemkaschierung für BauderECO S und BauderPIR Wärmedämmelemente. Einseitig selbstklebend Breite 1,28 m; Länge 50 m				
1223 0002	sd ≤ 0,1 m	960	64	6,50

Steildach Zubehör

Befestigungselemente, Zubehör allgemein

Befestigungselemente				PG 10H
Artikel-Nr.	Maße (mm)	Stück/Paket		€/Paket
BauderTOP SSR-7 Systemschrauben für Bauder Steildach Wärmedämmelemente. Konterlatte-/Elementebefestigung in der gesamten Dachfläche. Keine statisch dimensionierte Traufbohle/Knagge nötig. Akkuschrauber-tauglich.				
7180 0180	7,0 x 180	50		70,00
7180 0200	7,0 x 200	50		75,00
7180 0220	7,0 x 220	50		80,00
7180 0240	7,0 x 240	50		97,00
7180 0260	7,0 x 260	50		102,00
7180 0280	7,0 x 280	50		106,00
7180 0300	7,0 x 300	50		119,00
7180 0320	7,0 x 320	50		135,00
7180 0340	7,0 x 340	50		142,00
7180 0360	7,0 x 360	50		147,00
7180 0380	7,0 x 380	50		150,00
7180 0400	7,0 x 400	50		140,00
7180 0440	7,0 x 440	50		182,00
7180 0480	7,0 x 480	50		219,00
7180 0500	7,0 x 500	50		239,00
BauderTOP VGS-8 Vollgewindeschrauben für Bauder Steildach Wärmedämmelemente. für kontinuierliche Lastabtragung bei hohen Schneelasten. Konterlatte-/Elementebefestigung in der gesamten Dachfläche. Keine statisch dimensionierte Traufbohle/Knagge nötig. Akkuschrauber-tauglich.				
7190 0180	8,0 x 180	50		108,00
7190 0200	8,0 x 200	50		116,00
7190 0220	8,0 x 220	50		122,00
7190 0240	8,0 x 240	50		127,00
7190 0260	8,0 x 260	50		134,00
7190 0280	8,0 x 280	50		140,00
7190 0300	8,0 x 300	50		151,00
7190 0330	8,0 x 330	50		162,00
7190 0380	8,0 x 380	50		175,00
7190 0430	8,0 x 430	50		239,00
7190 0480	8,0 x 480	50		261,00
BauderTOP SCD-8 Schlagdübel für Kellerdeckendämmung BauderPIR DAL				
7172 0000	8 x 110	125		275,00
7173 0000	8 x 140	125		285,00
Bauder Dämmstoffschraube zur Schubsicherung der Bitumenbahnen				
AT7181 0076	18 x 76mm	250		3,30
AT7181 0102	18 x 102 mm	250		3,90

Zubehör				PG 10H
Artikel-Nr.				€/Stk.
BauderTOP SDK Detailbahn und Kappstreifen Diffusionsoffene Anschluss- und Detailbahn sowie zum Einbinden/Überleben der Konterlatte. Einseitig selbstklebend Breite 0,30 m; Länge 25 m; sd ≤ 0,5 m				
7857 0000	1 Rolle à 25 m			9,90
BauderTOP NDS 2SK Nageldichtstreifen unter Konterlattung, ein- oder beidseitig selbstklebend Rollen à 15 lfm				
1614 0000	Breite 70 mm	4 Rollen/VE		1,35
1615 0000	Breite 90 mm	3 Rollen/VE		1,60
BauderTOP DIFUPLUS Rohrdurchführung Universal Rohrdurchführung, ideal für Dächer ab 10 Grad Dachneigung. Rohrdurchmesser 80 - 120 mm. Verarbeitung mittels Heißluft oder Bauder Quellschweißmittel. Kann in Verbindung mit BauderTEC PMK oder BauderColl auch bei BauderTOP Steildachbahnen oder BauderPIR Steildachdämmelementen eingesetzt werden.				
7847 0000	2 Rohrdurchführungen/Karton			41,00
BauderTOP DIFUPLUS Innenecke				
7851 0001	10 Stk/Karton			37,00
BauderTOP DIFUPLUS Außenecke				
7851 0002	10 Stk/Karton			37,00
BauderTOP QSM Quellschweißmittel für Nahtfügetechnik von BauderTOP DIFUPLUS				
6055 0005	5 Liter			18,70
BauderTOP PE-FL PE-Dosierflasche mit Pinsel für Quellschweißmittel				
6055 1000				49,00
BauderTOP TA 50 Klebeband für innen, außen, Überlappung und Detail 0,06 x 25 m				
7564 0000	4 Rollen/Karton			1,60
BauderTOP KKL Spezial Kartuschenkleber				
7562 0000	12 Kartuschen/Karton			153,00

FLACHDACH ABDICHTUNG BITUMEN
 FLACHDACH ABDICHTUNG KUNSTSTOFF
 FLACHDACH FLÜSSIGKUNSTSTOFF
 FLACHDACH WÄRMEDÄMMUNG
 GRÜNDACH
 PHOTOVOLTAIK
 ABSTURZSICHERUNG
 BauderECO
 STEILDACH WÄRMEDÄMMUNG
 STEILDACH BAHNEN UND ZUBEHÖR



Wärmedämmung

Dämmstoffdicken und U-Werte im Vergleich Wärmedämmung ohne Rohdecke

Dämmstoff-Dicke (mm)	BauderECO						BauderPIR				
	F, S			T, KOMPAKT			FA, FA TE, FA G20 SF, Plus, DHW, DAL	M/MF, AZS, SDS			
	$\lambda = 0,023$ W/(m·K) (≥ 120 mm)	$\lambda = 0,024$ W/(m·K) (< 120 mm)	$\lambda = 0,027$ W/(m·K) (< 80 mm)	$\lambda = 0,024$ W/(m·K) (≥ 120 mm)	$\lambda = 0,025$ W/(m·K) (< 120 mm)	$\lambda = 0,026$ W/(m·K) (< 80 mm)		$\lambda = 0,022$ W/(m·K)	$\lambda = 0,025$ W/(m·K) (≥ 120 mm)	$\lambda = 0,026$ W/(m·K) (≥ 80 mm)	$\lambda = 0,027$ W/(m·K) (< 80 mm)
20			1,135			1,100	0,953			1,135	
30			0,799			0,773	0,665			0,799	
40			0,617			0,596	0,511			0,617	
50			0,502			0,485	0,414			0,502	
60			0,423			0,409	0,349			0,423	
70			0,366			0,353	0,301			0,366	
80		0,288			0,299		0,265		0,311		
90		0,257			0,267		0,236		0,278		
100		0,232			0,242		0,213		0,251		
105		0,221			0,230		0,204		0,239		
110		0,212			0,220		0,195		0,229		
120	0,187			0,195			0,179	0,202			
125	0,179			0,187			0,172	0,195			
130	0,173			0,180			0,165	0,187			
140	0,161			0,167			0,154	0,174			
150	0,150			0,156			0,144	0,163			
160	0,141			0,147			0,135	0,153			
170	0,133			0,138			0,127	0,144			
180	0,126			0,131			0,120	0,136			
190	0,119			0,124			0,114	0,129			
200	0,113			0,118			0,108	0,123			
210	0,108			0,112			0,103	0,117			
220	0,103			0,107			0,099	0,112			
230	0,099			0,103			0,094	0,107			
240	0,095			0,099			0,091	0,103			
250	0,091			0,095			0,087	0,099			
260	0,087			0,091			0,084	0,095			
270	0,084			0,088			0,081	0,091			
280	0,081			0,085			0,078	0,088			
290	0,078			0,082			0,075	0,085			
300	0,076			0,079			0,073	0,082			
310	0,073			0,077			0,070	0,080			
320	0,071			0,074			0,068	0,077			
330	0,069			0,072			0,066	0,075			
340	0,067			0,070			0,064	0,073			
350	0,065			0,068			0,062	0,071			
360	0,063			0,066			0,061	0,069			
370	0,062			0,064			0,059	0,067			
380	0,060			0,063			0,057	0,065			
390	0,058			0,061			0,056	0,064			
400	0,057			0,060			0,055	0,062			

Lieferbare Plattendicken siehe Seite 27-31 sowie 45-47

Wärmedurchgangskoeffizient (W/m²·K) in Abhängigkeit von der Wärmeleitfähigkeit und der Materialdicke, ohne Rohdecke. Wärmeübergangswiderstände von 0,10 m²K/W + 0,04 m²K/W (d. h. Wärmestrom aufwärts) sind berücksichtigt.

Die Werte gelten nur für einlagig verlegte Dämmstoffplatten oder mehrlagig verlegte Dämmstoffplatten gleicher Wärmeleitfähigkeitsstufe.

Dämmstoff-Dicke (mm)	BauderPIR						Sonstige Dämmstoffe				
	T, KOMPAKT, KOMPAKT befahrbar 150			KOMPAKT befahrbar 300, 620			Mineralfaser, EPS, XPS			Schaumglas, Holzfaser	
	$\lambda = 0,024$ W/(m·K) (≥ 120 mm)	$\lambda = 0,025$ W/(m·K) (≥ 80 mm)	$\lambda = 0,026$ W/(m·K) (< 80 mm)	$\lambda = 0,026$ W/(m·K) (≥ 120 mm)	$\lambda = 0,027$ W/(m·K) (≥ 80 mm)	$\lambda = 0,028$ W/(m·K) (< 80 mm)	$\lambda = 0,031$ W/(m·K)	$\lambda = 0,036$ W/(m·K)	$\lambda = 0,038$ W/(m·K)	$\lambda = 0,045$ W/(m·K)	$\lambda = 0,050$ W/(m·K)
20			1,100			1,171	1,274	1,406	1,5011	1,711	0,852
30			0,773			0,825	0,903	1,027	1,076	1,240	1,351
40			0,596			0,638	0,699	0,799	0,838	0,972	1,064
50			0,485			0,519	0,570	0,654	0,687	0,799	0,877
60			0,409			0,438	0,482	0,554	0,582	0,679	0,746
70			0,353			0,379	0,417	0,480	0,505	0,590	0,649
80		0,299			0,322		0,368	0,423	0,445	0,521	0,575
90		0,267			0,288		0,329	0,379	0,399	0,467	0,515
100		0,242			0,260		0,297	0,343	0,361	0,423	0,467
105		0,230			0,248		0,284	0,327	0,344	0,404	0,446
110		0,220			0,237		0,271	0,313	0,330	0,387	0,427
120	0,195			0,210			0,249	0,288	0,303	0,356	0,394
125	0,187			0,202			0,240	0,277	0,292	0,343	0,379
130	0,180			0,195			0,231	0,267	0,281	0,330	0,365
140	0,167			0,181			0,215	0,248	0,261	0,308	0,340
150	0,156			0,169			0,201	0,232	0,245	0,288	0,318
160	0,147			0,159			0,189	0,218	0,230	0,271	0,299
170	0,138			0,150			0,178	0,206	0,217	0,255	0,282
180	0,131			0,142			0,168	0,195	0,205	0,242	0,267
190	0,124			0,134			0,160	0,185	0,195	0,229	0,254
200	0,118			0,128			0,152	0,176	0,185	0,218	0,245
210	0,112			0,122			0,145	0,167	0,176	0,208	0,230
220	0,107			0,116			0,138	0,160	0,169	0,199	0,220
230	0,103			0,111			0,132	0,153	0,161	0,190	0,211
240	0,099			0,107			0,127	0,147	0,155	0,183	0,202
250	0,095			0,103			0,122	0,141	0,149	0,176	0,195
260	0,091			0,099			0,117	0,136	0,143	0,169	0,187
270	0,088			0,095			0,113	0,131	0,138	0,163	0,181
280	0,085			0,092			0,109	0,126	0,133	0,157	0,174
290	0,082			0,089			0,105	0,122	0,129	0,152	0,168
300	0,079			0,086			0,102	0,118	0,124	0,147	0,163
310	0,077			0,083			0,099	0,114	0,121	0,142	0,158
320	0,074			0,080			0,096	0,111	0,117	0,138	0,153
330	0,072			0,078			0,093	0,107	0,113	0,134	0,148
340	0,070			0,076			0,090	0,104	0,110	0,130	0,144
350	0,068			0,074			0,087	0,101	0,107	0,126	0,140
360	0,066			0,071			0,085	0,099	0,104	0,123	0,136
370	0,064			0,070			0,083	0,096	0,101	0,120	0,133
380	0,063			0,068			0,081	0,093	0,099	0,116	0,129
390	0,061			0,066			0,079	0,091	0,096	0,114	0,126
400	0,060			0,064			0,077	0,089	0,094	0,111	0,123

Allgemeine Liefer- und Verkaufsbedingungen



§ 1 Vertragsabschluss

Alle unsere Lieferungen erfolgen auf Grund nachstehender Verkaufs- und Lieferbedingungen. Änderungen oder Nebenabreden gelten nur bei schriftlicher Vereinbarung und jeweils nur für den Einzelfall. Diese Bedingungen gelten auch, falls der Käufer eigene Kauf- oder Abnahmebedingungen hat und wird die Gültigkeit dieser Bedingungen hiemit ausdrücklich ausgeschlossen. Spätestens mit dem Empfang der Ware gelten unsere Bedingungen als vom Käufer angenommen. Alle in unseren Listen und Angeboten angeführten Maße sind Nennmaße, ungefähr ermittelte Gewichte und Abbildungen sowie schematischer Darstellung und sind deshalb stets unverbindlich. Bei Sonderanfertigungen sind bei der Lieferung Abweichungen vom Gewicht und Stückzahl etc. bis zu 10% gegenüber den Angaben in der Auftragsbestätigung zulässig.

§ 2 Preise und Zahlung

Die vereinbarten Preise sind Tagespreise und gelten jeweils von 10.00 Uhr vormittags bis 10.00 Uhr vormittags des Folgetages und ändern sich, ohne dass es einer Ankündigung unsererseits bedarf. Ausnahmen hievon bedürfen gesonderter schriftlicher Vereinbarung. Die Preise verstehen sich für Lieferung zum Käufer, sofern nichts anderes vereinbart ist. Beförderungs- und sonstige Nebenspesen werden gesondert in Rechnung gestellt. Bei Reduzierung der Gesamtmenge oder bei einzelnen Teillieferungen werden damit verbundene Frachtmehrkosten verrechnet. Ist der Preis nach Gewicht berechnet, so ist das auf unserer Waage ermittelte Gewicht maßgebend. Zahlung erfolgt nach Vereinbarung, bei Zahlungsverzug sind wir berechtigt, Verzugszinsen in Höhe von 1,5% p. Monat zu verrechnen oder Schadenersatz wegen verspäteter Erfüllung zu verlangen, aber auch vom Vertrag zurückzutreten und Schadenersatz wegen Nichterfüllung zu verlangen. In letzterem Fall sind wir berechtigt, die vereinbarte Anzahlung, mindestens aber 15% des Kaufpreises als Vertragsstrafe zu fordern bzw. einzubehalten. Dieser Betrag gilt auch als Mindestschaden wegen Nichterfüllung. Zahlungsverzug berechtigt uns weiters, sofort den jeweils gültigen Listenbarzahlungspreis zu verrechnen und sämtliche Forderungen aus dieser Geschäftsbeziehung fällig zu stellen. Dies gilt auch bei Eröffnung eines Insolvenzverfahrens über das Vermögen des Käufers oder begründeten Zweifeln an seiner Kreditwürdigkeit. In diesem Fall sind wir auch berechtigt, nachträglich Sicherheitsleistungen zu verlangen oder von unserer Lieferverpflichtung zurückzutreten, ohne dass dies den Käufer zu irgendwelchen Ansprüchen berechtigen würde.

Aufrechnungen von Forderungen des Käufers gegen unsere Forderungen, aus welchem Titel immer, sind ausgeschlossen. Bei Bestellung durch Personenmehrheiten oder Personengesellschaft haften die Besteller bzw. die Gesellschafter zur ungeteilten Hand. Alle Rabattgewährungen und sonstige Preisnachlässe von Listenpreisen erfolgen unter der Voraussetzung, dass alle finanziellen Verpflichtungen des Käufers während der folgenden drei Jahre eingehalten werden. Sollte uns daher durch die Eröffnung eines Insolvenzverfahrens ein Ausfall entstehen, so sind wir berechtigt, alle während drei Jahren vor Eröffnung dieses Insolvenzverfahrens gewährten Preisnachlässe bis zur Höhe unseres vermutlichen Ausfalles nachzufordern.

§ 3 Lieferfristen

Unsere Lieferfristen gelten für die Fertigstellung der Ware in unserem Betrieb und sind ohne gegenteilige Angaben unverbindlich. Die Lieferfrist läuft ab dem Datum unserer schriftlichen Auftragsbestätigung. Bestellte Mengen werden in einem hergestellt und geliefert. Spezifikationen sind so frühzeitig zu erteilen, dass angemessene Zeit zur Herstellung der bestellten Mengen verbleibt. Höhere Gewalt, Behinderung durch behördliche und politische Maßnahmen, Materialmangel, erhebliche Betriebsstörungen im eigenen Betrieb oder bei unseren Lieferanten enthebt uns für ihre Dauer von der Lieferpflicht. Bei Dauer von mehr als vier Wochen hat jeder Teil das Recht auf anspruchlosen Rücktritt vom Geschäft bzw. dem nicht erfüllten Teil. Im übrigen berechtigt verspätete Ablieferung den Käufer weder zum Rücktritt vom Vertrag noch zu Ansprüchen von Ersatz von direkten oder indirekten Verzugsschaden, soweit uns nicht Vorsatz oder grobe Fahrlässigkeit an dieser Verspätung trifft. Lieferpflichten und Lieferfristen ruhen, solange der Käufer mit einer Zahlung im Rückstand ist oder eine zur Erfüllung des Auftrages notwendige Handlung nicht vornimmt. Jede Änderung einer Bestellung hat eine Änderung des ursprünglichen unverbindlichen Liefertermines zur Folge. Der Käufer verpflichtet sich, die Ware sofort nach Verständigung von der Bereitstellung zu übernehmen. Bei Abnahmeverzug wird der Käufer vorbehaltlich sonst zustehender Rechte lagerzinspflichtig.

§ 4 Versand und Gefahrenübergang

Bei Zustellung mit unseren Fahrzeugen ist Gefahrenübergang bei Ablieferung bei Käufer, bei Beförderung durch Dritte oder Abholung durch den Käufer ist Gefahrenübergang bei Verladung in unserem Werk. Wenn bei der Bestellung keine bestimmten Vorschriften für

den Versand gemacht worden sind, wird die Beförderung nach bestem Ermessen aber ohne irgendeine Verantwortung für billigste Verfrachtung vorgenommen. Der Versand erfolgt auch bei frachtfreien Lieferungen ausnahmslos auf Gefahr des Käufers. Waren, welche unmittelbar an Dritte versandt werden, gelten bezüglich äußerer und innerer Beschaffung mit dem Versand als bedingungsgemäß geliefert und endgültig angenommen.

§ 5 Gewährleistung

Der Käufer ist verpflichtet, die Lieferungen sofort auf allfällige Mängel zu überprüfen und festgestellte Mängel bei sonstigem Verlust der Gewährleistungsansprüche uns gegenüber zu rügen. Mängelrügen können nur sofort schriftlich, spätestens jedoch innerhalb von 8 Tagen, nach Übernahme der Ware durch den Käufer bzw. Eintreffen in der Bestimmungsstation vorgenommen werden. Bei rechtzeitiger und gerechtfertigter Bemänglung leisten wir nach unserer Wahl gegen Rückstellung der bemängelten Ware Gutschrift oder Ersatz. Weitergehende Schadenersatzansprüche, Arbeitskosten, Folgeschäden und Gewinnentgang sind grundsätzlich ausgeschlossen. Das Recht des Rücktrittes vom Vertrag seitens des Käufers ist ausgeschlossen. Mängelrügen betreffend Gewicht können nur unter gleichzeitiger Vorlage des Nachweises einer sofortigen amtlichen Nachwiegung nach Übernahme der Ware geltend gemacht werden. Bei Teilen aus der Massenanfertigung ist mangels anderer Absprachen die branchenübliche Fehlerquote von 3% auf die Gesamtstückzahl zulässig.

§ 6 Ausschluss der Übertragung von Rechten

Eine Übertragung der Rechte aus dem Liefervertrag an Dritte ist ohne unsere Genehmigung nicht statthaft.

§ 7 Eigentumsvorbehalt

Die gelieferten Waren bleiben bis zur vollständigen Zahlung unserer Gesamtforderung unser Eigentum. Die Gesamtforderung ist sowohl unsere Forderung aus der Lieferung der Ware als auch aus der Lieferung anderer Waren oder aus sonstigen Rechtsgründen. Der Eigentumsvorbehalt erlischt erst mit Begleichung sämtlicher unserer Forderungen durch den Käufer. Dies gilt insbesondere auch für einen etwa zu Lasten des Käufers sich ergebenden Saldo aus einem Kontokorrentverhältnis. Sofern der Käufer mit Zahlungen in Verzug gerät, sind wir jederzeit berechtigt, auch ohne vom Vertrag zurückzutreten, die Ware herauszuverlangen. Eine Klagsführung auf den Kaufpreis oder Teilbetrag hievon berührt unseren Eigentumsvorbehalt

nicht. Solange unser Eigentumsvorbehalt besteht, sind wir jedenfalls auch berechtigt, vom Vertrag zurückzutreten. Im Falle eines Vertragsrücktrittes erhält der Käufer nur den Betrag für zurückerhaltene Ware gutgeschrieben, welcher dem Zeitwert der Ware im Zeitpunkt der Zurücknahme entspricht, abzüglich unserer entstandenen Manipulationsspesen, Transportkosten und sonstiger durch den Vertragsrücktritt uns entstandenen Nachteile inklusive entgangenem Gewinn. Über Ware unter Eigentumsvorbehalt darf der Käufer nur mit unserer vorherigen schriftlichen Zustimmung verfügen. Im Falle der Verfügung über die Ware erwerben wir automatisch sämtliche Forderungen und Ansprüche, welche dem Käufer aus der Verfügung über die Ware zustehen, insbesondere tritt der Käufer schon jetzt die Forderung aus der Weiterveräußerung in der Höhe unserer noch ausstehenden Forderung einschließlich Nebengebühren an uns ab; er ist verpflichtet, diese Forderungsabtretung in seinen Büchern offenzulegen und über unser Verlangen dem Drittabnehmer anzuzeigen. Im Falle einer Vermengung oder Verarbeitung der Ware stehen sämtliche daraus entstehende Miteigentumsansprüche uns anstelle des Käufers zu. Von einer allenfalls von dritter Seite vorgenommenen Pfändung oder sonstigen Beanspruchung der gelieferten Waren hat uns der Käufer sofort zu verständigen.

§ 8 Erfüllungsort, Gerichtsstand und anzuwendendes Recht

Erfüllungsort ist für Lieferung und Zahlung Köttlach, Gerichtsstand ist für beide Teile A-2700 Wr. Neustadt, es ist ausschließlich österreichisches Recht anzuwenden.

§ 9 Wirksamkeit

Sollten einzelne Punkte dieser allgemeinen Lieferbedingungen aus welchen Gründen immer unwirksam werden, so wird dadurch die Gültigkeit der übrigen Punkte nicht berührt. Die unwirksam gewordene Bestimmung ist durch eine zulässige, dem Sinn dieser Lieferbedingungen am nächsten kommende Bestimmung zu ersetzen.

Michael Worahnik GmbH | Spenglerartikel

Industriestraße 90, Köttlach | A-2640 Gloggnitz
Tel. 026 62 / 431 31 | Fax 026 62 / 431 38
E-Mail: office@worahnik.at | www.worahnik.at





Technische Informationen

genau – norm – entsprechend

Materialausdehnung verschiedener Metalle

Δ Temperatur	Materialausdehnung bei Temperaturveränderungen									
	10°	20°	30°	40°	50°	60°	70°	80°	90°	100°
Material										
Aluminium	0,24	0,48	0,72	0,96	1,20	1,44	1,68	1,92	2,16	2,40
Kupfer	0,17	0,34	0,51	0,68	0,85	1,02	1,19	1,36	1,53	1,70
Zink	0,22	0,44	0,66	0,88	1,10	1,32	1,54	1,76	1,98	2,20
verz. Stahlblech	0,12	0,24	0,36	0,48	0,60	0,72	0,84	0,96	1,08	1,20
Edelstahl	0,16	0,32	0,48	0,64	0,80	0,96	1,12	1,28	1,44	1,60

Materialausdehnung pro Meter in mm, Temperatur in Grad Celsius

Metallgewicht nach Dicke

Material	Dichte	0,50 mm	0,55 mm	0,60 mm	0,65 mm	0,70 mm	0,80 mm	1,00 mm
Aluminium	2,70	1,35 kg	1,49 kg	1,62 kg	1,75 kg	1,89 kg	2,16 kg	2,70 kg
Kupfer	8,93	4,46 kg	4,91 kg	5,35 kg	5,80 kg	6,25 kg	7,14 kg	8,93 kg
Verzinkt	7,86	3,93 kg	4,32 kg	4,71 kg	5,10 kg	5,50 kg	6,28 kg	7,86 kg
Titanzink	7,20	3,56 kg	3,96 kg	4,27 kg	4,62 kg	4,98 kg	5,69 kg	7,20 kg
Edelstahl	7,90	3,95 kg	4,35 kg	4,74 kg	5,13 kg	5,53 kg	6,32 kg	7,90 kg
Blei	11,37	5,69 kg	6,25 kg	6,82 kg	7,39 kg	7,96 kg	9,10 kg	11,37 kg

Gewichte beziehen sich auf 1m² Fläche.

Bemessungsdiagramm – Richtwerte

Grundriss Dachfläche (m²)	Regenablaufrohr Ø	zugeordnete Dachrinne
0-37	60	20
37-83	80	25, 28
83-150	100	28, 33
150-243	120	33, 40
243-443	150	40, 50

Zusammenbau von Metallen

	AL	CU	St	ZN	VA	PB
Aluminium	●	○	●	●	●	●
Kupfer	○	●	○	○	●	●
Stahl verzinkt	●	○	●	●	●	●
Zink	●	○	●	●	●	●
Edelstahl	●	●	●	●	●	●
Blei	●	●	●	●	●	●

●= Zusammenbau möglich
○= Zusammenbau nicht möglich



Allgemeine Hinweise

Lieferinformationen

Für Auskünfte über die konkreten Lieferzeiten und -termine stehen Ihnen unsere KundenbetreuerInnen jederzeit gerne zur Verfügung. Frachtkostenbeitrag für die LKW-Zustellung pro Abladestelle: € 55,00 für Spenglerartikel und Bleche bzw. auf Anfrage für Trapezbleche, Leichtdächer sowie Mittel- und Großformat-Tafelbleche. Lieferungen erfolgen mittels LKW oder Paketdiensten und ausschließlich zu unseren „Allgemeinen Verkaufs- und Lieferbedingungen“.

Retourwaren

Standardwaren, die nicht beschädigt und in optisch einwandfreiem Zustand sind, können gegen untenstehende Manipulationsgebühr längstens innerhalb von 3 Monaten ab Anlieferung retour genommen werden. Die Rücknahme von Produkten auf Bestellung, Sonderanfertigungen und Sonderbeschichtungen ist nicht möglich.

	Warenwert	Manipulationsgebühr	Mindestbetrag
bis € 1.000,00		15 % vom Warenwert	€ 55,00
bis € 2.000,00		12 % vom Warenwert	-
über € 2.000,00		10 % vom Warenwert	-

Farben

Die gewünschten Farbfächer erhalten Sie gerne auf Anfrage. Aufgrund unterschiedlicher Beschichtungsverfahren (Coil-Coating, Pulverbeschichtung) und Lackqualitäten kann es bei verschiedenen Produkten besonders im Langzeitverhalten zu Farb- und Glanzgrad-Unterschieden kommen.

Sonderfarben

Alle RAL-Farbtöne möglich, Lieferzeit ca. 2 Wochen. Farbwechselkosten für Beschichtungen in Sonderfarben: € 45,00 bis zu einem Warenwert von € 450,00.

Aluminium W.15 Garantie

Ergänzung zu den Ausführungen auf Seite 29: Die Garantieforderung ist im Zuge der Auftragsabwicklung, spätestens jedoch innerhalb eines Monats nach der ersten Lieferung zu stellen.

Allgemeines

Die angegebenen Maße sowie symbolhaften Darstellungen und Fotos sind unverbindlich, Farbabweichungen druckbedingt, Änderungen vorbehalten. Die jeweils gültigen Normen und Richtlinien für die Montage sind zu berücksichtigen. Alle Preise sind freibleibend und in € zuzüglich gesetzlicher Umsatzsteuer.

Impressum

Für den Inhalt verantwortlich: Michael Worahnik GmbH
Satz und Grafik: HeuschneiderPlatzer OG, Wiener Neustadt
Satz- und Druckfehler sowie Preisänderungen vorbehalten.
Alle Rechte vorbehalten. Stand: Juni 2023

Quellennachweis

Die im Katalog verwendeten Firmenlogos und Produktabbildungen wurden mit freundlicher Genehmigung zur Verfügung gestellt.

Gültigkeit

Dieser Katalog ist gültig sofort ab Erscheinen bis auf Widerruf.

Datenschutzerklärung DSGVO

Unsere detaillierte Datenschutzerklärung finden Sie auf unserer Webseite unter: www.worahnik.at/datenschutzerklaerung

Firmenbuch FN 116925z, Handelsgericht Wr. Neustadt
UID: ATU19517609
Verpackungspflichtung: ARA-Lizenznummer: 5126
Bankverbindung: Sparkasse Neunkirchen
IBAN: AT63 2024 1034 0002 5502, BIC: SPNGAT21

Michael Worahnik GmbH | Spenglerartikel
Industriestraße 90, Köttlach | A-2640 Gloggnitz
Tel. 026 62 / 431 31 | Fax 026 62 / 431 38
E-Mail: office@worahnik.at | www.worahnik.at



Michael Worahnik GmbH Spenglerartikel

A-2640 Gloggnitz | Industriestraße 90, Köttlach | Telefon 02662/431 31 | office@worahnik.at | www.worahnik.at



1966

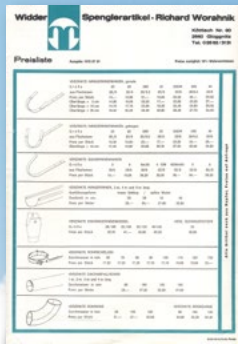

1976

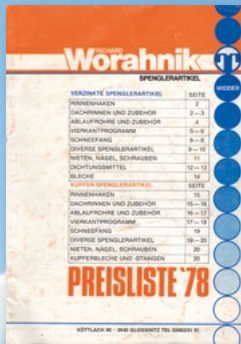

1978



1979



1980



1981

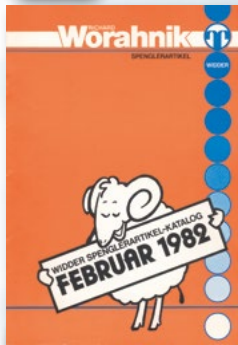

1982

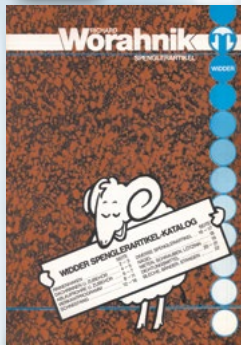

1983



1986



1987



1989

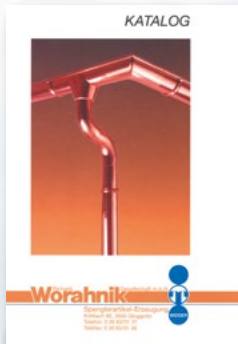

1993

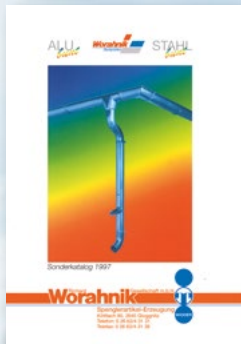

1997



2001

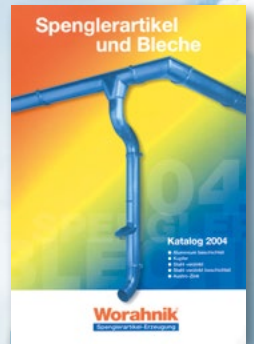

2004



2008



2011



2015



2017



2018



2019

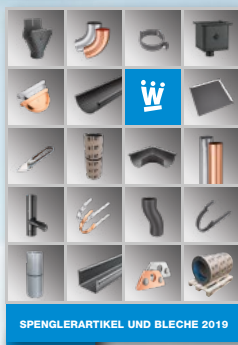

2019



2021



2022

